











**e:** PHEV

V tejto príručke sa pred niektorými informáciami nachádza symbol **POZNÁMKA**. Tieto informácie vám pomôžu predísť poškodeniu vozidla, majetku alebo životného prostredia.

Symbole   alebo    na štítkoch na vašom vozidle upozorňujú na potrebu prečítať si túto používateľskú príručku v záujme správneho a bezpečného používania vozidla.

Symbol  alebo   podľa farby signalizuje „nebezpečenstvo“ (červená), „výstrahu“ (oranžová) alebo „upozornenie“ (žltá).

 **Bezpečnostné štítky** Str. 114

## Niekoľko slov o bezpečnosti

Vaša bezpečnosť a bezpečnosť iných osôb je veľmi dôležitá. Bezpečná prevádzka tohto vozidla je dôležitá zodpovednosť.

Abyste mohli robiť informované rozhodnutia v otázkach bezpečnosti, poskytujeme prevádzkové postupy a iné informácie na štítkoch aj v tejto príručke. Tieto informácie vás upozorňujú na možné riziko zranenia seba alebo iných osôb.

Nie je samozrejme možné upozorniť vás na všetky riziká spojené s prevádzkou alebo údržbou vozidla. Musíte použiť svoj vlastný úsudok.

Tieto dôležité bezpečnostné informácie nájdete v rôznych formách vrátane nasledujúcich:

- **Bezpečnostné štítky** – na vozidle.
- **Bezpečnostné hlásenia** – pred takýmito informáciami sa nachádza symbol bezpečnostného varovania  a jedno z troch signálnych slov: **NEBEZPEČENSTVO**, **VÝSTRAHA** alebo **POZOR**. Význam týchto signálnych slov:

 **NEBEZPEČENSTVO** V prípade nedodržania pokynov DÔJDE k VÁŽNEMU ZRANENIU alebo SMRTI.

 **VÝSTRAHA** V prípade nedodržania pokynov HROZÍ riziko VÁŽNEHO ZRANENIA alebo SMRTI.

  **VÝSTRAHA** V prípade nedodržania pokynov HROZÍ riziko VÁŽNEHO ZRANENIA alebo SMRTI.

 **POZOR** V prípade nedodržania pokynov MÔŽE hroziť riziko ZRANENIA.

- **Bezpečnostné nadpisy** - napríklad Dôležité bezpečnostné opatrenia.
- **Časť o bezpečnosti** - napríklad časť Bezpečná jazda.
- **Pokyny** - ako používať toto vozidlo správne a bezpečne.

Celá táto príručka obsahuje množstvo dôležitých bezpečnostných informácií – prečítajte si ich pozorne.

## **Zariadenia na záznam údajov udalostí**

Vozidlo je vybavené viacerými zariadeniami, ktoré sa označujú ako zariadenia na záznam údajov udalostí. Tieto zariadenia zaznamenávajú rôzne typy aktuálnych údajov o vozidle, napríklad aktiváciu predných airbagov systému SRS alebo poruchu komponentov systému SRS. Majiteľom týchto údajov je vlastník vozidla a prístup iných osôb k týmto údajom je možný len vtedy, keď to vyžaduje legislatíva alebo ak to povolí vlastník vozidla.

K týmto údajom však môže mať prístup aj spoločnosť Honda, jej autorizovaní predajcovia a servisní technici, zamestnanci, zástupcovia a dodávatelia pre účely technickej diagnostiky, výskumu a vývoja týkajúceho sa vozidla.

## **Zariadenia na záznam servisnej diagnostiky**

Vozidlo je vybavené servisnými zariadeniami, ktoré zaznamenávajú informácie o výkone hnacieho ústrojenstva a jazdných podmienkach. Tieto údaje môžu technikom pomôcť diagnostikovať a opraviť vozidlo alebo vykonať jeho údržbu. Prístup iných osôb k týmto informáciám je možný len vtedy, keď to vyžaduje legislatíva alebo ak to povolí vlastník vozidla.

K týmto údajom však môže mať prístup aj spoločnosť Honda, jej autorizovaní predajcovia a servisní technici, zamestnanci, zástupcovia a dodávatelia pre účely technickej diagnostiky, výskumu a vývoja týkajúceho sa vozidla.

## **Digitálny kľúč**

Ďalšie informácie o digitálnom kľúči nájdete na nasledujúcej adrese URL.  
*<https://hondanews.eu/eu/en/corporate/media/photos/69919/honda-motor-europe-bracknell-headquarters>*

## Zmluvné podmienky aplikácie používateľskej príručky

### Všeobecné

Táto aplikácia umožňuje, aby váš audiosystém s displejom automaticky vyhľadával aktualizácie používateľskej príručky špecifické pre vaše vozidlo a audiosystém s displejom vždy pri zapnutí režimu napájania. Táto aplikácia pravidelne prenáša obmedzené množstvo údajov o vozidle a zariadení na naše servery: identifikačné číslo vozidla (VIN), sériové číslo hardvéru audiosystému s displejom, preferovaný jazyk, adresu internetového protokolu (IP), záznamy transakcií (upozornenia na aktualizácie alebo ich zobrazenie, prevzatia a inštalácie aktualizácií, používanie aplikácie používateľskej príručky) atď. Keď aplikácia nájde na serveri aktualizáciu, vyzve vás, aby ste ju prevzali a nainštalovali.

Keď váš audiosystém s displejom vyhľadáva na našich serveroch aktualizácie, automaticky vám poskytneme možnosť aktualizovať používateľskú príručku. Tiež udržiavame záznamy aktualizácií, ktoré sú nainštalované na našich serveroch.

### Vaše osobné údaje

Ak vyššie uvedené informácie odosielané spoločnosti Honda predstavujú vo vašom regióne osobné údaje, upozorňujeme, že s nimi budeme zaobchádzať v prísnom súlade s pravidlami a nariadeniami uvedenými v tomto oznámení, ako aj s príslušnými zákonmi o ochrane údajov.

Naše zásady ochrany osobných údajov sú zahrnuté v týchto podmienkach prostredníctvom odkazu. Používanie aktualizácií systému sa riadi zásadami ochrany osobných údajov. Naše zásady ochrany osobných údajov stanovujú, ako my a akékoľvek ďalšie vymenované tretie strany spracúvame osobné údaje, ktoré od vás zhromaždíme alebo ktoré nám poskytnete prostredníctvom tohto nástroja.

(Ďalšie podrobnosti nájdete na webových stránkach spoločnosti Honda (<https://www.privacynotice.honda.eu>).

Spoločnosť Honda zhromažďuje, používa a ukladá vaše osobné údaje na účely uvedené nižšie:

Tam, kde je to potrebné pre legitímne záujmy spoločnosti Honda (uvedené nižšie), a ak našim záujmom nie sú nadriadené vaše práva na ochranu údajov.

na poskytovanie aktualizácií používateľskej príručky.  
na vylepšovanie a optimalizáciu aplikácie a služieb používateľskej príručky.  
Na reagovanie na otázky a sťažnosti používateľov a na interné uchovávanie záznamov.

Ochrana našich zákonných obchodných záujmov a práv. To okrem iného zahŕňa používanie v súvislosti s dodržiavaním predpisov, regulačnými nariadeniami, auditmi, právnymi nárokmi (vrátane zverejnenia takýchto informácií v súvislosti s právnymi procesmi alebo súdnymi spormi) a ďalšími požiadavkami na podávanie správ o etike a dodržiavaní predpisov

Spoločnosť Honda taktiež konvertuje osobné údaje na anonymné a používa ich (zvyčajne v podobe agregovaných štatistík) na účely, ako sú prieskum trhu a analýza, zlepšenie užívateľskej príručky, analýza trendov a hodnotenie úspešnosti vydaní aktualizácií softvéru. Pomocou agregovaných osobných údajov nie je možné osobne identifikovať vás ani žiadneho iného používateľa používateľskej príručky.

Spoločnosť Honda môže tieto údaje zdieľať so svojou organizáciou poskytujúcou globálnu podporu a svojimi dcérskymi spoločnosťami, ako aj ďalšími tretími stranami, s ktorými spolupracuje pri poskytovaní služieb systémovej podpory.

## Zmluvné podmienky aktualizácií systému

### Všeobecné

Vaše vozidlo má aplikáciu, ktorá umožňuje vášmu audiosystému s displejom automaticky vyhľadávať aktualizácie softvéru spoločnosti Honda, ktoré sú špecificky určené pre váš audiosystém s displejom a zariadenia k nemu pripojené. (Predvolene aktualizácia prebieha každý týždeň prostredníctvom pripojenia Wi-Fi alebo každé štyri (4) týždne prostredníctvom telematickej radiacej jednotky (TCU)\*. Dotazy sa môžu opakovať častejšie v dôsledku výpadkov internetu, opakovaných pokusov, priamych akcií používateľa, upozornení push protokolu WAP zo servera alebo zmeny zásad dotazovania na serveroch spoločnosti Honda). Táto aplikácia pravidelne odosiela na naše servery obmedzené množstvo údajov o vozidle a zariadení (identifikačné číslo vozidla (VIN), identifikačné číslo typu modelu (MT), číslo dielu hardvéru a softvéru, sériové číslo, verziu softvéru, preferovaný jazyk, adresu internetového protokolu (IP), záznamy transakcií (zobrazenie upozornení alebo aktualizácií, sťahovanie a inštalácia aktualizácií, stav softvéru) atď.). Keď aplikácia nájde aktualizáciu na serveri, požiada o povolenie na stiahnutie a inštaláciu aktualizácie. V ponuke nastavení sa môžete rozhodnúť automaticky sťahovať a inštalovať tieto aktualizácie (ak je táto možnosť k dispozícii) alebo sa môžete rozhodnúť aktualizovať systém manuálne.

Keď váš audiosystém s displejom vyhľadáva na našich serveroch aktualizácie alebo upozornenia, automaticky vám poskytneme možnosť aktualizovať vaše zariadenia alebo preniesť aktualizáciu či upozornenie priamo do audiosystému s displejom. Na našich serveroch budeme taktiež uchovávať záznamy o aktualizáciách a upozorneniach, ktoré sú nainštalované.

### Vaše osobné údaje

Ak vyššie uvedené informácie odosielané spoločnosti Honda predstavujú vo vašom regióne osobné údaje, upozorňujeme, že s nimi budeme zaobchádzať v prísnom súlade s pravidlami a nariadeniami uvedenými v tomto oznámení, ako aj s príslušnými zákonmi o ochrane údajov.

\* Nie je k dispozícii u všetkých modelov

Naše zásady ochrany osobných údajov sú zahrnuté v týchto podmienkach prostredníctvom odkazu. Používanie aktualizácií systému sa riadi zásadami ochrany osobných údajov. Naše zásady ochrany osobných údajov stanovujú, ako my a akékoľvek ďalšie vymenované tretie strany spracúvame osobné údaje, ktoré od vás zhromaždíme alebo ktoré nám poskytnete prostredníctvom tejto aplikácie. Ďalšie podrobnosti nájdete na webových stránkach spoločnosti Honda.

Spoločnosť Honda zhromažďuje, používa a ukladá vaše osobné údaje z nižšie uvedených dôvodov:

- Na poskytovanie aktualizácií systému a súvisiacich služieb.
- Na umožnenie vylepšovania a optimalizácie systémových aktualizácií produktov a služieb.
- Na reagovanie na otázky a sťažnosti používateľov a na interné uchovávanie záznamov.
- Tam, kde je to potrebné pre legitímne záujmy spoločnosti Honda (uvedené nižšie), a ak našim záujmom nie sú nadriadené vaše práva na ochranu údajov.

Ochrana našich legitímnych obchodných záujmov a zákonných práv zahŕňa, okrem iného, používanie v súvislosti s dodržiavaním predpisov, regulačnými nariadeniami, auditmi, právnymi nárokmi (vrátane zverejnenia takýchto informácií v súvislosti s právnymi procesmi alebo súdnymi spormi) a ďalšími požiadavkami na podávanie správ o etike a dodržiavaní predpisov

Spoločnosť Honda taktiež konvertuje osobné údaje na anonymné a používa ich (zvyčajne v podobe agregovaných štatistík) na účely, ako sú prieskum trhu a analýza, zlepšenie aktualizácií systému, analýza trendov a hodnotenie úspešnosti vydání aktualizácií softvéru. Pomocou agregovaných osobných údajov nie je možné osobne identifikovať vás ani žiadneho iného používateľa aktualizácií systému.

Spoločnosť Honda môže tieto údaje zdieľať so svojou organizáciou poskytujúcou globálnu podporu a svojimi dcérskymi spoločnosťami, ako aj ďalšími tretími stranami, s ktorými spolupracuje pri poskytovaní služieb systémovej podpory.

Táto užívateľská príručka predstavuje trvalú súčasť vozidla a v prípade ďalšieho predaja vozidla sa musí odovzdať spolu s vozidlom.

V tejto užívateľskej príručke sa nachádzajú informácie o všetkých modeloch vozidla. Môžete tu nájsť aj popis zariadení a funkcií, ktorými nie je váš model vybavený.

Obrázky v tejto používateľskej príručke (vrátane obálky), ktoré zobrazujú funkcie, vybavenie, obrazovku audiosystému/informačnú obrazovku a obrazovky počítačadiel sú len príklady a nemusia reprezentovať váš konkrétny model.

Informácie a technické údaje obsiahnuté v tejto publikácii boli platné v čase schválenia do tlače. Spoločnosť Honda Motor Co., Ltd. si však vyhradzuje právo na zrušenie alebo zmenu technických údajov alebo prevedenia kedykoľvek bez predchádzajúceho oznámenia a bez akéhokoľvek súvisiaceho záväzku.

Táto príručka obsahuje informácie o modeloch s pravostranným aj ľavostranným riadením. Obrázky v príručke však väčšinou znázorňujú modely s ľavostranným riadením.

## ➤ Bezpečná jazda Str. 43

Pre bezpečnú jazdu Str. 44      Bezpečnostné pásy Str. 49      Airbagy Str. 62

## ➤ Prístrojový panel Str. 117

Indikátory Str. 118      Ukazovatele a displeje Str. 159

## ➤ Ovládacie prvky Str. 191

Hodiny Str. 192      Zamknutie a odomknutie dverí Str. 193  
Obsluha spínačov okolo volantu Str. 230  
Prvky komfortnej výbavy interiéru Str. 265

## ➤ Funkcie Str. 291

Audiosystém Str. 292      Audiosystém s displejom Str. 294  
Tiesňová linka (eCall) Str. 409      Odporučiť natankovanie Str. 414

## ➤ Riadenie Str. 415

Pred jazdou Str. 416      Ťahanie prívesu Str. 420  
Brzdzenie Str. 591      Parkovanie vozidla Str. 601  
Nabíjanie Str. 655

## ➤ Údržba Str. 669

Pred vykonaním údržby Str. 670      Systém pripomenutia servisu\* Str. 674  
Kontrola a údržba líšt stieračov Str. 701  
Údržba systému klimatizácie Str. 718      Čistenie Str. 721

## ➤ Zvládanie neočakávaných situácií Str. 731

Ak dostanete defekt Str. 732      Manipulácia so zdvihákom Str. 744  
Indikátor sa rozsvieti/bliká Str. 753      Poistky Str. 760  
Ak nemôžete otvoriť veko nabíjania Str. 769

## ➤ Informácie Str. 775

Technické údaje Str. 776      Identifikačné čísla Str. 779  
Licencie softvéru s otvoreným zdrojovým kódom Str. 815

# Obsah

Bezpečnosť detí Str. 85	Nebezpečenstvo výfukových plynov Str. 113	Bezpečnostné štítky Str. 114	
Dvere batožinového priestoru Str. 206	Systém zabezpečenia Str. 217	Okná Str. 223	Panoramatická strecha Str. 226
Zrkadlá Str. 250	Sedadlá Str. 253		
Systém klimatizácie Str. 285			
Chybové hlásenia audiosystému Str. 398	Všeobecné informácie o audiosystéme Str. 399		
Pokyny pri jazde mimo spevnených vozoviek Str. 426	Počas jazdy Str. 428	Honda SENSING 360 Str. 479	
Kamera s viacerými pohľadmi Str. 613	Parkovací pilot Honda Str. 627	Tankovanie Str. 652	
Spotreba paliva a emisie CO <sub>2</sub> Str. 668			
Plán údržby* Str. 679	Údržba pod kapotou Str. 684	Výmena žiaroviek Str. 698	
Kontrola a údržba pneumatík Str. 705	12-voltový akumulátor Str. 710	Starostlivosť o diaľkový vysielateľ Str. 716	
Príslušenstvo a úpravy Str. 728			
Systém napájania sa nespustí Str. 745	Ak je 12-voltový akumulátor vybitý Str. 749	Prehrievanie Str. 751	
Núdzové odťahovanie Str. 767	Ak nemôžete otvoriť dverka otvoru na dopĺňanie paliva Str. 768		
Ak nemôžete odpojiť nabijací konektor Str. 770		Ak nemôžete otvoriť dvere batožinového priestoru Str. 771	
Zariadenia emitujúce rádiové vlny* Str. 780	Vyhlásenie o zhode – prehľad obsahu* Str. 812		

Stručná referenčná príručka Str. 6

Bezpečná jazda Str. 43

Prístrojový panel Str. 117

Ovládacie prvky Str. 191

Funkcie Str. 291

Riadenie Str. 415

Údržba Str. 669

Zvládanie neočakávaných situácií Str. 731

Informácie Str. 775

Register Str. 816

# Vizuálny register

Typ vozidla s ľavostranným riadením

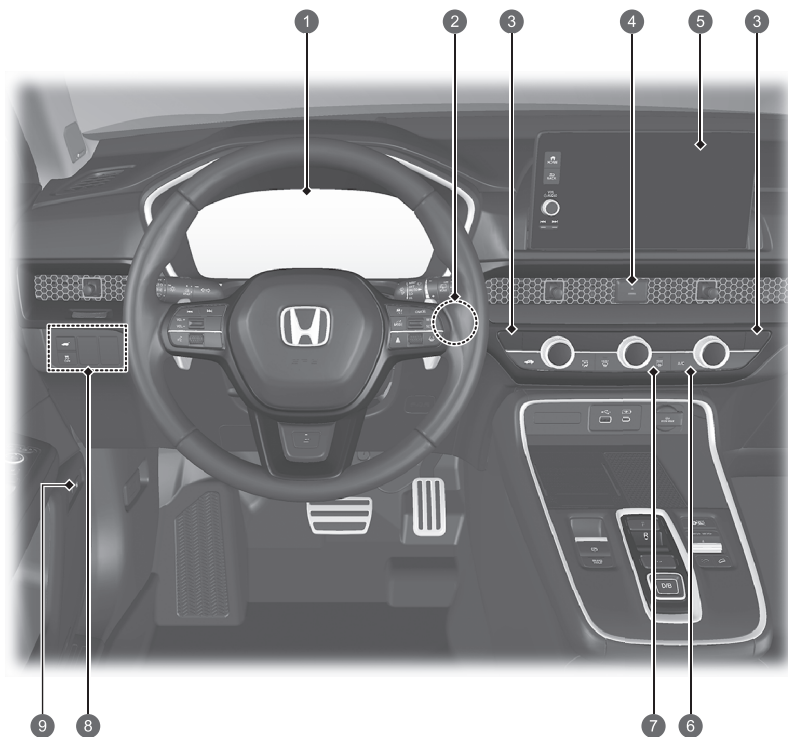

- 1 **Systémové indikátory** ➔ Str. 118  
**Ukazovatele** ➔ Str. 159  
**Rozhranie s informáciami pre vodiča** ➔ Str. 140
- 2 **Tlačidlo POWER** ➔ Str. 230
- 3 **Tlačidlá vyhrievania predných sedadiel** ➔ Str. 283  
**Tlačidlá vetrania predných sedadiel** ➔ Str. 283
- 4 **Tlačidlo výstražných svetiel** ⚠
- 5 **Audiosystém** ➔ Str. 292  
**Navigačný systém**  
➔ Pozrite si príručku navigačného systému
- 6 **Systém klimatizácie** ➔ Str. 285
- 7 **Tlačidlo vyhrievania zadného okna/ vyhrievaných bočných zrkadiel** ➔ Str. 246
- 8 **Tlačidlo** (vypnutie OFF systému VSA (asistent stability vozidla)) ➔ Str. 467  
**Tlačidlo elektricky ovládaných dverí batožinového priestoru** ➔ Str. 212
- 9 **Tlačidlo uvoľnenia dverok otvoru na dopĺňanie paliva** ➔ Str. 653



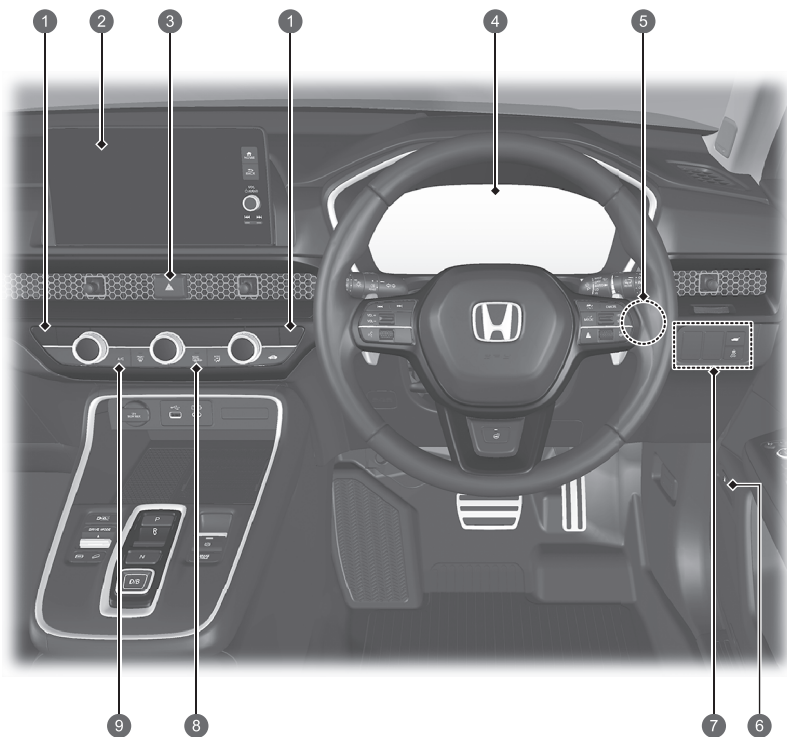

- 1 Tlačidlá vyhrievania predných sedadiel ➔ Str. 283
- 2 Tlačidlá vetrania predných sedadiel ➔ Str. 283
- 3 **Audiosystém** ➔ Str. 292  
**Navigačný systém**  
➔ Pozrite si príručku navigačného systému
- 3 **Tlačidlo výstražných svetiel**
- 4 **Systémové indikátory** ➔ Str. 118  
**Ukazovatele** ➔ Str. 159  
**Rozhranie s informáciami pre vodiča**  
➔ Str. 140
- 5 **Tlačidlo POWER** ➔ Str. 230
- 6 **Tlačidlo uvoľnenia dverok otvoru na dopĺňanie paliva** ➔ Str. 653
- 7 **Tlačidlo** (vypnutie OFF systému VSA (asistent stability vozidla)) ➔ Str. 467
- 8 **Tlačidlo elektricky ovládaných dverí batožinového priestoru** ➔ Str. 212
- 8 **Tlačidlo vyhrievania zadného okna/ vyhrievaných bočných zrkadiel** ➔ Str. 246
- 9 **Systém klimatizácie** ➔ Str. 285

# Vizuálny register

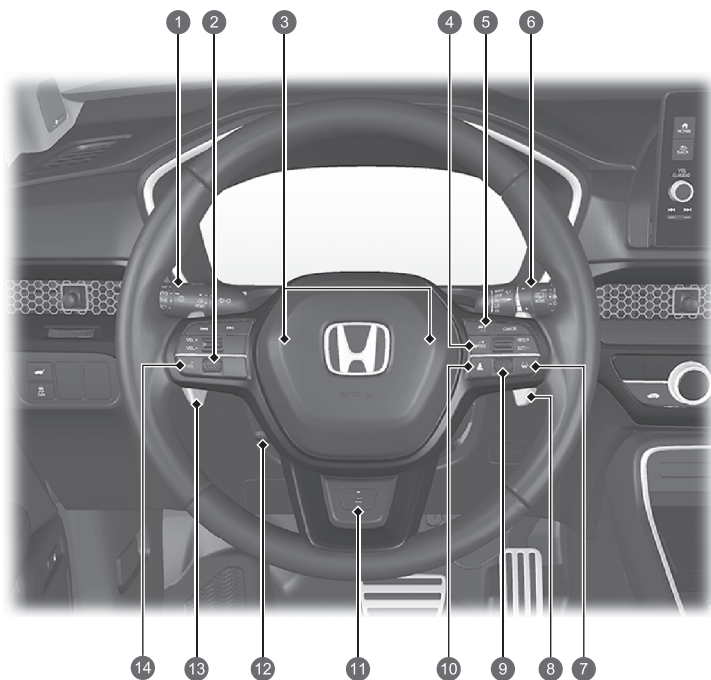

- 1 Svetlomety/ smerové signály  
➔ Str. 232, 234  
Systém LaneWatch ➔ Str. 475
- 2 Nastavovacie koliesko vľavo ➔ Str. 298
- 3 Klaksón (Stlačte plochu okolo značky )
- 4 Tlačidlo ➔ Str. 454
- 5 Tlačidlá adaptívneho tempomatu (ACC) s funkciou sledovania vozidiel pri nízkych rýchlostiach (LSF) ➔ Str. 526
- 6 Stierače/ostrekovače ➔ Str. 243
- 7 Tlačidlo CAMERA ➔ Str. 614
- 8 Tlačidlo systému podpory riadenia vozidla v jazdnom pruhu (LKAS) ➔ Str. 554
- 8 Páčkový volič spomalenia ➔ Str. 441
- 9 Pravé nastavovacie koliesko ➔ Str. 166
- 10 Tlačidlo odstupu ➔ Str. 543
- 11 Tlačidlo vyhrievania volantu ➔ Str. 282
- 12 Nastavenia volantu ➔ Str. 249
- 13 Páčkový volič spomalenia ➔ Str. 441
- 14 Tlačidlá telefónneho systému hands-free  
➔ Str. 380  
Diaľkové ovládanie audiosystému ➔ Str. 298

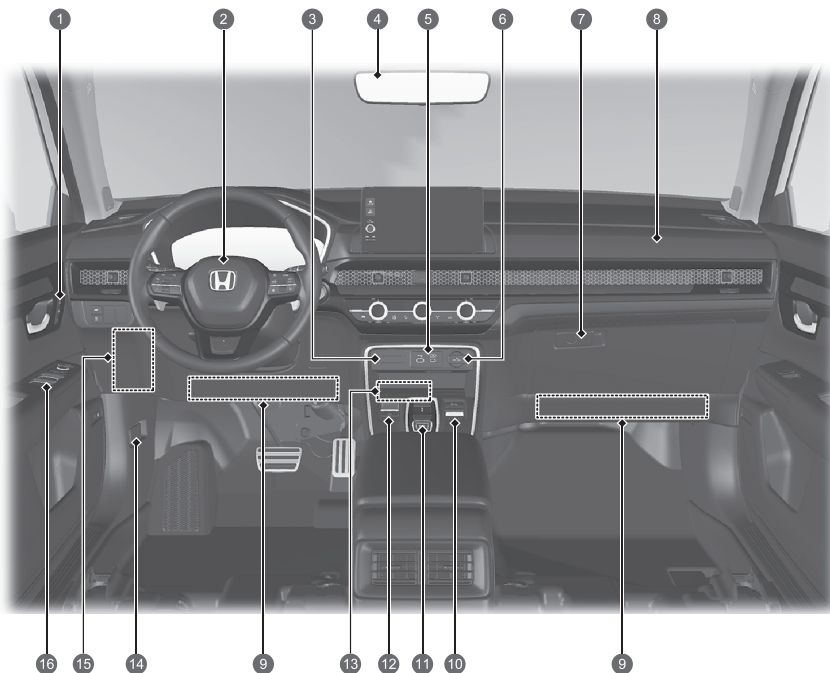

- 1 Tlačidlá pamäte ➔ Str. 248  
Tlačidlo SET ➔ Str. 248
- 2 Predný airbag vodiča ➔ Str. 64
- 3 Indikátor VYPNUTIA predného airbagu spolujazdca ➔ Str. 82
- 4 Spätné zrkadlo ➔ Str. 250
- 5 Porty USB ➔ Str. 297
- 6 Napájacia zásuvka príslušenstva ➔ Str. 278
- 7 Odkladacia schránka v palubnej doske ➔ Str. 268
- 8 Predný airbag spolujazdca ➔ Str. 64
- 9 Kolenné airbasy ➔ Str. 70
- 10  Spínač parkovacieho pilota Honda ➔ Str. 627  
Spínač jazdných režimov ➔ Str. 445  
 Tlačidlo E ➔ Str. 19  
 Tlačidlo asistenta pre zjazd z kopca ➔ Str. 452
- 11 Tlačidlo radiacej páky ➔ Str. 434
- 12 Spínač elektrickej parkovacej brzdy ➔ Str. 591  
Tlačidlo automatického podržania brzdy ➔ Str. 595
- 13 Bezdrôtová nabíjačka ➔ Str. 279
- 14 Rukoväť uvoľnenia kapoty ➔ Str. 685
- 15 Poistková skrinka v interiéri ➔ Str. 762
- 16 Ovládacie prvky bočných zrkadiel ➔ Str. 251  
Hlavný spínač uzamknutia dverí ➔ Str. 204  
Spínače elektricky ovládaných okien ➔ Str. 224

# Vizuálny register

Typ vozidla s pravostranným riadením

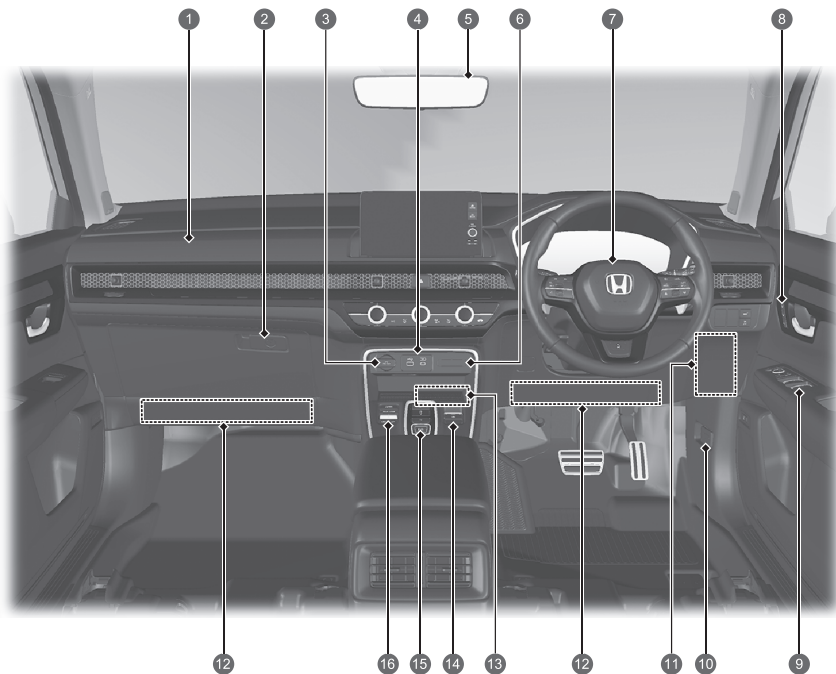

- 1 Predný airbag spolujazdca ➔ Str. 64
- 2 Odkladacia schránka v palubnej doske ➔ Str. 268
- 3 Napájacia zásuvka príslušenstva ➔ Str. 278
- 4 Porty USB ➔ Str. 297
- 5 Spätné zrkadlo ➔ Str. 250
- 6 Indikátor VYPNUTIA predného airbagu spolujazdca ➔ Str. 82
- 7 Predný airbag vodiča ➔ Str. 64
- 8 Tlačidlá pamäte ➔ Str. 248  
Tlačidlo SET ➔ Str. 248
- 9 Ovládacie prvky bočných zrkadiel ➔ Str. 251  
Hlavný spínač uzamknutia dverí ➔ Str. 204  
Spínače elektricky ovládaných okien ➔ Str. 224
- 10 Rukoväť uvoľnenia kapoty ➔ Str. 685
- 11 Poistková skrinka v interiéri ➔ Str. 762
- 12 Kolenné airbagy ➔ Str. 70
- 13 Bezdrôtová nabíjačka ➔ Str. 279
- 14 Spínač elektrickej parkovacej brzdy ➔ Str. 591  
Tlačidlo automatického podržania brzdy ➔ Str. 595
- 15 Tlačidlo radiacej páky ➔ Str. 434
- 16  Spínač parkovacieho pilota Honda ➔ Str. 627  
 Spínač jazdných režimov ➔ Str. 445  
 Tlačidlo E ➔ Str. 19  
 Tlačidlo asistenta pre zjazd z kopca ➔ Str. 452

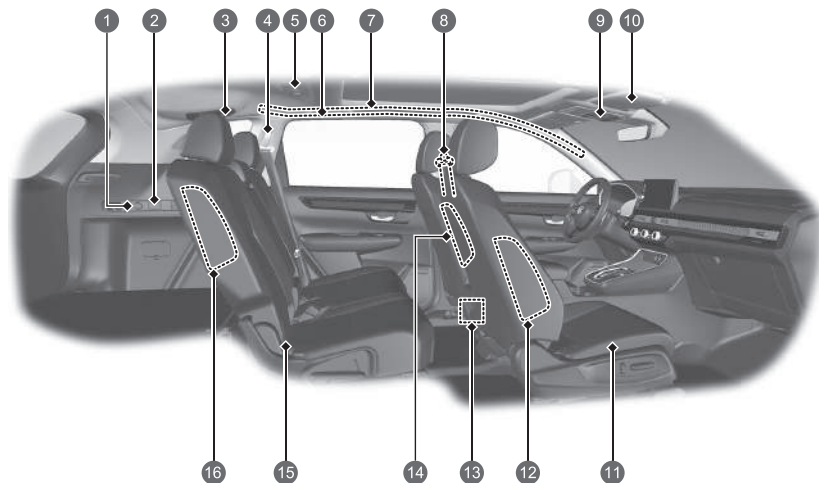

- 1 Napájacia zásuvka príslušenstva ➔ Str. 278
- 2 Osvetlenie batožinového priestoru ➔ Str. 267
- 3 Bezpečnostný pás s odnímateľným ukotvením ➔ Str. 57
- 4 Bezpečnostný pás (inštalácia detského záchytného systému) ➔ Str. 106  
Bezpečnostný pás na zaistenie detského záchytného systému ➔ Str. 108
- 5 Zadné svetlá na čítanie ➔ Str. 266
- 6 Držadlo  
Háčiky na šaty ➔ Str. 271
- 7 Bočné hlavové airbagy ➔ Str. 79
- 8 Bezpečnostné pásy ➔ Str. 49
- 9 Spínač panoramatickej strechy ➔ Str. 228  
Spínač slnečnej clony ➔ Str. 229  
Predné svetlá na čítanie ➔ Str. 266  
Držiak na slnečné okuliare ➔ Str. 273  
Tlačidlo SOS ➔ Str. 411  
Tlačidlo OFF (VYP.) ultrazvukového snímača/ snímača náklonu\* ➔ Str. 220
- 10 Slnečné clony  
Zrkadlá v slnečnej clone
- 11 Predné sedadlo ➔ Str. 253
- 12 Bočné airbagy vpredu ➔ Str. 76
- 13 Porty USB ➔ Str. 297
- 14 Stredový airbag ➔ Str. 74
- 15 Zadné sedadlo ➔ Str. 257  
Dolné body ukotvenia na zaistenie detských záchytných systémov ➔ Str. 101
- 16 Bočné airbagy vzadu ➔ Str. 76

# Vizuálny register

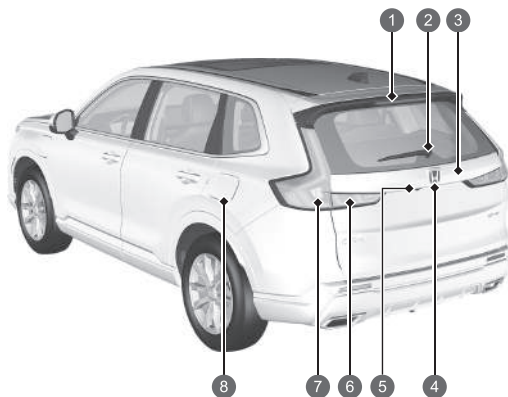
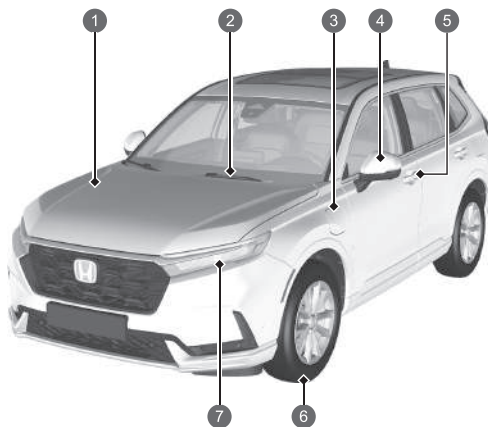

- 1 Údržba pod kapotou ➔ Str. 684
- 2 Stierače čelného skla ➔ Str. 243, 701
- 3 Ako nabíjať ➔ Str. 658
- 4 Elektricky ovládané bočné zrkadlá ➔ Str. 251  
Bočné smerové svetlá ➔ Str. 234, 698
- 5 Ovládanie zamknutia/odmknutia dverí ➔ Str. 196
- 6 Pneumatiky ➔ Str. 705, 732
- 7 Svetlomety ➔ Str. 232, 698  
Predné smerové svetlá, pozičné svetlá/denné prevádzkové svetlá ➔ Str. 234, 698  
Aktívne odbočovacie svetlá ➔ Str. 238, 698

- 1 Tretie brzdomé svetlo ➔ Str. 699
- 2 Zadný stierač ➔ Str. 245, 703
- 3 Otváranie/zatváranie dverí batožinového priestoru ➔ Str. 206
- 4 Vonkajšia rukoväť dverí batožinového priestoru ➔ Str. 207  
Zadné osvetlenie evidenčného čísla ➔ Str. 232, 699
- 5 Kamera s viacerými pohľadmi ➔ Str. 613
- 6 Koncové svetlá ➔ Str. 232, 699  
Cúvacie svetlá ➔ Str. 699  
Zadné hmlové svetlo ➔ Str. 236, 699
- 7 Brzdové/koncové svetlá ➔ Str. 232, 698  
Zadné smerové svetlá ➔ Str. 234, 698  
Zadné bočné obrysové svetlá ➔ Str. 698
- 8 Dopĺňanie paliva ➔ Str. 653



# e:PHEV

Vaše vozidlo e:PHEV využíva ako zdroj pohonu elektromotor aj benzínový motor, pričom elektromotor získava elektrinu z internej vysokonapäťovej batérie alebo interného generátora.

Ak má vysokonapäťová batéria dostatočné úrovne nabitia, vozidlo je poháňané výlučne napájaním z vysokonapäťovej batérie (elektrický pohon) alebo kombináciou energie dodávanej vysokonapäťovou batériou a generátorom, ktorý je poháňaný motorom. Keď nabitie vysokonapäťovej batérie klesne na nízku úroveň, vozidlo je poháňané generátorom, ktorý je zas poháňaný motorom.

Systém ponúka tri rôzne zdroje pohonu: Môžete jazdiť s pohonom na elektromotor, benzínový motor alebo elektromotor aj benzínový motorom (hybridný pohon). V prípade väčšiny jazdných podmienok systém automaticky vyberie vhodný zdroj pohonu na základe aktuálnych jazdných potrieb.

Vysokonapäťová batéria môže byť nabíjaná, keď je vozidlo v prevádzke alebo keď je pripojené k zdroju.

 **Zdroj napájania a nabíjanie**  **Str. 17**

K dispozícii sú tri režimy jazdy: ECON, NORMAL a SPORT

Bez ohľadu na aktivovaný režim jazdy sa po stlačení plynového pedála za určitý bod naštartuje motor. V takom prípade sa elektrická energia generovaná motorom skombinuje s elektrickou energiou z batérie, aby sa zabezpečil väčší výkon jazdy. Ak vyberiete režim ECON, prahová hodnota motora na poskytnutie dodatočného výkonu bude vyššia ako v prípade, keď je vozidlo v prevádzke pomocou jedného z daných dvoch zdrojov.

Aby sa zachovala palivová účinnosť, držte plynový pedál stlačený so stálym tlakom a vyhýbajte sa agresívnemu zrýchľovaniu a spomaľovaniu.

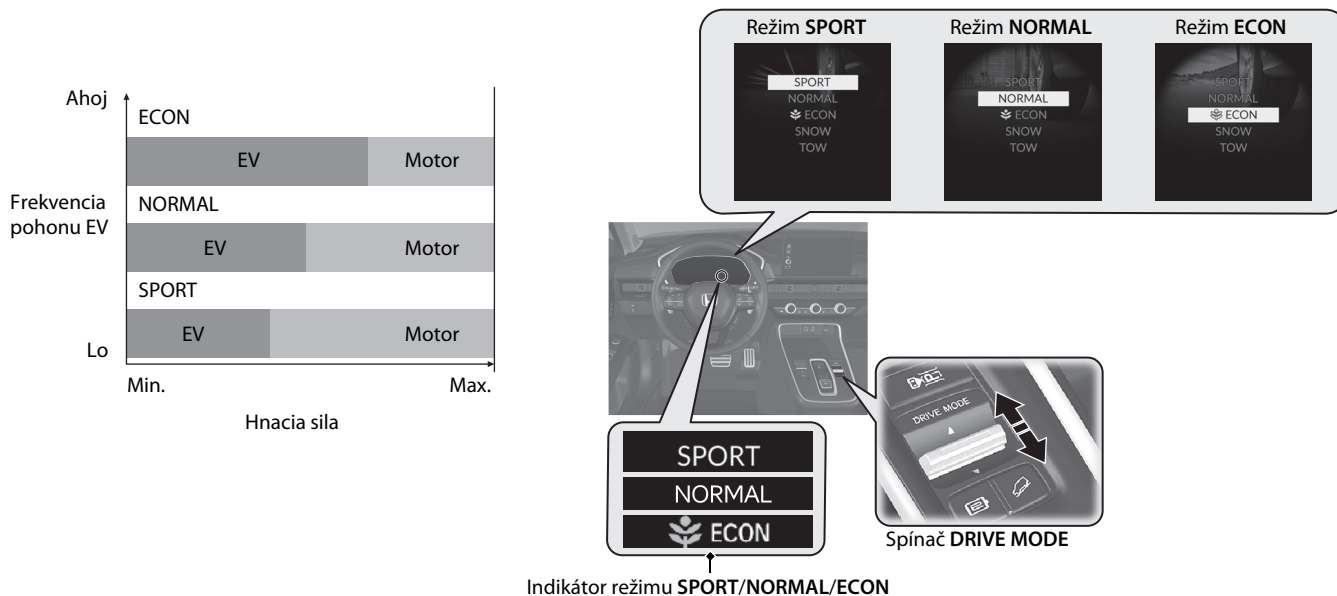

Rozsvieti sa indikátor zvoleného režimu.



## Automatické zastavenie/štartovanie motora

Vozidlo vyberie príslušný zdroj napájania v závislosti od zvoleného režimu jazdy.

V dôsledku toho sa motor automaticky naštartuje alebo zastaví podľa potreby, aby sa nabíjala batéria alebo aby poskytol dodatočnú energiu.

Za určitých okolností sa môže motor zapnúť alebo, ak je už zapnutý, nemusí sa vypnúť.

- Idete do kopca alebo agresívne zrýchľujete.
- Keď sa intenzívne používa systém klimatizácie.
- Teplota okolia je príliš teplá alebo príliš studená.
- Stav nabitia vysokonapäťovej batérie je veľmi nízky.
- Motor nebol dostatočne zahriaty.

## Prediktívny eko asistent







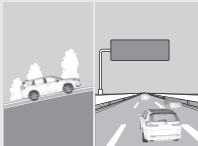

Prediktívny eko asistent automaticky prepína medzi režimom **EV** a šetrným režimom **SAVE**, aby vám pomohol úspornejšie doraziť do cieľa.

Ak sa na ceste do cieľa nachádzajú nejaké zastávky, funguje efektívnejšie, ak sú nastavené ako body na trase.

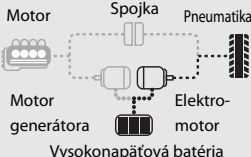
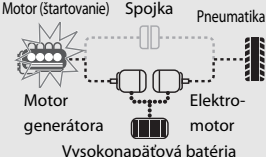
Ak navrhovanú trasu navigácie opustíte, prediktívny eko asistent nemusí fungovať spôsobom, ktorý je vhodný pre vašu trasu.

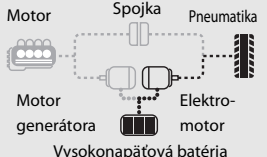
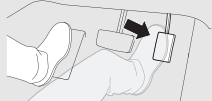
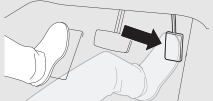
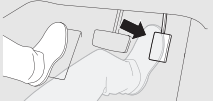
Prediktívneho eko asistenta môžete zapnúť a vypnúť v nastaveniach vozidla pomocou obrazovky audiosystému/informačnej obrazovky.

➔ **Prispôsobiteľné funkcie** ➔ **Str. 362**

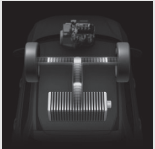
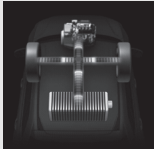
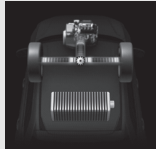
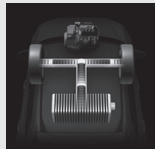
<p>Obraz jazdy</p>				
<p>Režim jazdy</p>	<p>Elektrické vozidlo (EV)</p>	<p>Hybrid (HV)</p>	<p>Motor (priamy pohon)</p>	<p>Regenerácia</p>
<p>Stav jazdy</p>	<p>Motor sa pri pomalom zrýchľovaní a jazde nízkou až strednou rýchlosťou zastaví. (Motor sa môže za určitých podmienok naštartovať.)</p> 	<p>Motor sa naštartuje a v prípade potreby generuje energiu, napríklad pri rýchlom zrýchľovaní, jazde vysokou rýchlosťou alebo stúpaní do kopca.</p> 	<p>Energia je dodávaná len pri jazde vysokou rýchlosťou a po jemnom stlačení plynového pedála.</p> 	<p>Vysokonapäťová batéria sa nabíja, keď sa vozidlo pohybuje, ale plynový pedál je uvoľnený a vozidlo spomaľuje.</p> 
<p>Stav plynového pedála</p>	<p>Jemne zatlačený</p> 	<p>Pevne zatlačený</p> 	<p>Jemne zatlačený</p> 	<p>Uvoľnený</p> 
<p>Monitor toku energie   Monitor toku energie   Str. 168</p>				

## Zdroj napájania a nabíjanie

### Elektrický zdroj

Keď je vysokonapäťová batéria dostatočne nabitá, vozidlo je poháňané výlučne elektrickým motorom. Keď zostávajúci výkon vysokonapäťovej batérie klesne na určitú úroveň, vozidlo sa prepne na hybridný pohon.

### Hybridný zdroj

V hybridnom režime získava elektrický motor energiu z vysokonapäťovej batérie, z generátora poháňaného motorom alebo z vysokonapäťovej batérie a súčasne z generátora.

### Zdroj motora

Keď vozidlo jazdí s ľahkým zaťažením v určitom rozsahu otáčok, motor prenáša priamy výkon na kolesá.

### Nabíjanie vysokonapäťovej batérie [↔ Str. 656](#)

Existuje niekoľko spôsobov nabíjania vysokonapäťovej batérie. Máte tieto možnosti:

- Môžete použiť štandardnú domácu zásuvku.
- Môžete použiť verejnú nabíjaciu stanicu.
- Môžete aktivovať hybridné nabíjanie a nechať batériu nabíjať počas jazdy.
  - ▶ Režim **CHARGE** nenabije vysokonapäťovú batériu úplne na 100 %.

Pri nabíjaní z externého zdroja môžete naplánovať čas začatia a konca nabíjania. [↔ Str. 662](#)

### Rekuperácia energie a rekuperačné brzdenie

Keď vozidlo spomaľuje alebo schádza z kopca, elektrický motor pôsobí ako generátor, ktorý získava späť časť energie, ktorá sa použila na pridanie rýchlosti vozidla.

Rekuperácia sila, ktorú elektromotor aplikuje na kolesá, keď je v regeneračnom režime, pomáha spomaľovať vozidlo podobným spôsobom ako brzdenie motorom v konvenčných vozidlách. Ak chcete spomaľiť vozidlo rýchlejšie bez použitia brzd, môžete pomocou páčkového voliča spomalenia zvýšiť odporovú silu.



## Energetická účinnosť

Rovnako ako u vozidla poháňaného benzínom účinnosť a dojazd tohto vozidla najviac ovplyvňuje štýl jazdy vodiča. Agresívne zrýchľovanie a jazda vysokou rýchlosťou môžu jednoducho prinútiť systém, aby prepol zdroj pohonu na benzínový motor. Časté používanie systému klimatizácie má tiež veľký vplyv, pretože negatívne ovplyvňuje dojazd vozidla. Najmä keď je vonku chladno, spotrebuje systém klimatizácie veľa energie, takže môže znížiť dojazd vozidla na elektrický pohon. Keď je teplota nízka, kapacita vysokonapäťovej batérie bude nižšia.

## Typ batérie

V tomto vozidle sa používajú dva typy batérií; štandardný 12-voltový akumulátor, ktorý napája airbagy, vnútorné a vonkajšie svetlá a iné štandardné 12-voltové systémy, a vysokonapäťová batéria, ktorá sa používa na napájanie hnacieho motora a dobíjanie 12-voltového akumulátora.

## Hybridné vozidlá

Diely a drôty vysokonapäťového systému v tomto vozidle sú opláštené elektromagnetickým tieniacim materiálom. Množstvo emitovaných elektromagnetických vln vďaka tomu nie je väčšie ako množstvo emitované domácimi spotrebičmi alebo elektrickými dielmi v konvenčných vozidlách.

## Jedinečné zvuky vozidla e:PHEV

Keď prvýkrát začnete jazdiť s týmto vozidlom, pravdepodobne budete počuť neznáme zvuky, najmä keď zapnete systém napájania, počas jazdy alebo krátko po parkovaní. Niektoré z týchto zvukov sú jedinečné pre pohonný, palivový a klimatizačný systém tohto vozidla, iné sú podobné zvukom, aké vytvárajú konvenčné automobily, ktoré sú zvyčajne prehlušené silnejšími zvukmi neprítomnými v prípade vozidiel tejto konštrukcie. Tieto zvuky nie sú dôvodom na obavy a čoskoro si na ne zvyknete ako na bežné a dokážete rozpoznať akýkoľvek prípadný nový alebo neobvyklý zvuk.

## Tlačidlo e

### Režim AUTO

Pri jazde vaše vozidlo poháňa výlučne elektromotor, výlučne benzínový motor alebo oba tieto pohony súčasne.

Systém vyberá, ktorý zdroj pohony je najvhodnejší, a automaticky naň prepne.

### Režim EV

Keď je aktivovaný režim **EV**, vozidlo je poháňané výlučne elektrickým motorom.

Keď stlačíte tlačidlo **e** a vyberiete režim **EV**, režim **EV** sa aktivuje a rozsvieti sa indikátor režimu **EV**. Po stlačení tlačidla **e** môžete vybrať režim, na ktorý chcete prepnúť. Rozsvieti sa indikátor zvoleného režimu.

Zmeny jazdných podmienok alebo vo vozidle môžu automaticky zrušiť režim **EV** alebo zabrániť manuálnemu prepnutiu do režimu **EV**. V takom prípade zaznie zvuková signalizácia a v rozhraní s informáciami pre vodiča sa zobrazí hlásenie.

### Režim CHARGE

Keď je aktivovaný režim **CHARGE**, motor sa spustí a vysokonapäťová batéria sa začne nabíjať.

Keď stlačíte a podržíte tlačidlo **e**, režim **CHARGE** sa aktivuje a rozsvieti sa indikátor režimu **CHARGE**. Keď znovu stlačíte a podržíte tlačidlo **e** a vyberiete režim **AUTO**, rozsvieti sa indikátor režimu **AUTO**. Stlačením tlačidla **e** môžete vybrať režim, na ktorý chcete prepnúť. Rozsvieti sa indikátor zvoleného režimu.

Zmeny jazdných podmienok alebo vo vozidle môžu automaticky zrušiť režim **CHARGE** alebo zabrániť manuálnemu prepnutiu do režimu **CHARGE**.

V takom prípade zaznie zvuková signalizácia a v rozhraní s informáciami pre vodiča sa zobrazí hlásenie.

Aj v režime **CHARGE** sa môže nabitie batérie v náročných situáciách znížiť, napríklad pri jazde do kopca.

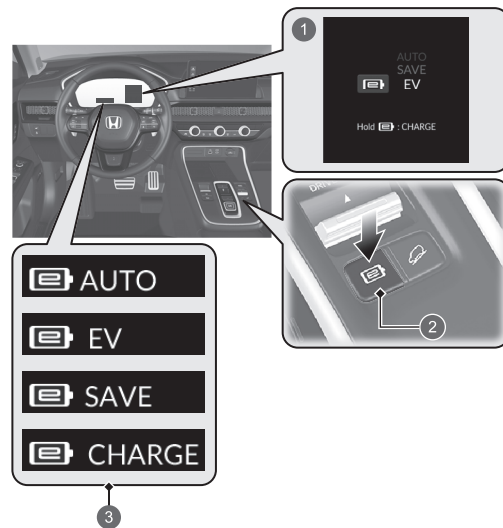

- 1 Rozhranie s informáciami pre vodiča
- 2 Tlačidlo **e**
- 3 Indikátor režimu **AUTO/EV/SAVE/CHARGE**

## Režim SAVE

Keď je aktivovaný režim **SAVE**, systém uprednostňuje používanie motora a zachováva zostávajúce nabitie vysokonapäťovej batérie.

Keď stlačíte tlačidlo e a vyberiete režim **SAVE**, režim **SAVE** sa aktivuje a rozsvieti sa indikátor režimu **SAVE**. Po stlačení tlačidla e môžete vybrať režim, na ktorý chcete prepnúť. Rozsvieti sa indikátor zvoleného režimu.

Zmeny vo vozidle môžu automaticky zrušiť režim **SAVE** alebo zabrániť manuálnemu prepnutiu do režimu **SAVE**. V takom prípade zaznie zvuková signalizácia a v rozhraní s informáciami pre vodiča sa zobrazí hlásenie.

## Bezpečnostné opatrenia



### Nedotýkajte sa vysokonapäťového systému

Ak sa pokúsite rozobrať niektorý komponent systému alebo odpojiť jeden z jeho vodičov, môže to spôsobiť vážny zásah elektrickým prúdom. Ak vysokonapäťový systém vyžaduje údržbu alebo opravu, zaistite, aby tieto akcie vykonal predajca.

### Ak dôjde k nehode

- Dávajte pozor na nebezpečenstvo zásahu elektrickým prúdom.
  - ▶ Ak dôjde k vážnej nehode, ktorá poškodí vysokonapäťový systém vozidla, môže dôjsť k zásahu elektrickým prúdom v dôsledku odkrytých vysokonapäťových komponentov alebo vodičov. Ak k tomu dôjde, nedotýkajte sa žiadneho z komponentov vysokonapäťového systému ani žiadneho z jeho oranžových vodičov.
- Nedotýkajte sa kvapaliny vysokonapäťovej batérie.
  - ▶ Vysokonapäťová batéria obsahuje horľavý elektrolyt, ktorý môže v prípade vážnej nehody vytiecť. Zabráňte akémukoľvek kontaktu elektrolytu s pokožkou a očami, pretože je žieravý. Ak náhodou prídete do styku s elektrolytom, oplachujte vystavenú pokožku alebo oči veľkým množstvom vody po dobu najmenej piatich minút a ihneď vyhľadajte lekársku pomoc.
- Na hasenie elektrického požiaru použite hasiaci prístroj.
  - ▶ Snaha o uhasenie elektrického požiaru dokonca i malým množstvom vody môže byť nebezpečná.
- Každé poškodenie vozidla spôsobené nehodou nechajte opraviť predajcom.

### Systém núdzového vypnutia vysokonapäťového systému

Ak je vozidlo účastníkom havárie, v závislosti od závažnosti nárazu sa aktivuje systém núdzového vypnutia. Keď sa tento systém aktivuje, vysokonapäťový systém sa automaticky vypne a vozidlo sa už nemôže pohybovať vlastnou energiou. Ak chcete obnoviť normálnu prevádzku vysokonapäťového systému, obráťte sa na predajcu.

### Po likvidácii vozidla

- Vysokonapäťová batéria je lítium-iónová batéria. Spoločnosť Honda zhromažďuje a recykluje použité vysokonapäťové batérie – v prípade poškodenia vozidla bez možnosti opravy sa obráťte na predajcu, ktorý zabezpečí správnu likvidáciu batérie.

# Bezpečná jazda ↔ Str. 43

## Airbagy ↔ Str. 62

- Vaše vozidlo je vybavené airbagmi, ktoré vás a vašich spolujazdcov chránia pri miernom až silnom náraze.

## Bezpečnosť detí ↔ Str. 85

- Deti mladšie ako 12 rokov by mali sedieť na zadnom sedadle.
- Malé deti musia byť správne pripútané v detskom záchytnom systéme smerujúcom dopredu.
- Bábätká musia byť správne pripútané v detskej autosedačke smerujúcej dozadu umiestnenej na zadnom sedadle.

## Nebezpečenstvo výfukových plynov ↔ Str. 113

- Vozidlo vypúšťa nebezpečné výfukové plyny, ktoré obsahujú oxid uhoľnatý. Motor neštartujte v uzavretých priestoroch, kde sa môže hromadiť oxid uhoľnatý.

## Bezpečnostné pásy ↔ Str. 49

- Zapnite si bezpečnostný pás a na sedadle sedte vzpriamene a čo najviac vzhľadom.
- Skontrolujte, či sú spolujazdci správne pripútaní bezpečnostnými pásmi.

## Kontrolný zoznam pred jazdou ↔ Str. 48

- Pred jazdou skontrolujte, či sú predné sedadlá, opierky hlavy, volant a zrkadlá správne nastavené.



Pripútajte sa lonovým pásom čo najnižšie.



# Prístrojový panel Str.117

Indikátory  Str.118 / Ukazovatele  Str.159 / Rozhranie s informáciami pre vodiča  Str.140 /  
Projekčný displej  Str.184

- Môžete meniť vzhľad ukazovateľov.  
Zmena vzhľadu ukazovateľov  Str.164



Projekčný displej  Str.184

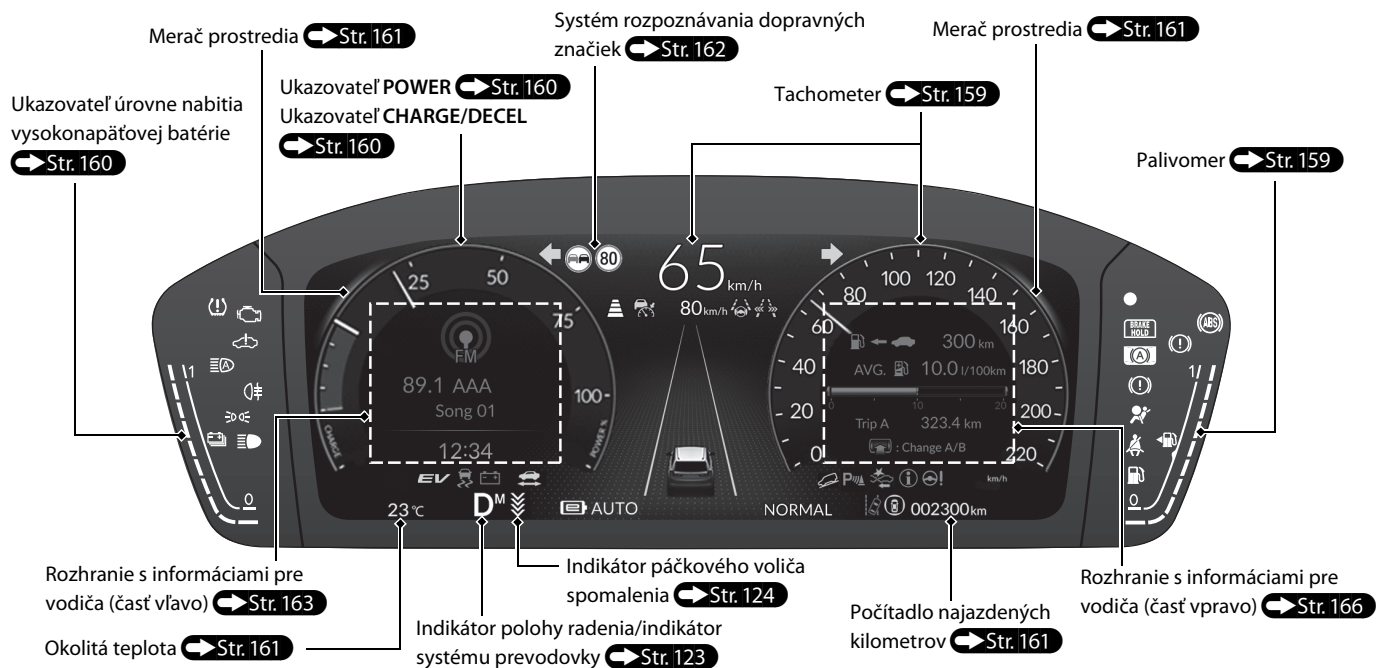

# Ovládacie prvky Str. 191

## Hodiny Str. 192

Môžete nastaviť hodiny a prispôbiť ich displej.

 Str. 312

## Tlačidlo POWER Str. 230

Stlačením tohto tlačidla zmeníte režim napájania vozidla.



## Smerové signály Str. 234

Päčka ovládania smerových signálov

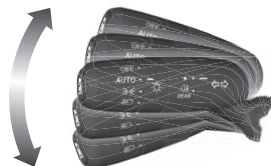

## Osvetlenie Str. 232

Spínače svetiel

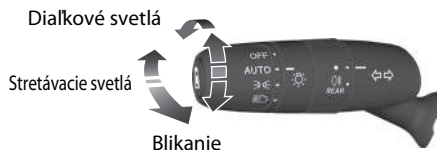

## Stierače a ostrekovače Str. 243

Päčka ovládania stieračov/ostrekovačov

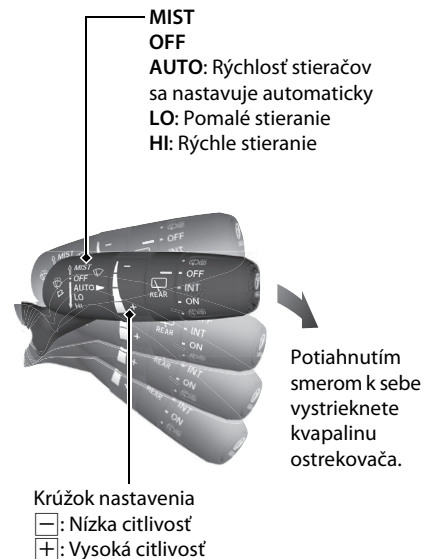

Pred nasledujúcimi situáciami musí byť nastavenie **AUTO** vždy v polohe **OFF**, aby nedošlo k závažnému poškodeniu systému stieračov:

- Čistenie čelného skla
- Prejazd cez autoumývačeň
- Nepriší

## Volant Str. 249

- Ak chcete nastaviť volant, potlačte páčku nastavenia nadol, nastavte volant do požadovanej polohy a zaistite páčku naspäť na svoje miesto.

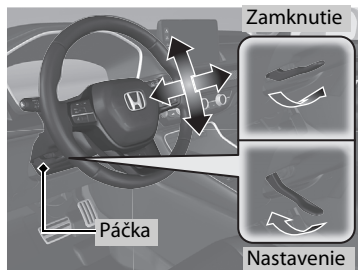

## Odomknutie predných dverí zvnútra Str. 204

- Potiahnutím rukoväti jedných alebo druhých predných dverí naraz odomknete aj otvoríte dvere.

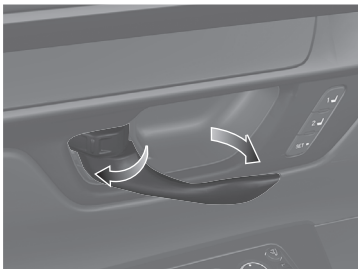

## Dvere batožinového priestoru Str. 206

- Keď máte pri sebe diaľkový ovládač bezkľúčového otvárania, stlačením vonkajšej rukoväti odomknete a otvoríte dvere batožinového priestoru.
- Stlačte tlačidlo elektricky ovládaných dverí batožinového priestoru na ovládacom paneli na strane vodiča.
- Stlačte tlačidlo elektricky ovládaných dverí batožinového priestoru na diaľkovom ovládači.

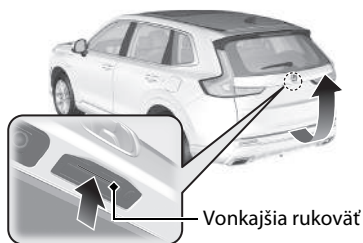

Keď máte diaľkový ovládač bezkľúčového otvárania pri sebe, zdvihnite a spustíte nohu (prudkým pohybom) pod stredom zadného nárazníka, čím sa dvere batožinového priestoru otvoria alebo zatvoria.

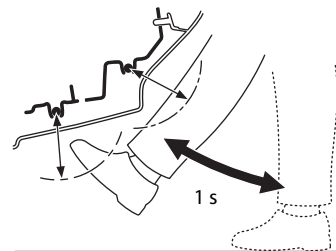

## Elektricky ovládané bočné zrkadlá Str. 251

- Keď je režim napájania v polohe ZAPNUTÉ, posuňte spínač voliča do polohy L alebo R.
- Stlačením príslušného okraja spínača nastavenia nastavíte zrkadlo.
- Stlačením tlačidla sklopenia sklopíte alebo vysuniete bočné zrkadlá.

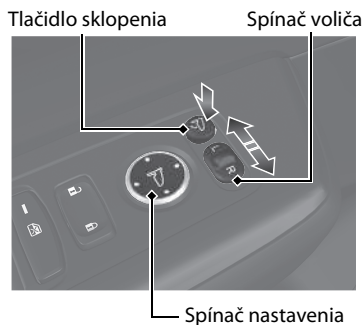

## Elektricky ovládané okná Str. 223

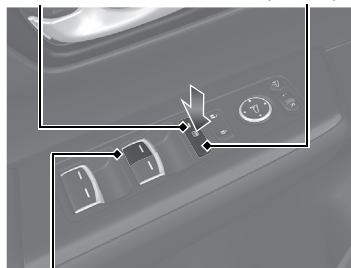

- Keď je režim napájania v polohe ZAPNUTÉ, môžete otvárať a zatvárať elektricky ovládané okná.
- Ak je tlačidlo uzamknutia elektricky ovládaných okien vo vypnutej polohe, každé okno spolujazdca možno otvárať a zatvárať pomocou samostatného spínača.
- Ak je tlačidlo uzamknutia elektricky ovládaných okien v zapnutej polohe (svieti indikátor), spínače okien spolujazdcov sú vypnuté.

Indikátor      Tlačidlo uzamknutia elektricky ovládaných okien



Spínač okien

## System klimatizácie Str. 285

- Stlačením tlačidla **AUTO** aktivujete systém klimatizácie.
- Stlačením tlačidla  zapnete alebo vypnete systém.
- Stlačením tlačidla  spustíte odmrazovanie čelného skla.

Typ vozidla s ľavostranným riadením

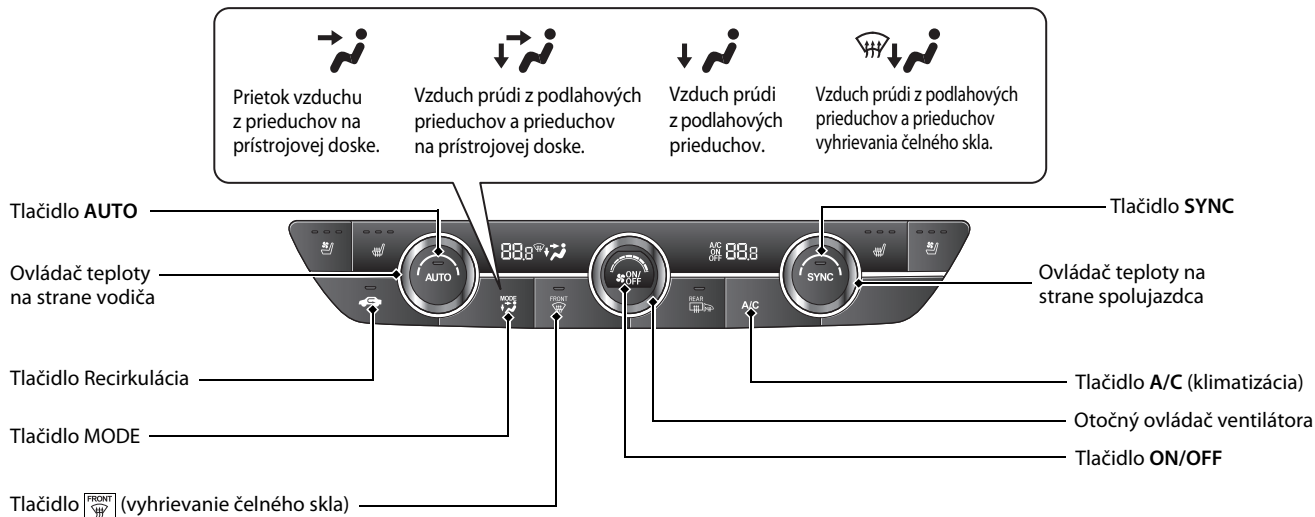

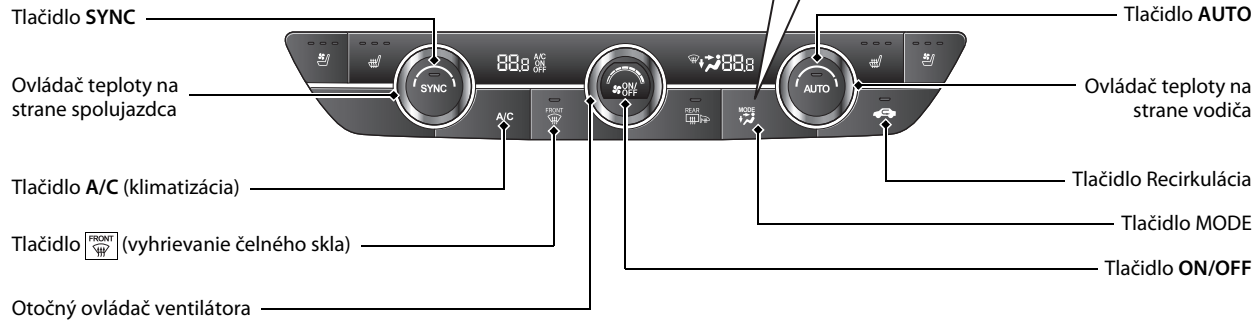
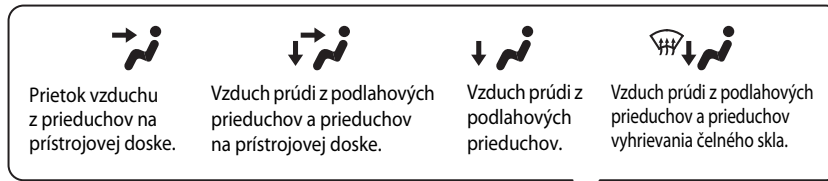

# Funkcie Str. 291

## Audiosystém Str. 292, 294

Ovládanie navigačného systému  Pozrite si príručku navigačného systému



## Dialkové ovládanie audiosystému Str. 298

Tlačidlá  /  (Hľadať/vynechať)

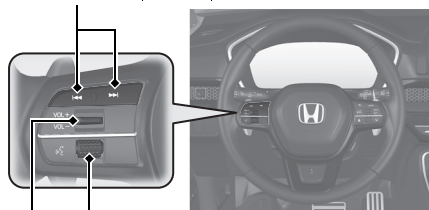

Nastavovacie koliesko vľavo

Spínač VOL+ / VOL- (Hlasitosť)

- Spínač VOL+ / VOL- (Hlasitosť)  
Stlačením upravíte úroveň hlasitosti nahor/nadol.
- Tlačidlá  /  (Hľadať/vynechať)  
Rádio:  
Stlačením  /  zmeníte predvoľbu rozhlasovej stanice. Stlačením a podržaním  /  zmeníte stanicu so silnou frekvenciou.  
Pripojenie iPodu, pamäťovej jednotky USB, zvuku cez Bluetooth® alebo smartfónu:  
Stlačením  /  preskočíte na začiatok ďalšej skladby alebo sa vrátite na začiatok aktuálnej skladby.  
Pamäťové zariadenie USB:  
Stlačením a podržaním  /  zmeníte priečinok.

- Nastavovacie koliesko vľavo  
Otáčanie nahor alebo nadol:  
Ak chcete prepínať medzi zvukovými režimami, otáčajte nahor alebo nadol a potom stlačte ľavé nastavovacie koliesko:

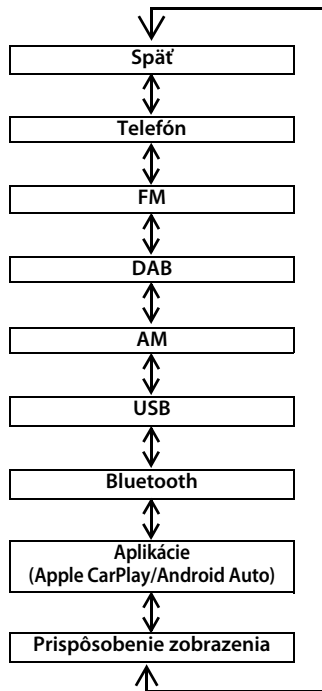



# Riadenie Str. 415

## Prevodovka Str. 433

- Pri zapínaní napájania vyberte polohu **P** a stlačte brzdový pedál.

### Ovládanie radiacej páky

**Indikátor pripravenosti**  
Zap.: Môžete začať jazdiť.



**Indikátor polohy radiacej páky**  
Indikátor polohy radenia a indikátor tlačidla radiacej páky signalizujú aktuálne zaradený prevod.



Indikátor polohy radiacej páky

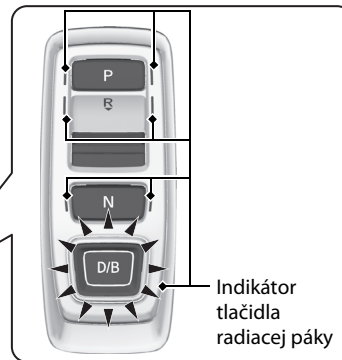

Indikátor tlačidla radiacej páky



**P** **Parkovanie**  
Stlačte tlačidlo **P**.  
Používa sa pri parkovaní alebo pri aktivácii či deaktivácii napájania.

**R** **Cúvanie**  
Stlačte dozadu tlačidlo **R**.  
Používa sa pri cúvaní.

**N** **Neutrál**  
Stlačte tlačidlo **N**.  
Prevodovka nie je zamknutá.

**D/B** **Poloha jazdy/B**  
Po každom stlačení tlačidla **D/B** sa režim prepne medzi režimom jazdy a polohy **B**.

#### Jazda

- Používa sa pri bežnej jazde.
- Dočasne možno používať páčkový volič spomalenia.
- Páčkový volič spomalenia možno použiť, keď je zapnutý režim **SPORT**.

#### Poloha B

- Používa sa na jazdu z dlhého kopca a na zvýšenie rekuperačného brzdenia.
- Je možné použiť páčkový volič spomalenia.

**Páčkový volič spomalenia** ➔ Str. 440

Keď uvoľníte plynový pedál, môžete ovládať mieru spomalenia bez toho, aby ste museli pustiť volant. Pomocou páčkového voliča spomalenia na volante môžete postupne prepínať medzi štyrmi stupňami spomalenia.

- **Keď je radenie v polohe **D****

Ak potiahnete páčkový volič dozadu, stupeň spomalenia sa dočasne zmení a na ukazovateli sa zobrazí príslušný stupeň.

- **Keď je zaradená poloha **D** a je ZAPNUTÝ REŽIM SPORT alebo keď je zaradená poloha **B****

Ak potiahnete páčkový volič dozadu, stupeň spomalenia sa zmení a na ukazovateli sa zobrazí miera spomalenia spolu s indikátorom **M**.

Keď je zaradená poloha **D**, zobrazí sa stupeň spomalenia.

Keď je zaradená poloha **D** a je ZAPNUTÝ režim **SPORT** alebo keď je zaradená poloha **B**, zobrazí sa stupeň spomalenia a **M**.

Páčkový volič **-**

Páčkový volič **+**





Stupeň spomalenia



## Nastaviteľný obmedzovač rýchlosti Str. 454

Tento systém vám umožňuje nastaviť maximálnu rýchlosť, ktorú vozidlo nemôže prekročiť, ani keď ďalej stláčate plynový pedál.

- Ak chcete použiť nastaviteľný obmedzovač rýchlosti, stlačte tlačidlo . Stlačením tlačidla  vyberte nastaviteľný obmedzovač rýchlosti a keď vozidlo dosiahne požadovanú rýchlosť, prepnite spínač RES/+ / SET/- nahor alebo nadol.
- Rýchlostné obmedzenie vozidla možno nastaviť na hodnotu od 30 km/h do 250 km/h.

## Zapnutie a vypnutie systému VSA Str. 467

- Asistent stability vozidla (VSA) pomáha stabilizovať vozidlo počas jazdy v zákrutách a pomáha udržať trakciu vozidla pri zrýchľovaní na nespevnenom alebo klzkom povrchu vozovky.
- Systém VSA sa aktivuje automaticky pri každom zapnutí systému napájania.
- Ak chcete čiastočne vypnúť alebo plne obnoviť fungovanie systému VSA, stlačte a podržte tlačidlo  (VSA OFF (VSA VYP.)), kým nezaznie pípnutie.

## Systém výstrahy poklesu tlaku v pneumatikách

 Str. 469

- Zisťuje zmeny v stave pneumatiky a celkových rozmeroch spôsobené poklesom tlaku v pneumatikách.
- Systém výstrahy poklesu tlaku v pneumatikách sa automaticky zapne pri každom spustení systému napájania.
- Za určitých podmienok je potrebné vykonať postup kalibrácie.

## Zapnutie a vypnutie systému CMBS Str. 489

- Keď systém CMBS rozpozná neodvratiteľné riziko čelnej zrážky, môže znížiť rýchlosť vozidla, a tým aj vážnosť zrážky.
- Systém CMBS sa zapne vždy, keď zapnete systém napájania.
- Ak chcete zapnúť alebo vypnúť brzdový systém zmiernenia zrážky (CMBS), použite bezpečnostnú podporu rozhrania s informáciami pre vodiča.

## Tankovanie ➔ Str. 652

**Odporúčané palivo:** Benzínové/gasoholové palivo podľa normy EN 228  
Kvalitný bezolovnatý benzín/gasohol s hodnotou až E10 (90 % benzínu a 10 % etanolu),  
oktánové číslo merané výskumnou metódou minimálne 95

**Objem palivovej nádrže:** 46,5 l

- 1 Stlačte tlačidlo uvoľnenia dvierok otvoru na dopĺňanie paliva.  
▶ V rozhraní s informáciami pre vodiča sa na niekoľko sekúnd zobrazí hlásenie **Čakajte.**

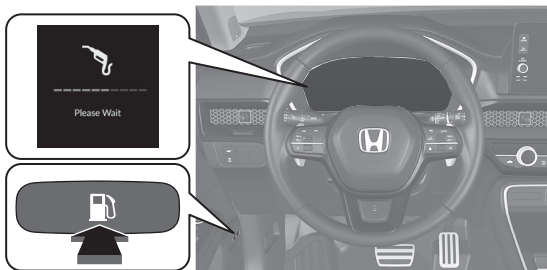

- 2 Keď sa hlásenie zmení na **Pripravené**, dvierka otvoru na dopĺňanie paliva sa automaticky otvoria.

- 3 Pomalým otočením odstráňte uzáver plnenia paliva.

- 4 Uložte uzáver do držiaka na dvierkach otvoru na dopĺňanie paliva.

- 5 Po doplnení paliva naskrutkujte uzáver späť, pokiaľ nebudete aspoň raz počuť kliknutie.

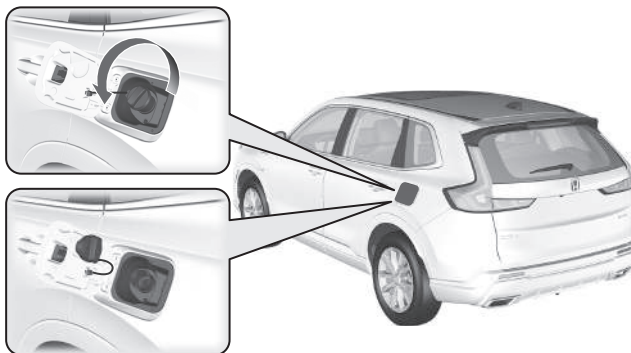

# Honda SENSING 360 Str. 479

Pomáha s funkciami, ako je zrýchľovanie, brzdenie a riadenie, aby sa znížilo zaťaženie vodiča a zabránilo kolízii alebo znížilo riziko jej vzniku.

Honda SENSING 360 má nasledujúce funkcie.

## Brzdový systém zmiernenia zrážky (CMBS) Str. 484

Systém vám môže pomôcť, keď zistí, že hrozí kolízia vášho vozidla s iným vozidlom (vrátane motocyklov) pred vami zozadu, s oproti idúcim vozidlom spredu, vozidlom približujúcim sa z boku, s chodcom alebo cyklistom (pohybujúcim sa bicyklom). Systém CMBS je navrhnutý tak, aby vás upozornil pri rozpoznaní novej kolízie a tiež vám asistoval pri znižovaní rýchlosti, predchádzaní kolíziám a zmenšovaní ich závažnosti.

## Ovládanie brzdenia pri nízkej rýchlosti Str. 498

Pomocou sonarových snímačov umiestnených na prednom a zadnom nárazníku tento systém dokáže zistiť, či počas normálnej jazdy alebo pri príliš silnom zošliapnutí plynového pedála hrozí nebezpečenstvo kolízie so stenou alebo inou prekážkou. Systém potom pomáha predchádzať kolíziám a znižovať škody spôsobené nárazom pomocou funkcie brzdenia pri nízkej rýchlosti, ovládania plynu na zmiernenie zrážky a ovládania plynu na zmiernenie zadnej zrážky.

## Varovanie na vozidlá blížiac sa vpredu z boku Str. 504

Pomocou radarových snímačov rozpozná vozidlá pred vami, ktoré sa blížia z boku, a upozorní vás na ne.

## Systém predchádzania vybočeniu z vozovky Str. 510

Upozorní vás a poskytne asistenciu, keď systém zistí, že vaše vozidlo môže prekročiť rozpoznané značenia jazdného pruhu alebo sa približuje k okraju chodníka (na trávu alebo štrk) či k rozpoznávanému protiidúcemu vozidlu.

## Predchádzanie zrážky pri zmene jazdného pruhu Str. 518

Keď meníte jazdné pruhy a systém rozpozná riziko zrážky iného vozidla s vaším vozidlom zo strany vzadu, vydá vizuálne a zvukové upozornenia a pomôže vám s riadením.

## Adaptívny tempomat (ACC) s funkciou sledovania vozidiel pri nízkych rýchlostiach Str. 525

Pomáha udržiavať stálu rýchlosť vozidla a nastavený odstup za vozidlom rozpoznávaným pred vaším vozidlom, pričom v prípade zastavenia zisteného vozidla dokáže spomaliť a zastaviť vaše vozidlo bez toho, aby ste museli mať nohu na brzdovom alebo plynovom pedáli.

## Inteligentný obmedzovač rýchlosti Str. 460

Automaticky nastaví rýchlostné obmedzenie podľa detekcie systému rozpoznávania dopravných značiek. Rýchlostné obmedzenie sa nedá prekročiť, ani keď stlačíte plynový pedál. Ak stlačíte plynový pedál na doraz, môžete prekročiť rýchlostné obmedzenie.

## System podpory riadenia vozidla v jazdnom pruhu (LKAS) Str. 551

Vykonáva zásah do riadenia s cieľom udržať vozidlo uprostred rozpoznávaného jazdného pruhu a poskytuje hmatové, zvukové a vizuálne upozornenie v prípade, ak vozidlo opustí svoj jazdný pruh.

## Traffic Jam Assist Str. 563

System Traffic Jam Assist využíva kameru, ktorá je namontovaná v hornej časti čelného skla, na detekciu a monitorovanie ľavých a pravých bielych (alebo žltých) čiar jazdného pruhu. Na základe vstupov z kamery môže systém pomocou krútiaceho momentu riadenia udržiavať vaše vozidlo v strede rozpoznávaného jazdného pruhu.

## Aktívny asistent zmeny jazdného pruhu Str. 572

Pomáha pri riadení, keď použijete páčku smerového signálu na zmenu jazdného pruhu na diaľnici.

## System rozpoznávania dopravných značiek Str. 578

Pripomína vám informácie o dopravných značkách, ako je napríklad aktuálny rýchlostný

limit a zákaz predbehania, a upozorní vás, ak vozidlo prekročí povolenú rýchlosť.

## Adaptívne diaľkové svetlá Str. 240

Pri jazde v noci kamera predného snímača rozpoznáva zdroje svetla, napríklad pouličné svetlá alebo svetlá vozidiel idúcich oproti alebo pred vami. System automaticky prepína stretávacie a diaľkové svetlá v závislosti od situácie.

Okrem toho systém automaticky upravuje rozloženie svetla diaľkových svetiel, aby sa znížilo oslnenie vozidiel idúcich oproti alebo pred vami.

## System detekcie objektov v mŕtvom uhle Str. 471

Keď systém rozpozná vozidlá, ktoré sa približujú zozadu vo vedľajších jazdných pruhoch, rozsvieti sa príslušný indikátor poskytujúci asistenciu pri zmene jazdného pruhu.

## System parkovacieho snímača Str. 603

Rohové, bočné a stredové snímače monitorujú prekážky okolo vozidla a zvuková signalizácia a obrazovka audiosystému/informačná obrazovka vás informujú o približnej vzdialenosti medzi vozidlom a prekážkou.

## Monitorovanie vozidiel blížiacich sa z boku

 Str. 608

Pri cúvaní monitoruje priestory zadných rohov pomocou radarových snímačov a upozorní vás, ak zistí, že sa od zadného rohu približuje vozidlo. Tento systém je praktický najmä vtedy, keď cúvate z parkovacieho miesta.

## Parkovací pilot Honda

 Str. 627

Tento systém asistuje pri parkovaní a vychádzaní z parkovacieho miesta. Kamery a sonarové snímače rozpoznajú parkovacie miesto a nastaví trasu na toto miesto alebo von z neho. System vám potom pomôže zaparkovať alebo opustiť parkovacie miesto upravením vašej rýchlosti, posúvaním volantu a zmenou radenia.

## Monitorovanie pozornosti vodiča Str. 175

System monitorovania pozornosti vodiča analyzuje zásahy do riadenia s cieľom zistiť, či spôsob riadenia vozidla nevykazuje známky nepozorného riadenia alebo riadenia pod vplyvom ospalivosti. Ak zistí, že spôsob riadenia vodiča vykazuje tieto známky, zobrazí stupeň pozornosti vodiča v rozhraní s informáciami pre vodiča.

# Údržba Str. 669

## Pod kapotou Str. 684

- Skontrolujte hladinu motorového oleja, chladiacej kvapaliny motora, chladiacej kvapaliny systému vysokonapäťovej batérie a kvapaliny ostrekovačov čelného skla. V prípade potreby doplňte.
- Skontrolujte hladinu brzdovej kvapaliny.
- Každý mesiac kontrolujte stav 12-voltovej batérie.

- 1 Potiahnite rukoväť uvoľnenia kapoty pod vonkajším dolným rohom prístrojovej dosky na strane vodiča.

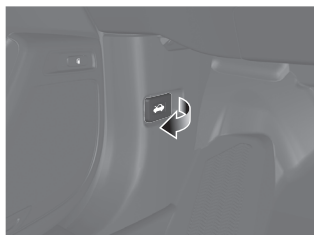

- 2 Nájďte páčku západky kapoty, zatlačte ju do strany a nadvihnite kapotu. Po miernom nadvihnutí kapoty môžete páčku uvoľniť.



- 3 Po dokončení zatvorte kapotu a uistite sa, že pevne zapadla na svoje miesto.

## Lišty stieračov Str. 701

- Vymeňte lišty stieračov, ak zanechávajú na čelnom skle šmuhy alebo začnú byť hlučné.



## Pneumatiky Str. 705

- Pravidelne kontrolujte pneumatiky a kolesá.
- Pravidelne kontrolujte tlak v pneumatikách.
- Pri jazdení v zime používajte zimné pneumatiky.

## Osvetlenie Str. 698

- Pravidelne kontrolujte všetky svetlá.

# Zvládanie neočakávaných situácií ↔ Str. 731

## Pneumatika s defektom ↔ Str. 732

- Zaparkujte na bezpečnom mieste a pomocou súpravy na opravu pneumatiky, ktorá sa nachádza v batožinovom priestore, opravte pneumatiku s defektom.



## System napájania sa nespustí ↔ Str. 745

- Ak je 12-voltová batéria vybitá, naštartujte vozidlo pomocou štartovacích káblov prostredníctvom pomocnej batérie.

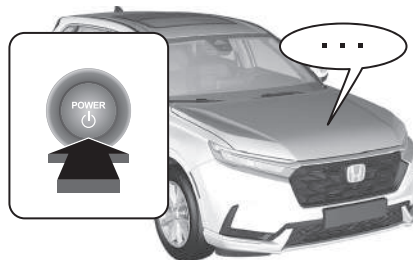

## Prehrievanie ↔ Str. 751

- Zastavte na bezpečnom mieste. Ak spod kapoty nevidíte unikať paru, otvorte kapotu a nechajte systém napájania vychladnúť.



## Rozsvietenie sa indikátory ↔ Str. 753

- Identifikujte indikátor a prečítajte si používateľskú príručku.



## Vypálená poistka ↔ Str. 760

- Ak elektrické zariadenia nepracujú, skontrolujte, či nie je vypálená poistka.

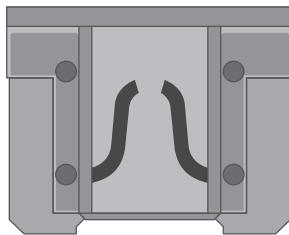

## Núdzové odťahovanie ↔ Str. 767

- Ak potrebujete odtiahnuť vozidlo, obráťte sa na profesionálnu odťahovú službu.





# Čo robiť, keď



Prečo pri brzdení brzdový pedál jemne pulzuje?



Môže sa to stať pri aktivácii systému ABS a neznamená to problém. Na brzdový pedál vyvíjajte stály tlak. Brzdový pedál nikdy nepumpujte.

➤ Protiblokovací brzdový systém (ABS) ➔ Str. 598



Zadné dvere nie je možné otvoriť z vnútra vozidla. Prečo?



Skontrolujte, či detská poistka nie je v uzamknutej polohe. Ak áno, zadné dvere otvorte pomocou vonkajšej rukoväti dverí. Ak chcete túto funkciu zrušiť, posuňte páčku nahor do odomknutej polohy.

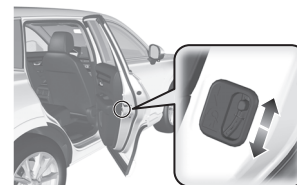

Prečo sa po odomknutí dvere zamkli?



Ak dvere neotvoríte do 30 sekúnd, kvôli bezpečnosti sa znova automaticky uzamknú.



Prečo zaznie zvuková signalizácia, keď otvorím dvere vodiča?



Zvuková signalizácia zaznie v týchto situáciách:

- Režim napájania je v polohe PRÍSLUŠENSTVO.
- Vonkajšie svetlá zostali svietiť.



Prečo zaznie zvuková signalizácia, keď sa vozidlo pohne?



Keď vodič a/alebo spolujazdec vpredu nemajú zapnutý bezpečnostný pás, zaznie zvuková signalizácia.



Stlačením spínača elektrickej parkovacej brzdy sa neuvoľní parkovacia brzda. Prečo?



Stlačte spínač elektrickej parkovacej brzdy a súčasne stlačte brzdový pedál.



Vidím žltý indikátor pneumatiky s výkričníkom. Čo to znamená?



System výstrahy poklesu tlaku v pneumatikách si vyžaduje vašu pozornosť. Ak ste nedávno nahustili alebo vymenili pneumatiku, musíte vykonať opätovnú kalibráciu systému.

➤ System výstrahy poklesu tlaku v pneumatikách ➔ Str. 469



Stlačením plynového pedála sa automaticky neuvoľní parkovacia brzda. Prečo?



- Zapnite bezpečnostný pás vodiča.
- Skontrolujte, či je prevodovka v polohe **P** alebo **N**. Ak je v jednej z týchto polôh, preradte ju do akejkoľvek inej polohy.



Prečo sa zaradený prevodový stupeň automaticky zmení na **P**, keď pri cúvaní otvorím dvere vodiča a sledujem čiary parkovacích miest?



- Zapnite bezpečnostný pás vodiča.
- Zatvorte dvere vodiča a manuálne zaradte prevodový stupeň.

➤ Pri otváraní dverí vodiča ➔ Str. 437



**Prečo pri stlačení brzdového pedála počuť škripanie?**



Brzdové doštičky je potrebné vymeniť. Nechajte vozidlo skontrolovať predajcovi.



**Môžem v tomto vozidle použiť bezolovnatý benzín s oktánovým číslom meraným výskumnou metódou (RON) 91 alebo vyšším?**



Vozidlo je navrhnuté na prevádzku s kvalitným bezolovnatým benzínom s oktánovým číslom meraným výskumnou metódou 95 alebo vyšším. Ak benzín s týmto oktánovým číslom nie je k dispozícii, dočasne môžete použiť aj bezolovnatý benzín s oktánovým číslom 91 meraným výskumnou metódou.

Použitie bezolovnatého benzínu s nižším oktánovým číslom môže spôsobiť kovové klepanie v motore a zníženie výkonu motora. Dlhodobé používanie bezolovnatého benzínu s nižším oktánovým číslom môže spôsobiť poškodenie motora.

---



# Bezpečná jazda

V tejto kapitole aj v celej príručke nájdete mnoho bezpečnostných odporúčaní.

## Pre bezpečnú jazdu

Dôležité bezpečnostné opatrenia .....	44
Dôležité prevádzkové informácie .....	46
Bezpečnostné funkcie vozidla .....	47
Bezpečnostný kontrolný zoznam .....	48

## Bezpečnostné pásy

O bezpečnostných pásoch .....	49
Pripútanie sa bezpečnostným pásom .....	54
Kontrola bezpečnostných pásov .....	60
Body ukotvenia .....	61

## Airbagy

Súčasť systému airbagov .....	62
Typy airbagov .....	64

Predné airbagy (SRS) .....	64
Kolenné airbagy .....	70
Stredový airbag .....	74
Bočné airbagy .....	76
Bočné hlavové airbagy .....	79
Indikátory systému airbagov .....	81
Starostlivosť o airbagy .....	83

## Brzdový systém po zrážke

Informácie brzdovom systéme po zrážke .....	84
---	----

## Bezpečnosť detí

Ochrana detí vo vozidle .....	85
Bezpečnosť dojčiat a malých detí .....	88
Bezpečnosť väčších detí .....	110

## Nebezpečenstvo výfukových plynov

Plynný oxid uhoľnatý .....	113
----------------------------	-----

## Bezpečnostné štítky

Umiestnenie štítkov .....	114
---------------------------	-----

Na nasledujúcich stranách sú vysvetlené bezpečnostné funkcie vášho vozidla a ich správne použitie. Bezpečnostné opatrenia nižšie považujeme za jedny z najdôležitejších.

## Dôležité bezpečnostné opatrenia

### ■ Vždy sa pripútajte bezpečnostným pásom

Bezpečnostný pás je najlepšou ochranou pri všetkých nehodách. Airbagy dopĺňajú bezpečnostné pásy, nenahradzujú ich. Aj keď je vaše vozidlo vybavené airbagmi, vždy sa uistite, že ste vy aj vaši spolujazdci správne pripútaní bezpečnostnými pásmi.

### ■ Vždy pripútajte všetky deti vo vozidle

Deti mladšie ako 12 rokov musia sedieť správne pripútané na zadnom sedadle, nie na prednom. Dojčatá a malé deti musia byť pripútané v detskom záchytnom systéme. Väčšie deti musia používať sedák a lonový/ramenný bezpečnostný pás, kým ich nebude možné správne pripútať bezpečnostným pásom aj bez sedáka.

### ■ Myslite na riziká spojené s aktiváciou airbagov

Aj keď airbagy majú schopnosť zachrániť život, môžu tiež spôsobiť vážne či smrteľné zranenia pasažierom, ktorí sedia príliš blízko alebo nie sú riadne pripútaní. Najviac ohrozené sú malé deti a osoby malého veku. Dodržujte všetky pokyny a varovania uvedené v tejto príručke.

### ■ Nejazdite pod vplyvom alkoholu

Alkohol a jazdenie sú nezlučiteľné. Dokonca aj jeden pohárik alkoholu môže znížiť vašu schopnosť reagovať na zmenené podmienky a váš reakčný čas sa zhoršuje s každým ďalším pohárikom. Preto nejazdite pod vplyvom alkoholu a nedovoľte ani vašim priateľom, aby jazdili pod vplyvom alkoholu.

### » Dôležité bezpečnostné opatrenia

Zákony niektorých krajín zakazujú vodičovi počas jazdy používať mobilný telefón, ak nepoužíva zariadenie typu hands-free.

### ■ Venujte potrebnú pozornosť bezpečnému riadeniu

Telefonovanie alebo iné aktivity, ktoré odpútavajú vašu pozornosť od diania na ceste, iných vozidiel a chodcov, môžu viesť k nehode. Nezabudnite, že situácie sa rýchlo menia a iba vy môžete rozhodnúť, kedy je bezpečné čiastočne odvrátiť pozornosť od jazdy.

### ■ Nejazdite príliš rýchlo

Príliš rýchla jazda je hlavným faktorom úrazov a smrteľných zranení pri nehodách. Všeobecne platí, čím vyššia rýchlosť, tým väčšie je riziko, ale vážne zranenia sa môžu stať aj pri pomalšej jazde. Nikdy nejazdite rýchlejšie, než je bezpečné pre aktuálne podmienky, bez ohľadu na uvedenú maximálnu rýchlosť.

### ■ Udržujte svoje vozidlo v bezpečnom stave

Prasknutie pneumatiky alebo mechanická porucha môžu byť extrémne nebezpečné situácie. Riziko takýchto problémov môžete znížiť pravidelnou kontrolou tlaku a stavu pneumatík a absolvovaním všetkých pravidelne naplánovaných úkonov údržby.

### ■ Nenechávajte deti vo vozidle samotné

Ak vo vozidle ponecháte bez dozoru deti, domáce zvieratá a osoby, ktoré potrebujú asistenciu, môžu aktivovať jeden alebo viac ovládacích prvkov vozidla a ublížiť si. Taktiež môžu uviesť vozidlo do pohybu v dôsledku čoho môže dôjsť k zrážke, ktorá môže spôsobiť im alebo iným osobám zranenie alebo usmrtenie. V závislosti od okolitej teploty sa môže teplota interiéru zvýšiť na extrémnu úroveň a spôsobiť poranenie alebo smrť. Nenechávajte ich vo vozidle samotné ani v prípade, že je zapnutý systém klimatizácie, pretože sa môže kedykoľvek vypnúť.

### ■ S vysokým napätím zaobchádzajte opatrne

Oboznámte sa s pokynmi pre nabíjanie a výstrahami uvedenými v tejto príručke. Pri používaní verejnej nabíjačky dodržiavajte aj pokyny výrobcu nabíjacej stanice.

## Dôležité prevádzkové informácie

Toto vozidlo má vyššiu svetlú výšku než osobné vozidlo určené na jazdu po vozovke. Vyššia svetlá výška má mnoho výhod pri jazde v teréne. Umožňuje jazdiť cez nerovnosti, prekážky a drsným terénom. Taktiež získate dobrý rozhľad, vďaka ktorému môžete včas predpokladať prípadné problémy.

Každá minca má však dve strany. Keďže je toto vozidlo vyššie a jazdí vo väčšej vzdialenosti od zeme, má vyššie položené ťažisko a je náchylnejšie na prevrnutie v prípade náhlych zatočení. Riziko prevrnutia úžitkových vozidiel je výrazne vyššie než v prípade iných typov vozidiel. V prípade havárie s prevrnutím je osoba neprípútaná bezpečnostnými pásmi vystavená omnoho vyššiemu riziku smrti než osoba so zapnutým bezpečnostným pásom. Vždy dbajte na to, aby ste vy a vaši spolujazdci mali zapnuté bezpečnostné pásy.

### ► Dôležité prevádzkové informácie

Informácie o tom, ako znížiť riziko prevrátenia vozidla, nájdete v nasledujúcich častiach:

- **Bezpečnostné opatrenia počas jazdy** Str. 431
- **Pokyny pri jazde mimo spevnených vozoviek** Str. 426

V prípade nesprávneho používania vozidla môže dôjsť ku kolízii alebo prevráteniu.

V mnohých krajinách je nezákonné jazdiť v teréne, napr. v lese, mimo vyznačených ciest atď. Skôr než sa pokúsíte o jazdu v teréne, oboznámte sa s miestnymi zákonmi a nariadeniami.



## Bezpečnostné funkcie vozidla

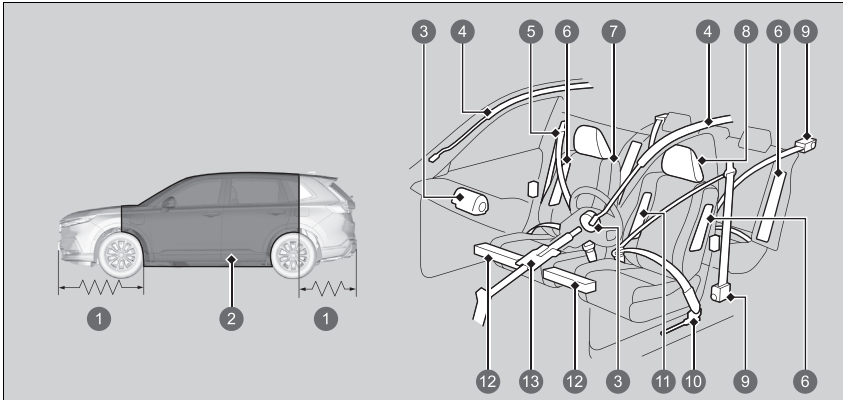

- 1 Deformačné zóny
- 2 Bezpečnostná kľetka
- 3 Predné airbagy
- 4 Bočné hlavové airbagy
- 5 Bezpečnostné pásy
- 6 Bočné airbagy
- 7 Sedadlá a operadlá
- 8 Opierky hlavy
- 9 Napínače bezpečnostných pásov
- 10 Vonkajšie lonové predpínače
- 11 Stredový airbag
- 12 Kolenný airbag
- 13 Zasúvací stĺpik riadenia

Nasledujúci kontrolný zoznam vám pomôže aktívne sa podieľať na ochrane seba aj ostatných spolujazdcov.

### ►► Bezpečnostné funkcie vozidla

Vozidlo je vybavené radom funkcií, ktoré spoločne chránia vás aj vašich spolujazdcov počas nehody.

Niektoré funkcie nevyžadujú z vašej strany žiadny zásah. Patrí sem silný oceľový rám, ktorý tvorí okolo priestoru pre cestujúcich bezpečnostnú kľetku, predné a zadné deformačné zóny vozidla, stĺpik riadenia, ktorý sa v prípade čelnej zrážky zasúva do seba, a napínače, ktoré pri nehode dostatočnej intenzity pritiahnu bezpečnostné pásy predných sedadiel a krajných zadných sedadiel.

Výhody týchto funkcií je však možné úplne využiť len v prípade, že budete vy i spolujazdci sedieť v správnej polohe a budete vždy pripútaní bezpečnostnými pásmi. Ak však nie sú niektoré bezpečnostné funkcie použité správne, môžu spôsobiť rôzne zranenia.

## Bezpečnostný kontrolný zoznam

Kvôli bezpečnosti vás a spolujazdcov skontrolujte tieto položky vždy pred jazdou. Skontrolujte, či je nabíjací kábel pripojený k vozidlu, a ak je, odpojte ho. Vozidlo nebude pracovať s pripojeným káblom.

- Nastavte si sedadlo do polohy vhodnej na riadenie. Uistite sa, že sedadlá sú nastavené čo najviac dozadu, aby mohol vodič čo najlepšie ovládať vozidlo. Sedenie príliš blízko k prednému airbagu môže spôsobiť vážne až smrteľné zranenie pri nehode.
  - **Sedadlá** Str. 253
- Nastavte opierky hlavy do správnej polohy. Opierky hlavy sú najúčinnnejšie vtedy, keď je stred opierky zarovnaný so stredom hlavy. Vyššie osoby by si mali nastaviť opierku hlavy do najvyššej polohy.
  - **Nastavenie polohy prednej opierky hlavy** Str. 261
- Vždy sa pripútajte bezpečnostným pásom a uistite sa, že ho používate správnym spôsobom. Skontrolujte, či sú spolujazdci tiež správne pripútaní.
  - **Pripútanie sa bezpečnostným pásom** Str. 54
- Chráňte deti pomocou bezpečnostných pásov alebo detských záchytných systémov podľa veku, výšky a hmotnosti dieťaťa.
  - **Bezpečnosť detí** Str. 85

### Bezpečnostný kontrolný zoznam

Ak sa v rozhraní s informáciami pre vodiča zobrazí hlásenie o otvorených dverách alebo dverách batožinového priestoru, dvere alebo dvere batožinového priestoru nie sú úplne zatvorené. Pevne zatvorte všetky dvere a dvere batožinového priestoru tak, aby hlásenie zmizlo.

➤ **Výstražné a informačné hlásenia rozhrania s informáciami pre vodiča** Str. 140

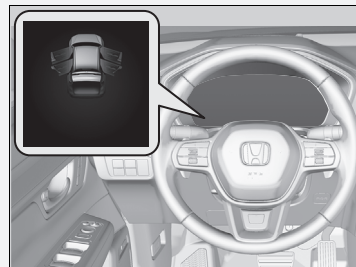

## O bezpečnostných pásoch

Bezpečnostné pásy sú najúčinnnejším bezpečnostným zariadením, pretože vás držia v spojení s vozidlom, a tak môžete využívať mnohé zabudované bezpečnostné funkcie. Zabraňujú aj nárazom tela o vnútorné časti vozidla a o ďalších spolujazdcov, ako aj vyvrhnutiu cestujúceho von z vozidla. Pri správnom pripútaní udržiavajú pásy počas nehody vaše telo v správnej polohe, takže môžete naplno využívať ďalšiu ochranu, ktorú vám poskytujú airbagy.

Okrem toho vás bezpečnostné pásy chránia takmer pri každom druhu nehody vrátane:

- čelných nárazov,
- bočných nárazov,
- zadných nárazov,
- prevrátenia.

### 0 bezpečnostných pásoch

## ⚠ VÝSTRAHA

**Ak nebudete používať bezpečnostné pásy riadnym spôsobom, zvyšujete riziko vážneho zranenia či smrti počas nehody, aj keď je vozidlo vybavené airbagmi.**

**Vždy sa uistite, že ste vy aj vaši spolujazdci správne pripútaní bezpečnostnými pásmi.**

**VÝSTRAHA:** Bezpečnostné pásy sú navrhnuté tak, aby pri kolízii poskytovali oporu kostiam v tele. Preto by mali obopínať prednú časť panvy alebo celú panvu, hrudník a ramená (v prípade ramenného pásu). Lonová časť pásu sa nesmie nachádzať v brušnej oblasti.

**VÝSTRAHA:** Bezpečnostné pásy by mali telo obopínať čo najtesnejšie, ale pohodlne, aby poskytovali primeranú ochranu. Voľný pás značne znižuje ochranu osoby, ktorá ho používa.

**VÝSTRAHA:** Bezpečnostný pás by nemal byť pri používaní skrútený.

**VÝSTRAHA:** Každú zostavu bezpečnostného pásu môže používať len jedna osoba. Je nebezpečné pripútať jedným pásom cestujúceho aj dieťa v lone.

### ■ Lonové/ramenné bezpečnostné pásy

Všetkých päť sedadiel vozidla je vybavených lonovým/ramenným bezpečnostným pásom s navijacími s núdzovým blokováním. Pri bežnej jazde vám navijáč umožní voľný pohyb, pričom pás udržiava určité napätie. Pri nehode alebo náhlom zabrzdení navijáč automaticky zablokuje pás a zadrží vás v sedadle.

Keď používate detský záchytný systém smerujúci dopredu, bezpečnostný pás musí byť správne zaistený.

#### ➤ Inštalácia detského záchytného systému pomocou lonového/ramenného bezpečnostného pásu Str. 106

### ■ Správne používanie bezpečnostných pásov

Dodržujte tieto pokyny týkajúce sa správneho používania:

- Všetci cestujúci musia sedieť vpriamene, dobre usadení na sedadle a zostať v tejto polohe počas celej cesty. Hrbenie a nakláňanie znižuje účinnosť pásu a zvyšuje možnosť vážneho poranenia pri nehode.
- Nikdy nedávajte ramennú časť lonového/ramenného pásu pod rameno alebo za chrbát. Pri nehode by ste si spôsobili veľmi vážne zranenia.
- Dvaja ľudia nikdy nesmú byť pripútaní tým istým pásom. Pri nehode by si spôsobili veľmi vážne zranenia.
- Na bezpečnostné pásy nedávajte žiadne príslušenstvo. Zariadenia, ktoré sú určené na zlepšenie pohodlia alebo ktoré môžu zmeniť polohu ramennej časti bezpečnostného pásu, môžu znížiť ochrannú schopnosť a zvýšiť možnosť vážneho zranenia pri nehode.

### ►► O bezpečnostných pásoch

Ak vyťahujete bezpečnostný pás príliš rýchlo, tak sa zablokuje na mieste. Ak nastane táto situácia, mierne navíňte bezpečnostný pás a potom ho pomaly vytiahnite.

Bezpečnostné pásy vás však pochopiteľne nemôžu ochrániť pri každej nehode. Vo väčšine prípadov však pásy môžu znížiť riziko vážneho zranenia.

Vo väčšine krajín zákony prikazujú cestujúcim pripútať sa bezpečnostnými pásmi. Vždy sa dôkladne oboznámte so zákonnými požiadavkami krajín, v ktorých budete vozidlo používať.

## Pripomenutie bezpečnostného pásu



### ■ Predné sedadlá

Súčasťou systému bezpečnostného pásu je indikátor na prístrojovom paneli, ktorý vodičovi, spolujazdcovi vpredu alebo obom pripomína, aby si zapli bezpečnostné pásy.

Ak nastavíte režim napájania do polohy ZAPNUTÉ a bezpečnostný pás nie je zapnutý, rozsvieti sa indikátor. Ak sa vodič alebo spolujazdec vpredu nepripúta bezpečnostným pásom, indikátor zostane svietiť.

Keď sa vozidlo pohybuje, pravidelne zaznie zvuková signalizácia a indikátor bude blikať, až kým nezapnete bezpečnostný pás.

### ☒ Pripomenutie bezpečnostného pásu

Indikátor sa rozsvieti aj vtedy, ak sa spolujazdec vpredu nepripúta bezpečnostným pásom do šiestich sekúnd po prepnutí systému napájania do polohy ZAPNUTÉ.

Keď na sedadle spolujazdca nikto nesedí, indikátor sa nerozsvieti a nezaznie zvuková signalizácia.

Ak sa rozsvieti indikátor alebo zaznie zvuková signalizácia, keď je sedadlo spolujazdca vpredu prázdne. Skontrolujte, či:

- Na sedadle spolujazdca vpredu nie je umiestnený ťažký predmet.
- Je zapnutý bezpečnostný pás vodiča.

Ak sa indikátor nerozsvieti, keď je sedadlo spolujazdca obsadené a nie je zapnutý bezpečnostný pás, niečo pravdepodobne ruší snímač detekcie spolujazdca. Skontrolujte, či:

- na sedadle nie je položený vankúš,
- spolujazdec vpredu sedí správne.

Ak nesprávne fungovanie indikátora nespôsobil ani jeden z týchto javov, nechajte vozidlo skontrolovať u predajcu.

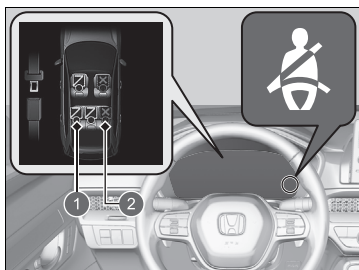

- ① Pripútané
- ② Nepripútané

### ■ Zadné sedadlá

Vozidlo monitoruje používanie zadných bezpečnostných pásov. Rozhranie s informáciami pre vodiča vás upozorní, ak sa nepoužíva niektorý zo zadných bezpečnostných pásov a niekto sedí na zadnom sedadle.

Toto zobrazenie sa zobrazí vtedy, keď:

- Po prepnutí režimu napájania do polohy ZAPNUTÉ, všetky bezpečnostné pásy zadných cestujúcich sa odopnú.
- Zadné dvere sa otvoria a potom zatvoria.
- Ktorýkoľvek zo spolujazdcov na zadnom sedadle si zapne alebo odopne bezpečnostný pás.

Ak sa počas jazdy odopne ktorýkoľvek bezpečnostný pás spolujazdcov na zadnom sedadle, začne blikať indikátor pripomenutia bezpečnostného pásu a zaznie zvuková signalizácia.

## Automatické napínače bezpečnostných pásov

Pre vyššiu ochranu sú bezpečnostné pásy predných a zadných krajných sedadiel vybavené automatickými napínačmi.

Pri miernych až vážnych čelných zrážkach napínače okamžite pritiahnu bezpečnostné pásy predných a zadných krajných sedadiel, niekedy aj v prípade, keď zrážka nie je dostatočne vážna na aktiváciu predných airbagov alebo predných kolenných airbagov.



### Automatické napínače bezpečnostných pásov

Napínače bezpečnostných pásov sú jednorazové. Ak sa aktivuje napínač, rozsvieti sa indikátor systému SRS. Obráťte sa na svojho predajcu a nechajte si vymeniť napínač a dôkladne preveriť systém bezpečnostných pásov, v opačnom prípade nemusí systém v prípade zrážky poskytnúť správnu úroveň ochrany.

V prípade mierneho až vážneho bočného nárazu sa aktivujú aj napínače na oboch stranách vozidla.

## Pripútanie sa bezpečnostným pásom

Po nastavení predného sedadla do správnej polohy a pri sedení vo zvislej polohe a opierajúc sa o opierku sedadla (pozri obrázok, so správnou polohou pri sedení):

► **Sedadlá** Str. 253



1. Pomaly vytiahnite bezpečnostný pás.

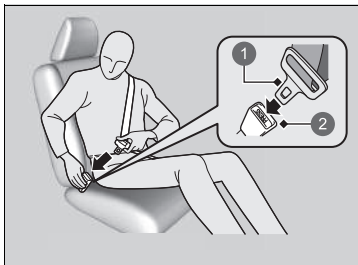

2. Vložte pracku do zámku, potom potiahnite za pás, aby ste sa presvedčili, že zámok je zaistený.  
► Uistite sa, že pás nie je skrútený alebo o niečo zachytený.

- 1 Pracka
- 2 Zámok pásu

### ►► Pripútanie sa bezpečnostným pásom

Nikto by nemal sedieť na sedadle s nefunkčným bezpečnostným pásom, prípadne ak sa zdá, že nefunguje správne. Používanie bezpečnostného pásu, ktorý nefunguje správne, nemusí ochrániť pasažiera pri nehode. Čo najskôr sa obráťte na predajcu a nechajte pás skontrolovať.

Ak sa zdá, že bezpečnostný pás je zablokovaný úplne v zatiahnutej polohe, raz pevne zatiahnite za ramenný pás a potom ho zatlačte späť. Následne ho plynulo vytiahnite z navíjača a pripútajte sa. Ak nedokážete bezpečnostný pás uvoľniť z úplne zatiahnutej polohy, nedovoľte nikomu sadnúť si na sedadlo a dopravte vozidlo k predajcovi na opravu.

► **O bezpečnostných pásoch** Str. 49

► **Kontrola bezpečnostných pásov** Str. 60





3. Lonovú časť pásu umiestnite čo najnižšie okolo bedier (pozri obrázok), a potom potiahnite ramennú časť, aby lonová časť pohodlne dosadla. Tým sa prenesie počas nárazu sila na silné kosti panvy a zníži sa riziko vnútorných poranení.
4. V prípade potreby potiahnite znova za pás, aby ste odstránili akékoľvek uvoľnenie, a skontrolujte, či pás prechádza stredom vašej hrude a cez rameno. Takto sa pri náraze rozložia sily na najsilnejšie kosti v hornej časti tela.

#### ►► Pripútanie sa bezpečnostným pásom

### ▲ VÝSTRAHA

**Nesprávne umiestnené bezpečnostné pásy môžu spôsobiť vážne alebo smrteľné zranenie pri nehode.**

**Pred jazdou skontrolujte správne umiestnenie všetkých bezpečnostných pásov.**

Ak chcete uvoľniť pás, stlačte červené tlačidlo **PRESS** a potom rukou pridržajte pás, kým sa úplne nenavinie. Pri vystupovaní z vozidla skontrolujte, či je pás správne uložený tak, aby ste ho neprivreli do dverí.

Nikdy nekladajte do zámku pásu alebo mechanizmu navíjača žiadne predmety.

## ■ Nastavenie ramenného ukotvenia

Predné sedadlá a zadné krajné sedadlá majú nastaviteľné ramenné ukotvenia, aby sa prispôbili vyšším aj menším pasažierom.

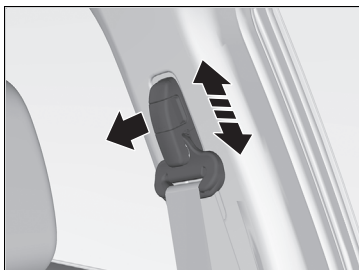

1. Ťahajte ramenné ukotvenie smerom von a posuňte ukotvenie nahor alebo nadol.
2. Nastavte ukotvenie tak, aby bezpečnostný pás spočíval v strednej časti hrudníka a viedol cez vaše rameno.

## ▣ Nastavenie ramenného ukotvenia

Po nastavení sa uistite, že poloha ramenného ukotvenia je zaistená.

Výšku ramenného ukotvenia je možné nastaviť v štyroch úrovniach. Ak sa pás dotýka vášho krku, znížte výšku o jednu úroveň.

## Bezpečnostný pás s odnímateľným ukotvením

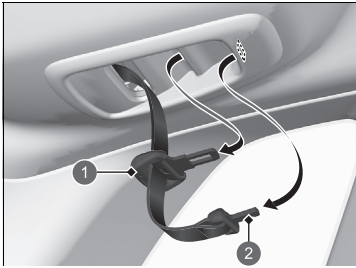

- 1 Pracka
- 2 Malá pracka

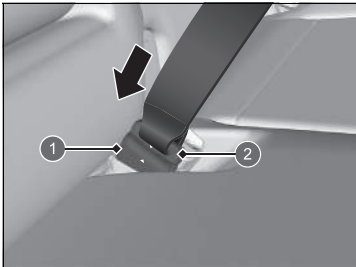

- 1 Ukotvenie so zámkom
- 2 Malá pracka

1. Vytiahnite malú pracku bezpečnostného pásu a pracku zo jednotlivých pridržiavacích otvorov v strope.

2. Zarovnajte trojuholníkové značky na malej pracke a ukotvení so zámkom. Uistite sa, že bezpečnostný pás nie je skrútený. Zasuňte pás do ukotvenia so zámkom.

### Bezpečnostný pás s odnímateľným ukotvením

## ⚠ VÝSTRAHA

Používanie bezpečnostného pásu s nezapnutým odnímateľným ukotvením zvyšuje v prípade havárie možnosť vážneho zranenia alebo smrti.

Pred použitím bezpečnostného pásu sa uistite, že odnímateľné ukotvenie je správne uzamknuté.

Ak chcete odnímateľné ukotvenie odopnúť, vložte pracku do otvoru na boku ukotvenia so zámkom.

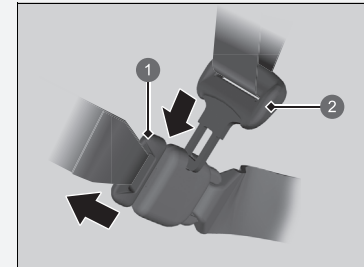

- 1 Malá pracka
- 2 Pracka

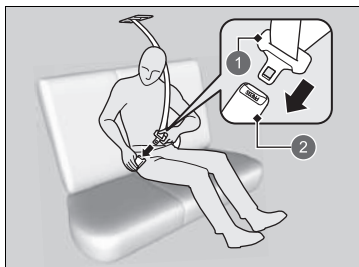

- ❶ Pracka
- ❷ Zámok pásu

3. Vložte pracku do zámku pásu. Riadne upevnite bezpečnostný pás rovnakým spôsobom, ako upevňujete lonový/ramenný bezpečnostný pás.

## Rady pre tehotné ženy

### Zvážte alternatívu:

Ak ste tehotná, najlepším spôsobom, ako chrániť seba a svoje nenarodené dieťa počas jazdy vo vozidle, je vždy nosiť bezpečnostný pás. Pri nastavení polohy bezpečnostného pásu si nasadte časť ramenného pásu cez hrudník tak, aby sa vám nedotýkal brucha a časť lonového pásu majte nasadenú v čo najnižšej polohe cez boky. (Pozri obrázok.)



### » Rady pre tehotné ženy

Pri každej lekárskej kontrole sa informujte, či môžete riadiť vozidlo.

Na zníženie rizika poranenia pre vás aj vaše nenarodené dieťa zapríčineného aktiváciou predného airbagu:

- Pri riadení sedte vzpriamene a nastavte si sedadlo čo najviac dozadu, ale tak, aby ste mohli plne ovládať vozidlo.
- Pri sedení na prednom sedadle spolujazdca si nastavte sedadlo čo najviac dozadu.

## Kontrola bezpečnostných pásov

Stav bezpečnostných pásov kontrolujte pravidelne nasledujúcim spôsobom:

- Každý pás úplne vyťahnite a hľadajte odreniny, rezy, popálenia a znaky opotrebovania.
- Skontrolujte, či pracky a zámky hladko fungujú bez problémov a či sa pásy jednoducho navijajú.
  - Ťažšie navíjanie bezpečnostného pásu možno odstrániť jeho vyčistením. Používajte len jemné mydlo a teplú vodu. Nepoužívajte bielinidlá ani rozpúšťadlá. Pred navinutím bezpečnostného pásu skontrolujte, či je úplne suchý.

Pás, ktorý nie je v dobrom stave alebo nefunguje správne, neposkytne správnu úroveň ochrany a musí sa čo najskôr vymeniť.

Pás, ktorý sa pri nehode opotreboval, nemusí poskytnúť takú istú úroveň ochrany pri ďalšej nehode. Po akejkolvek zrážke nechajte bezpečnostné pásy skontrolovať predajcovi.

### ► Kontrola bezpečnostných pásov

#### VÝSTRAHA

**Nevykonávanie kontroly alebo údržby bezpečnostných pásov môže viesť k vážnemu alebo smrteľnému zraneniu, ak pásy nefungujú správne vtedy, keď je to potrebné.**

**Pravidelne kontrolujte bezpečnostné pásy a akýkoľvek problém nechajte čo najskôr opraviť.**

**VÝSTRAHA:** Nevykonávajte žiadne zmeny ani úpravy, ktoré by mohli zariadeniam na úpravu bezpečnostných pásov zabrániť v napínaní bezpečnostných pásov alebo by zabráňovali nastaveniu zostavy bezpečnostného pásu za účelom napnutia pásu.

**VÝSTRAHA:** Po vážnej kolízii vozidla je nevyhnutné vymeniť celú zostavu bezpečnostného pásu, aj keď nie je viditeľné žiadne poškodenie zostavy.

**VÝSTRAHA:** Vyhybajte sa znečisteniu tkaniny bezpečnostného pásu leštidlami, olejmi alebo chemickými látkami, najmä kyselinou batérie. Na bezpečné očistenie možno použiť jemné mydlo a vodu. Ak sa tkanina rozstrapká, znečistí alebo poškodí, je potrebné vymeniť bezpečnostný pás.

## Body ukotvenia

Predné sedadlá

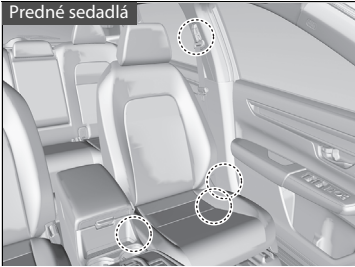

Pri výmene bezpečnostného pásu použite kotviace body znázornené na obrázkoch. Predné sedadlo je vybavené trojbodovým bezpečnostným pásom.

Zadné sedadlá

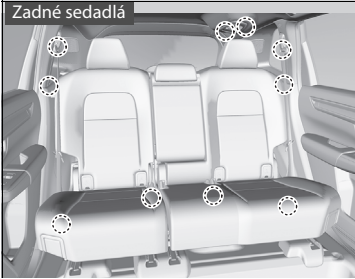

Zadné sedadlo je vybavené tromi trojbodovými bezpečnostnými pásmi.

## Súčasti systému airbagov

Predné kolenné airbagy na strane vodiča, predné kolenné airbagy na strane spolujazdca, bočné airbagy vpredu, bočné airbagy v strede a bočné hlavové airbagy sa aktivujú v závislosti od smeru a závažnosti nárazu. Časti systému airbagov:

- Dva predné airbagy so systémom SRS (doplňkový záchytný systém). Airbag vodiča sa nachádza v strede volantu. Airbag na strane spolujazdca vpredu je uložený v prístrojovej doske. Oba airbagy sú označené nápisom **SRS AIRBAG**.
- Dva kolenné airbagy. Kolenný airbag vodiča je uložený pod stĺpikom riadenia, kolenný airbag spolujazdca vpredu je uložený pod odkladacou schránkou v palubnej doske. Oba airbagy sú označené nápisom **SRS AIRBAG**.
- Štyri bočné airbagy, jeden pre vodiča, jeden pre cestujúceho vpredu a dva pre sedadlá cestujúcich vzadu pri oknách. Tieto airbagy sú uložené v čalunení vonkajšej strany operadiel. Všetky sú označené ako **SIDE AIRBAG** (bočný airbag).

- Dva bočné hlavové airbagy umiestnené na každej strane vozidla. Tieto airbagy sú uložené v strope nad bočnými oknami. Predné a zadné stĺpiky sú označené nápisom **SIDE CURTAIN AIRBAG**.
- Jeden stredový airbag. Airbag je uložený v strede operadla vodiča. Je označený symbolom **CENTER AIRBAG**.
- Elektronická riadiaca jednotka v čase, keď je režim napájania zapnutý (ON), nepretržite sleduje informácie o jednotlivých snímačoch nárazu, snímačoch sedadiel a zámkov bezpečnostných pásov, aktivátoroch airbagov, napínačoch bezpečnostných pásov a ďalšie informácie o vozidle. Pri náraze dokáže jednotka tieto informácie zaznamenať.
- Automatické napínače bezpečnostných pásov predných sedadiel a zadných krajných sedadiel.
- Snímače nárazu, ktoré dokážu zaznamenať mierne až silné čelné alebo bočné nárazy.
- Na vypnutie predného airbagu spolujazdca vpredu vás upozorní indikátor na paneli konzoly.
- Indikátor na prístrojovom paneli, ktorý vás upozorní na možný problém so systémom airbagov alebo napínačmi bezpečnostných pásov.
- Snímače tlaku, ktoré dokážu zaznamenať mierne až silné bočné nárazy.



## ■ Dôležité fakty o airbagoch

Airbagy predstavujú vážne nebezpečenstvo. Aby boli účinné, musia sa rozvinúť značnou silou. Hoci airbagy pomáhajú zachraňovať životy, môžu spôsobiť popáleniny, odreniny a iné menšie zranenia, niekedy dokonca smrteľné, ak pasažieri nie sú správne pripútaní bezpečnostnými pásmi a vo vozidle nesedia správne.

**Čo by ste mali robiť:** Pri riadení sa vždy správne pripútajte pásmi, sedzte vzpriamene a čo najďalej od volantu, ale tak, aby ste mohli plne ovládať vozidlo. Spolujazdec vpredu by si mal posunúť sedadlo čo najďalej od prístrojovej dosky.

Nezabudnite však, že neexistuje bezpečnostný systém, ktorý vás ochráni pre zraneniami alebo smrteľnými zraneniami pri vážnych nehodách, aj keď ste sa správne pripútaní bezpečnostnými pásmi a airbagy sa rozvinú.

**Neumiestňujte medzi seba a predný airbag tvrdé alebo ostré predmety.** Ak máte v lone tvrdé alebo ostré predmety alebo jazdíte s fajnkou alebo iným ostrým predmetom v ústach, vystavujete sa nebezpečenstvu zranenia v prípade aktivácie predného airbagu.

**Na kryty kolenného airbagu na strane vodiča a spolujazdca vpredu nepripevňujte ani nedávajte žiadne predmety.** Predmety na krytoch označených nápisom **SRS AIRBAG** by mohli brániť správne fungovaniu airbagov alebo môžu byť v prípade aktivácie airbagov vymrštené do interiéru vozidla a spôsobiť zranenia osôb.

## ▣ Dôležité fakty o airbagoch

Nepokúšajte sa deaktivovať airbagy. Airbagy a bezpečnostné pásy poskytujú spoločne najlepšiu ochranu.

Pri riadení držte ruky mimo smeru rozvinutia predného airbagu držaním volantu po oboch stranách. Neprekrížujte ruku cez kryt airbagu.

## Typy airbagov

Vaše vozidlo je vybavené piatimi typmi airbagov:

- **Predné airbagy:** Airbagy pred sedadlami vodiča a spolujazdca vpredu.
- **Kolenné airbagy:** Airbagy pod stĺpikom riadenia a pod odkladacou schránkou v palubnej doske.
- **Stredový airbag:** Airbag v strede operadla vodiča.
- **Bočné airbagy:** Airbagy v operadlách vodiča, spolujazdca vpredu a na krajnej zadnej strane.
- **Bočné hlavové airbagy:** Airbagy nad bočnými oknami.

O každom z nich sú uvedené informácie na nasledujúcich stranách.

## Predné airbagy (SRS)

Predné airbagy systému SRS sa aktivujú pri miernych až vážnych čelných zrážkach, čím pomáhajú ochrániť hlavu a hrud' vodiča/spolujazdca vpredu.

**SRS** (Supplemental Restraint System – doplnkový záchytný systém) vyjadruje skutočnosť, že airbagy sú navrhnuté tak, aby dopĺňali funkciu bezpečnostných pásov, nie ju nahrádzali. Bezpečnostné pásy predstavujú primárny záchytný systém cestujúcich vo vozidle.

### Umiestnenia airbagov

Predné airbagy sa nachádzajú v strede volantu pre vodiča a v prístrojovej doske pre spolujazdca vpredu. Oba airbagy sú označené nápisom **SRS AIRBAG**.

### Typy airbagov

Airbagy sa môžu aktivovať, ak je režim napájania v polohe ZAPNUTÉ.

Po nafúknutí airbagu v prípade nárazu môžete vo vozidle zaznamenať malé množstvo dymu. Tento dym vzniká zo spaľovania materiálu potrebného na nafúknutie a nie je škodlivý. Osoby, ktoré trpia dýchacími problémami, môžu pociťť dočasné ťažkosti. V takom prípade vystúpte z vozidla čo najskôr, pokiaľ je to bezpečné.

## ■ Použitie

Predné airbagy sa aktivujú pri miernych až vážnych čelných zrážkach. Ak vozidlo náhle zníži rýchlosť, snímače odošlú informáciu do riadiacej jednotky, ktorá vykoná aktiváciu jedného alebo oboch predných airbagov.

Čelná zrážka môže byť priamo spredu alebo pod uhlom medzi dvoma vozidlami alebo keď vozidlo narazí do pevne stojaceho predmetu, ako je napríklad betónová stena.

## ■ Ako fungujú predné airbagy

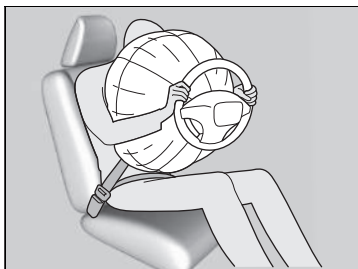

Bezpečnostné pásy zadržia trup a predný airbag pomôže ochrániť hlavu a hrudník.

Po rozvinutí sa predné airbagy okamžite vyfúknu, takže nebudú prekážať vodičovi vo výhľade, v riadení ani pri ovládaní ďalších ovládačov.

Celkový čas potrebný pre rozvinutie a vypustenie airbagov je taký krátky, že väčšina cestujúcich si ich aktiváciu uvedomí až vtedy, keď ich vidia ležať pred sebou.

### ■ Kedy by sa predné airbagy nemali rozvinúť

**Nezávažné čelné zrážky:** Predné airbagy sú určené na doplnenie funkcie bezpečnostných pásov a pomáhajú zachraňovať životy. Nie sú určené na ochranu pred ľahkými zraneniami alebo dokonca zlomeninami kostí, ktoré sa môžu vyskytnúť pri čelných zrážkach menšej sily.

**Bočné nárazy:** Predné airbagy poskytujú ochranu, keď sa pri náhlom spomalení vodič aj spolujazdec vpredu presunú smerom k prednej časti vozidla. Bočné airbagy a bočné hlavové airbagy sú špeciálne určené na zmiernenie závažnosti zranení, ktoré sa vyskytujú pri miernych až vážnych bočných nárazoch, ktoré môžu presunúť vodiča aj spolujazdca k boku vozidla.

**Zadné nárazy:** Opierky hlavy a bezpečnostné pásy poskytujú najlepšiu ochranu pri zadnom náraze. Predné airbagy nemôžu poskytnúť žiadnu významnú ochranu a nie sú určené na aktiváciu pri takýchto nehodách.

**Prevrátenia:** Bezpečnostné pásy a bočné hlavové airbagy poskytujú pri prevrátení najlepšiu ochranu. Predné airbagy nemôžu poskytnúť takmer žiadnu ochranu a nie sú určené na aktiváciu pri prevrátení.

### ■ Kedy sa môžu predné airbagy aktivovať aj pri malom alebo žiadnom viditeľnom poškodení vozidla

Systém airbagov reaguje na náhle spomalenie, preto silný náraz na konštrukciu alebo zavesenie vozidla môže aktivovať jeden alebo viac airbagov. Môže to byť náraz na obrubník, okraj diery alebo iný nízky pevný objekt, ktorý spôsobí náhle spomalenie podvozku vozidla. Keďže náraz nastal pod vozidlom, poškodenie nemusí byť hneď zrejmé.

### ■ Kedy sa predné airbagy neaktivujú, aj keď sa zdá byť vonkajšie poškodenie závažné

Keďže pri náraze niektoré deformovateľné časti karosérie absorbujú energiu nárazu, rozsah viditeľného poškodenia nie vždy indikuje správnu prevádzku airbagu. V skutočnosti niektoré nehody môžu viesť k veľkému poškodeniu, airbag sa však pri nich neaktivoval, pretože nebol potrebný alebo by neposkytoval ochranu, aj keby sa aktivoval.

## ■ Vypnutie systému predného airbagu spolujazdca

Ak musíte na sedadlo spolujazdca vpredu nainštalovať detský záchytný systém smerujúci dozadu, je nutné manuálne deaktivovať systém predného airbagu spolujazdca pomocou zabudovaného kľúča.

### ■ Spínač ON/OFF predného airbagu spolujazdca

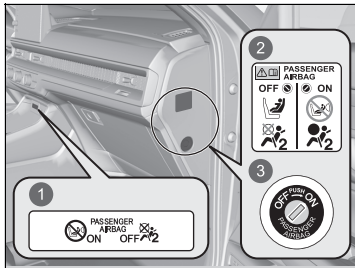

- 1 Indikátor **ON/OFF** predného airbagu spolujazdca
- 2 Výstražný štítok systému
- 3 Spínač **ON/OFF**

Keď je spínač **ON/OFF** predného airbagu spolujazdca v polohe:

**OFF:** Predný airbag spolujazdca je deaktivovaný. Predný airbag spolujazdca sa neaktivuje pri silnom čelnom náraze, pri ktorom sa aktivuje predný airbag vodiča.

Tento stav pripomína rozsvietený indikátor vypnutého predného airbagu spolujazdca.

**ON:** Predný airbag spolujazdca je aktivovaný. Indikátor zapnutého predného airbagu spolujazdca sa rozsvieti a zostane svietiť približne 60 sekúnd.

## ▶▶ Vypnutie systému predného airbagu spolujazdca

### ⚠ VÝSTRAHA

Systém predného airbagu spolujazdca je potrebné vypnúť, ak na sedadlo spolujazdca vpredu musíte umiestniť detskú autosedačku smerujúcu dozadu.

Ak by sa predný airbag spolujazdca aktivoval, mohol by zasiahnuť detskú autosedačku smerujúcu dozadu silou, ktorá by mohla spôsobiť smrť alebo veľmi vážne zranenie doččaťa.

### ⚠ VÝSTRAHA

Keď sa detská autosedačka smerujúca dozadu už nenachádza na sedadle spolujazdca vpredu, nezabudnite systém predného airbagu spolujazdca znova zapnúť.

V opačnom prípade by mohlo počas zrážky vozidla dôjsť k vážnemu zraneniu alebo smrti.

## ■ Deaktivácia systému predného airbagu spolujazdca

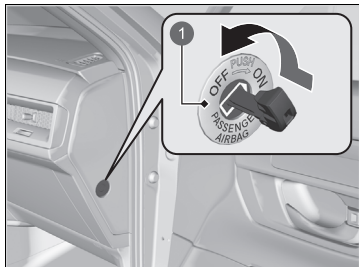

- 1 Spínač **ON/OFF** predného airbagu spolujazdca

## ■ Indikátor vypnutia predného airbagu spolujazdca

Keď je systém predného airbagu spolujazdca aktivovaný, po niekoľkých sekundách po nastavení režimu napájania do polohy ZAPNUTÉ indikátor zhasne.

Keď je systém predného airbagu spolujazdca deaktivovaný, indikátor zostane svietiť alebo na chvíľu zhasne a znova sa rozsvieti.

1. Aktivujte parkovaciu brzdú a nastavte režim napájania do polohy VOZIDLO VYPNUTÉ.
2. Otvorte dvere spolujazdca vpredu.
3. Vložte zabudovaný kľúč do spínača **ON/OFF** predného airbagu spolujazdca.  
► Spínač sa nachádza na postrannom paneli prístrojového panela na strane spolujazdca vpredu.
4. Otočte zabudovaný kľúč do polohy **OFF** a vyberte ho zo spínača.

## ►► Deaktivácia systému predného airbagu spolujazdca

### POZNÁMKA

- Spínač zapnutia/vypnutia **ON/OFF** predného airbagu spolujazdca otočte pomocou zabudovaného kľúča vášho vozidla. Ak použijete iný kľúč, spínač sa môže poškodiť alebo systém predného airbagu spolujazdca nemusí fungovať správne.
- Keď sa v spínači **ON/OFF** predného airbagu spolujazdca nachádza zabudovaný kľúč, nezatvárajte dvere ani naň nepôsobte nadmernou silou. Spínač alebo kľúč by sa mohli poškodiť.

Dôrazne odporúčame, aby ste neinštalovali detský záchytný systém smerujúci dozadu na sedadlo spolujazdca vpredu.

### ► Ochrana dojíčat Str. 88

Je vašou zodpovednosťou zmeniť nastavenie systému predného airbagu spolujazdca do polohy **OFF**, keď na sedadlo spolujazdca vpredu umiestnite detský záchytný systém smerujúci dozadu.

Keď detský záchytný systém smerujúci dozadu už nie je umiestnený na sedadle spolujazdca vpredu, znova zapnite systém.

### ■ Štítok s informáciami o vypnutí predného airbagu spolujazdca

Štítok sa nachádza na postrannom paneli prístrojového panela na strane spolujazdca vpredu.



- 1 Dojča v detskej autosedačke smerujúcej dozadu: Ak je to nevyhnuté, môže cestovať vpredu
- 2 Nie je možné sedieť vpredu
- 3 Predný airbag spolujazdca je: Aktívny
- 4 Neaktívny

## Kolenné airbagy

Kolenné airbagy so systémom SRS sa nafúknu pri miernej až závažnej prednej zrážke a pomôžu udržať vodiča alebo spolujazdca vpredu v správnej polohe a dosiahnuť maximálny osov, ktorý poskytujú ostatné bezpečnostné funkcie vozidla.

**SRS** (Supplemental Restraint System – doplnkový záchytný systém) vyjadruje skutočnosť, že airbag je navrhnutý tak, aby dopĺňal funkciu bezpečnostných pásov, nie aby ju nahrádzal. Bezpečnostné pásy predstavujú primárny záchytný systém cestujúcich vo vozidle.

### Umiestnenia airbagov

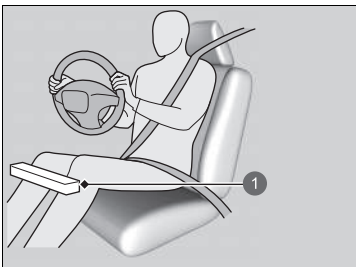

1 Poloha kolenného airbagu vodiča

Kolenný airbag vodiča a spolujazdca vpredu sú umiestnené pod stĺpikom riadenia a odkladacou schránkou v palubnej doske.

Oba airbagy sú označené nápisom **SRS AIRBAG**.

### ⚠ Kolenné airbagy

Nepripájajte príslušenstvo na kolenný airbag ani do jeho blízkosti, keďže to môže obmedzovať správnu prevádzku airbagu alebo dokonca niekoho zraniť pri jeho aktivácii.

Vodič a spolujazdec vpredu nesmie pod sedadlo ani pod nohy ukladať žiadne predmety. Tieto predmety môžu prekážať aktivácii airbagu v prípade miernej až závažnej prednej zrážky a viesť k nedostatočnej ochrane.



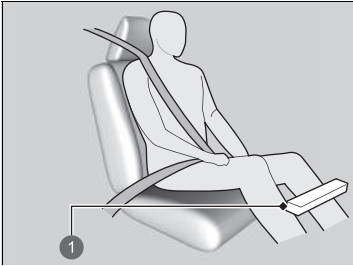

- 1 Poloha kolenného airbagu spolujazdca

## ■ Použitie

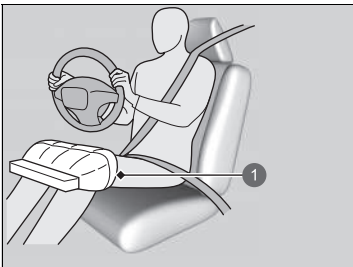

- 1 Aktivovaný kolenný airbag vodiča

Kolenný airbag vodiča a spolujazdca vpredu sa aktivujú súčasne s airbagom vodiča, respektíve spolujazdca vpredu.

Samotný kolenný airbag sa môže nafúknuť aj vtedy, keď zrážka nie je dostatočne závažná na aktiváciu predného airbagu.

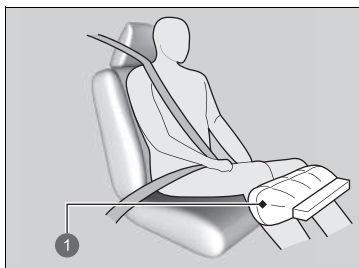

1 Aktivovaný kolenný airbag spolujazdca

### ■ Kedy sa môžu kolenné airbagy aktivovať aj pri malom alebo žiadnom viditeľnom poškodení vozidla

System airbagov reaguje na náhle spomalenie, preto silný náraz na konštrukciu alebo zavesenie vozidla môže aktivovať jeden alebo viac airbagov.

Môže to byť náraz na obrubník, okraj diery alebo iný nízke pevné objekty, ktoré spôsobia náhle spomalenie podvozku vozidla. Keďže náraz nastal pod vozidlom, poškodenie nemusí byť hneď zrejmé.

### ■ Kedy sa kolenné airbagy neaktivujú, aj keď sa zdá byť vonkajšie poškodenie závažné

Keďže pri náraze niektoré deformovateľné časti karosérie absorbujú energiu nárazu, rozsah viditeľného poškodenia nie vždy indikuje správnu prevádzku airbagu. V skutočnosti niektoré nehody môžu viesť k veľkému poškodeniu, airbag sa však pri nich neaktivoval, pretože nebol potrebný alebo by neposkytoval ochranu, aj keby sa aktivoval.

## Stredový airbag

Stredový airbag pomáhajú chrániť hlavu vodiča a spolujazdca vpredu počas mierneho až vážneho bočného nárazu.

### Umiestnenie airbagu

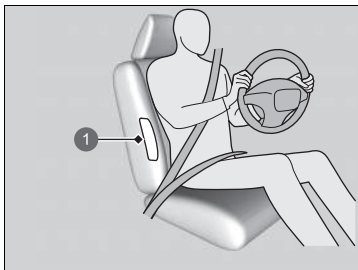

1 Poloha stredového airbagu

Stredový airbag sa nachádza v strede operadla vodiča.

Je označený symbolom **CENTER AIRBAG**.

### Použitie

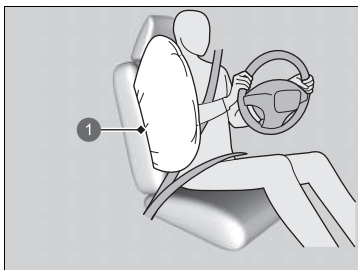

1 Stredový airbag

Keď snímače zaznamenajú mierny až závažný bočný náraz, riadiaca jednotka aktivuje stredový airbag.

### Stredový airbag

Uistite sa, že vy aj váš spolujazdec vpredu sedíte vždy vzpriamene. Nakláňanie v smere stredového airbagu môže zabrániť správnej aktivácii airbagu a zvyšuje nebezpečenstvo vážneho úrazu.

Na stredový airbag ani do jeho blízkosti nepripájajte žiadne doplnky. Môžu obmedzovať správnu prevádzku airbagu alebo niekoho zraniť pri jeho aktivácii.

Počas jazdy neotvárajte kryt priestoru konzoly.

Ak chcete na operadlách predných sedadiel použiť poťah alebo ho chcete vymeniť, vždy sa najskôr poraďte s predajcom.

Nesprávna výmena alebo použitie poťahov na operadlách vodiča môže zabrániť správnej aktivácii stredového airbagu počas bočného nárazu.

**■ Kedy sa stredový airbag aktivuje aj pri malom alebo žiadnom viditeľnom poškodení vozidla**

System airbagov reaguje na náhle zrýchlenie, preto silný náraz do bočnej konštrukcie vozidla môže aktivovať stredový airbag. V takých prípadoch môže byť poškodenie malé alebo žiadne, ale snímače nárazov zistili dostatočne vážny náraz na aktiváciu airbagu.

**■ Kedy sa stredový airbag neaktivuje, aj keď sa zdá byť viditeľné poškodenie závažné**

Je možné, že sa stredový airbag neaktivuje počas nárazu, ktorý môže spôsobiť na pohľad vážne poškodenie. To sa môže stať vtedy, keď bod nárazu bol bližšie k prednej alebo zadnej časti vozidla alebo keď deformovateľné časti vozidla absorbovali väčšinu energie nárazu. V oboch prípadoch by nebol stredový airbag potrebný a neposkytol by ochranu v prípade aktivácie.

## Bočné airbagy

Bočné airbagy pomáhajú chrániť telo a panvu vodiča, spolujazdca vpredu alebo cestujúcich na vonkajších zadných sedadlách počas mierne silného až silného bočného nárazu.

### ■ Umiestnenia airbagov

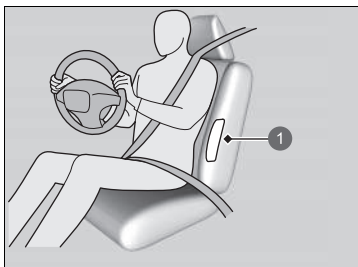

1 Umiestnenie bočného airbagu



1 Umiestnenie bočného airbagu

Bočné airbagy sú uložené vo vonkajšom okraji operadiel vodiča, spolujazdca a spolujazdca vzadu na kraji.

Každý z nich je označený ako **SIDE AIRBAG** (bočný airbag).

### ►► Bočné airbagy

Neukladajte rôzne doplnky do blízkosti bočných airbagov alebo na ne. Môžu obmedzovať správnu prevádzku airbagov alebo niekoho zraniť pri ich aktivácii.

## Použitie

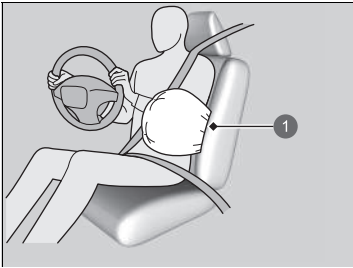

1 Aktivovaný bočný airbag

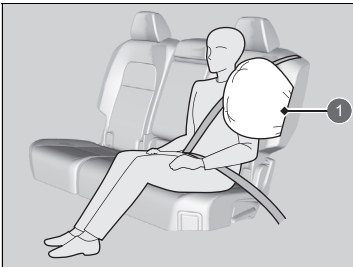

1 Aktivovaný bočný airbag

## Kedy sa bočný airbag aktivuje aj pri malom alebo žiadnom viditeľnom poškodení vozidla

Systém airbagov reaguje na náhle zrýchlenie, preto silný náraz do bočnej konštrukcie vozidla môže aktivovať bočný airbag. V takých prípadoch môže byť poškodenie malé alebo žiadne, ale snímače nárazov zistili dostatočne vážny náraz na aktiváciu airbagu.

## Bočné airbagy

Ak chcete na operadlách sedadiel použiť potahy alebo ich chcete vymeniť, vždy sa najskôr poraďte s predajcom. Nesprávna výmena alebo použitie potáhov na operadlách sedadiel môže zabrániť správnej aktivácii bočných airbagov počas bočného nárazu.

Dbajte na to, aby sa spolujazdec vpredu neopieral o dvere s hlavou v priestore rozvinutia bočného airbagu. Pri aktivácii môže bočný airbag silne zasiahnuť spolujazdca a spôsobiť vážne zranenie.

Aktivácia bočného airbagu je riadená snímačom tlaku vnútri oboch predných dverí. Poškodenie alebo zmeny vnútrajška, prípadne vonkajška dverí môžu negatívne ovplyvniť aktiváciu bočného airbagu. Pred výmenou alebo opravou predných dverí sa obráťte na autorizovaného predajcu.

■ **Kedy sa bočný airbag neaktivuje, aj keď sa zdá byť viditeľné poškodenie závažné**

Je možné, že sa bočný airbag neaktivuje počas nárazu, ktorý môže spôsobiť na pohľad vážne poškodenie. To sa môže stať vtedy, keď je bod nárazu smerom k prednej alebo zadnej časti vozidla alebo keď deformovateľné časti vozidla absorbovali väčšinu energie nárazu. V oboch prípadoch by nebol bočný airbag potrebný a neposkytol by ochranu v prípade aktivácie.



## Bočné hlavové airbagy

Bočné hlavové airbagy pomáhajú chrániť hlavu vodiča a spolujazdcov na sedadlách pri oknách počas mierneho až vážneho bočného nárazu.

### Umiestnenia airbagov

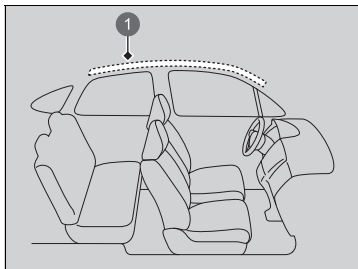

1 Poloha bočného hlavového airbagu

Bočné hlavové airbagy sa nachádzajú v streche nad bočnými oknami na oboch stranách vozidla.

### Bočné hlavové airbagy

Bočné hlavové airbagy sú najúčinnnejšie vtedy, keď je pasažier správne pripútaný bezpečnostným páskom a sedí vzpriamene dobre opretý v sedadle.

Na bočné okná alebo strešné stĺpiky neinštalujte žiadne predmety, pretože by mohli brániť správne fungovaniu bočných hlavových airbagov.

Na háčik na šaty nevesajte vešiak ani iné tvrdé predmety. V prípade aktivácie bočného hlavového airbagu by mohli spôsobiť zranenie.

## ■ Použitie

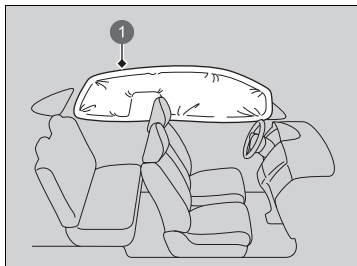

Bočný hlavový airbag je navrhnutý tak, aby sa aktivoval pri miernych až závažných bočných nárazoch.

① Aktivovaný bočný hlavový airbag

### ■ Kedy sa bočné hlavové airbagy aktivujú pri čelnej zrážke

Jeden alebo oba bočné hlavové airbagy sa môžu aktivovať aj pri miernej až závažnej čelnej zrážke.

## Indikátory systému airbagov

Ak sa v systéme airbagov vyskytne problém, indikátor SRS sa rozsvieti a v rozhraní s informáciami pre vodiča sa zobrazí hlásenie.

### Indikátor doplnkového záchytného systému (SRS)



#### Keď je režim napájania nastavený na možnosť ZAPNUTÉ

Indikátor sa na niekoľko sekúnd rozsvieti a potom zhasne. To znamená, že systém funguje správne.

Ak sa indikátor rozsvieti inokedy alebo sa vôbec nerozsvieti, dajte systém skontrolovať čo najskôr predajcovi. Ak tak neurobíte, airbagy alebo napínače bezpečnostných pásov nemusia fungovať správne, keď to bude potrebné.

### Indikátor doplnkového záchytného systému (SRS)

#### ⚠ VÝSTRAHA

Ignorovanie indikátora SRS môže viesť k vážnemu zraneniu alebo smrti, ak nebudú systémy airbagov alebo napínačov fungovať správne.

Ak vás indikátor SRS upozorní na možný problém, čo najskôr nechajte skontrolovať vozidlo predajcovi.

#### ⚠ VÝSTRAHA

Ak sa rozsvieti indikátor systému SRS, okamžite odstráňte detskú autosedačku smerujúcu dozadu zo sedadla spolujazdca vpredu. Neignorujte indikátor systému SRS, aj keď ste deaktivovali predný airbag spolujazdca.

Mohlo dôjsť k poruche systému SRS, v dôsledku ktorej sa môže aktivovať predný airbag spolujazdca a spôsobiť vážne zranenie alebo smrť.

## ■ Indikátor vypnutia predného airbagu spolujazdca



### ■ Kedy sa rozsvieti indikátor vypnutia airbagu spolujazdca

Indikátor zostane svietiť, kým je systém predného airbagu spolujazdca deaktivovaný.

Keď sa na sedadle spolujazdca vpredu nepoužíva detská autosedačka smerujúca dozadu, manuálne znova zapnite systém. Indikátor by mal zhasnúť.

## Starostlivosť o airbagy

Údržbu ani výmenu komponentov systému airbagov nemusíte a ani by ste nemali vykonávať sami. V nasledujúcich situáciách by ste však mali nechať vozidlo skontrolovať predajcovi:

### ■ Keď sa airbagy rozvinuli

Ak sa airbag aktivoval, musí sa vymeniť riadiaca jednotka a iné súvisiace časti. Podobne sa musí vymeniť po aktivácii aj automatický napínač bezpečnostných pásov.

### ■ Keď bolo vozidlo účastníkom miernej až závažnej zrážky

Aj keď sa airbagy neaktivovali, nechajte predajcu skontrolovať nasledovné položky: napínače bezpečnostných pásov predných sedadiel a zadných krajných sedadiel a každý pás, ktorý sa počas zrážky používal.

#### ▶▶ Starostlivosť o airbagy

Je zakázané odstrániť z vozidla komponenty systému airbagov.

V prípade poruchy alebo vypnutia systému alebo po aktivácii airbagov/napínačov bezpečnostných pásov sa obráťte na kvalifikovaných špecialistov.

Neodporúčame používať použité komponenty systému airbagov, vrátane airbagov, napínačov, snímačov alebo riadiacej jednotky.

## Informácie brzdovom systéme po zrážke

Keď sa systém airbagov aktivuje po rozpoznaní zrážky, súčasne aktivuje brzdy a obmedzí pohon, aby sa znížilo poškodenie spôsobené sekundárnou zrážkou.

### Podmienky aktivácie

Brzdový systém po zrážke sa aktivuje, keď sa systém airbagov alebo automatické napínače bezpečnostných pásov aktivujú v dôsledku čelnej zrážky alebo bočného nárazu. Ak sú však súčasťou systému poškodené, neaktivuje sa.

### Podmienky zrušenia

Po aktivácii brzdového systému po zrážke sa systém vypne v prípade splnenia niektorej z nasledujúcich podmienok.

- Vozidlo stojí.
- Stlačíte plynový pedál po jeho uvoľnení.

### Brzdový systém po zrážke

Tento systém nemusí dokázať znížiť škody spôsobené sekundárnymi zrážkami vo všetkých situáciách. Jeho účinnosť závisí od okolností kolízie.

Keď dôjde ku kolízii, overte svoje okolie a opatrne ovládajte vozidlo podľa potreby, aby ste zaparkovali na bezpečnom mieste.

## Ochrana detí vo vozidle

Každoročne sa pri autonehodách zraní alebo zahynie veľký počet detí, pretože sú zle pripútané alebo nie sú pripútané vôbec. Autonehody sú v skutočnosti hlavnou príčinou úmrtia detí do 12 rokov.

V záujme znížovania počtu úmrtí a zranení musia byť dojatá a deti počas jazdy správne pripútané.

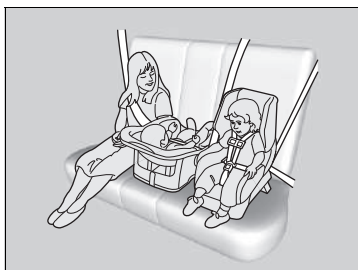

Deti by mali sedieť správne pripútané na zadnom sedadle. Dôvody sú nasledovné:

- Aktivovaný predný airbag môže zraniť alebo zabiť dieťa sediace na prednom sedadle.
- U dieťaťa na prednom sedadle je väčšia pravdepodobnosť, že bude rušiť pozornosť vodiča a tým obmedzovať jeho schopnosť bezpečne riadiť vozidlo.
- Štatistiky dokazujú, že pre deti každej výšky a veku je bezpečnejšie, keď sedia správne pripútané na zadnom sedadle.

### ☒ Ochrana detí vo vozidle

Sľnečná clona spolujazdca vpredu

## ⚠ VÝSTRAHA



**NIKDY nepoužívajte detský záchytný systém smerujúci dozadu na sedadle chránenom AKTÍVNYM AIRBAGOM pred záchytným systémom, pretože by mohlo dôjsť k USMRTENIU alebo VÁŽNEMU ZRANENIU DIEŤAŤA.**

## ⚠ VÝSTRAHA

Nepripútané alebo nesprávne pripútané deti sa môžu pri nehode vážne zraniť alebo zahynúť.

Každé dieťa, ktoré je príliš malé na pripútanie bezpečnostným pásom, musí byť správne pripútané v schválenom detskom záchytnom systéme. Väčšie dieťa musí byť riadne pripútané bezpečnostným pásom, v prípade potreby s použitím sedáka.

- Dieťa nikdy nadržte na kolenách, pretože v prípade zrážky je nemožné chrániť ho pred zranením.
- Nikdy nepripútajte pásom seba a dieťa. Počas nehody by sa pás zatlačil hlbšie do tela dieťaťa a spôsobil vážne alebo smrteľné zranenia.
- Dve deti nikdy nesmú byť pripútané tým istým pásom. Obe deti by si pri nehode spôsobili veľmi vážne zranenia.
- Všetky deti, ktoré sú príliš malé na pripútanie bezpečnostným pásom, musia byť správne pripútané v schválenom detskom záchytnom systéme, ktorý je bezpečne upevnený vo vozidle pomocou bezpečnostného pásu alebo systému ukotvenia detského záchytného systému.

#### ► Ochrana detí vo vozidle

V mnohých krajinách zákony prikazujú správne pripútať na zadnom sedadle všetky deti do veku 12 rokov, s výškou menšou ako 150 cm.

V mnohých krajinách je potrebné používať oficiálne schválený a vhodný detský záchytný systém na prepravu detí na ktoromkoľvek sedadle. Overte si požiadavky miestnych zákonov.

Odporúčame použitie detského záchytného systému spĺňajúceho nariadenie OSN č. 44 alebo č. 129, prípadne predpisy príslušných krajín.

► **Výber detského záchytného systému** Str. 91



- Nedovoľte deťom manipulovať s dvermi, oknami alebo nastaveniami sedadiel.
- Nenechávajte deti vo vozidle bez dozoru, najmä v horúcom počasí, keď sa teplota vo vnútri môže zvýšiť natoľko, že by ich mohla zabiť. Mohli by aktivovať aj ovládacie prvky vozidla a to by sa mohlo neočakávane pohnúť.

#### ► Ochrana detí vo vozidle

**VÝSTRAHA:** Použite tlačidlo uzamknutia elektricky ovládaných okien, ktoré dieťaťu zabráni otvoriť okná. Táto funkcia zabráni deťom hrať sa s oknami, čím sa predchádza nebezpečenstvu a rozptyľovaniu vodiča.

► **Otváranie/zatváranie elektricky ovládaných okien** Str. 223

**VÝSTRAHA:** Vždy, keď opúšťate vozidlo, zoberte si so sebou kľúč zapalovania bez ohľadu na to, či ho ponechávate prázdne alebo v ňom zostávajú ďalšie osoby.

Na slnečnej clone na strane spolujazdca sa nachádza výstražný štítok, ktorý upozorňuje na riziká súvisiace s predným airbagom spolujazdca a bezpečnosťou detí. Prečítajte si a dodržujte pokyny na tomto štítku.

► **Bezpečnostné štítky** Str. 114

## Bezpečnosť dojčiat a malých detí

### ■ Ochrana dojčiat

Dojča musí byť správne pripútané v detskom záchytnom systéme smerujúcom dozadu, a to dovtedy, kým nedosiahne hmotnostný alebo výškový limit výrobcu detského záchytného systému.

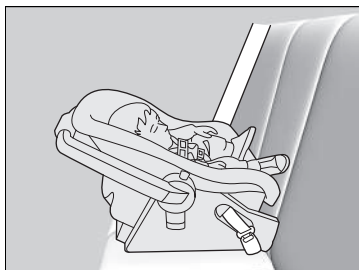

#### ■ Umiestnenie detskej autosedačky smerujúcej dozadu

Detský záchytný systém musí byť umiestnený a zaistený na zadnom sedadle.

- Odporúčame, aby ste namontovali detský záchytný systém priamo za sedadlo spolujazdca vpredu, posunuli sedadlo podľa potreby dopredu a nechali ho neobsadené.
- Detský záchytný systém a sedadlo pred ním sa nesmú vôbec dotýkať. Prípadne si môžete zaobstarat' menšiu detskú autosedačku smerujúcu dozadu.

### ► Ochrana dojčiat

## ⚠ VÝSTRAHA

Umiestnenie detskej autosedačky smerujúcej dozadu na predné sedadlo môže spôsobiť vážne zranenie alebo smrť, ak sa aktivuje predný airbag spolujazdca.

Detskú autosedačku smerujúcu dozadu vždy používajte na zadnom sedadle, nie na prednom.

Detská autosedačka smerujúca dozadu môže pri správnej inštalácii brániť vodičovi alebo spolujazdcovi vpredu posunúť ich sedadlá úplne dozadu alebo zaistiť operadlo v požadovanej polohe.

#### ☒ Ochrana dojíčiat

Mnohí odborníci odporúčajú používať detský záchytný systém smerujúci dozadu do druhého roku veku dieťaťa, ak výška a váha dieťaťa umožňuje používať takýto záchytný systém.

Detské autosedačky smerujúce dozadu nesmú byť nikdy nainštalované s orientáciou v smere jazdy.

Pred inštaláciou si vždy prečítajte pokyny výrobcu detského záchytného systému.

Ak sa aktivuje predný airbag spolujazdca, môže veľkou silou zasiahnuť detskú autosedačku smerujúcu dozadu, čím môže spôsobiť uvoľnenie autosedačky a následné vážne zranenie dieťaťa.

Ak je úplne nevyhnutné nainštalovať detskú autosedačku smerujúcu dozadu na sedadlo spolujazdca vpredu, manuálne vypnite systém predného airbagu spolujazdca.

☒ **Vypnutie systému predného airbagu spolujazdca** Str. 67

## ■ Ochrana menších detí

Ak dieťa prekročilo hmotnostný a výškový limit detskej autosedačky smerujúcej dozadu, dieťa je potrebné správne pripútať v pevne pripevnenej detskej autosedačke smerujúcej dopredu, kým nepresiahne hmotnostný a výškový limit detskej autosedačky smerujúcej dopredu.

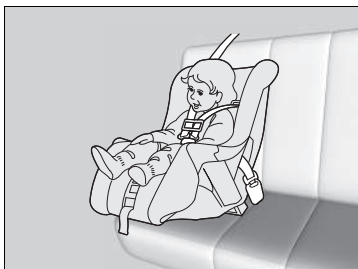

### ■ Umiestnenie detského záchytného systému smerujúceho dopredu

Dôrazne odporúčame umiestniť detský záchytný systém smerujúci dopredu na zadné sedadlo.

Umiestnenie detského záchytného systému smerujúceho dopredu na predné sedadlo môže byť nebezpečné. Zadné sedadlo je najbezpečnejšie miesto pre dieťa.

## ► Ochrana menších detí

### ▲ VÝSTRAHA

Umiestnenie detského záchytného systému smerujúceho dopredu na predné sedadlo môže spôsobiť vážne zranenie alebo smrť, ak sa aktivuje predný airbag.

Ak musíte umiestniť detský záchytný systém smerujúci dopredu na predné sedadlo, posuňte sedadlo čo najďalej dozadu a správne pripútať dieťa.

Prečítajte si informácie o zákonoch a nariadeniach ohľadom použitia detských záchytných systémov tam, kde jazdíte, a dodržiavajte pokyny ich výrobcu.

## ■ Výber detského záchytného systému

Niektoré detské záchytné systémy sú kompatibilné s dolným ukotvením. Niektoré z nich majú pevný a iné ohybný pripájací prvok. Obidva sa rovnako jednoducho používajú. Niektoré staršie detské záchytné systémy možno nainštalovať len pomocou bezpečnostného pásu. Pri inštalácii akéhokoľvek typu záchytného systému sa vždy riadte pokynmi na používanie a údržbu detského záchytného systému stanovenými výrobcom vrátane dátumov expirácie, ako aj pokynmi v tejto príručke. Správna inštalácia je nevyhnutná pre maximálnu ochranu vášho dieťaťa.

Systémy s ohybným pripojením nemusia byť vo vašej krajine k dispozícii.

Na sedadlách alebo vo vozidlách bez dolných bodov ukotvenia zvýšite bezpečnosť systému tak, že nainštalujete detský záchytný systém pomocou bezpečnostného pásu a horného kotviaceho bodu. Dôvodom je, že ak sa nepoužíva systém dolného ukotvenia, všetky detské záchytné systémy musia byť pripevnené pomocou bezpečnostného pásu. Výrobca detského záchytného systému môže po dosiahnutí istej hmotnosti dieťaťa odporúčať pripevnenie záchytného systému ISOFIX pomocou bezpečnostného pásu. Pokyny na správnu inštaláciu nájdete v užívateľskej príručke detského záchytného systému.

## ■ Dôležité faktory pri výbere detského záchytného systému

Dbajte na to, aby detský záchytný systém spĺňal nasledujúce požiadavky:

- Detský záchytný systém má správny typ a veľkosť pre dieťa.
- Detský záchytný systém má správny typ pre polohu sedenia.
- Detský záchytný systém spĺňa bezpečnostné normy. Odporúčame použitie detského záchytného systému spĺňajúceho nariadenie OSN č. 44 alebo č. 129, prípadne predpisy príslušných krajín. Všímajte si označenie schválenia systému a vyhlásenie výrobcu o zhode na obale produktu.

## ► Výber detského záchytného systému

Inštalácia detského záchytného systému kompatibilného s dolným ukotvením je jednoduchá.

Detské záchytné systémy kompatibilné s dolným ukotvením boli vyvinuté na zjednodušenie procesu inštalácie a zníženie nebezpečenstva zranení spôsobených nesprávnou inštaláciou.

## ■ Normy pre detské záchytné systémy

Ak detský záchytný systém (či už typu i-Size/ISOFIX alebo systém vybavený bezpečnostným pásom) spĺňa príslušné nariadenie OSN, je na ňom pripevnený štítok schválenia, ako je to znázornené v tabuľke vedľa. Pred zakúpením alebo použitím akéhokoľvek detského záchytného systému skontrolujte štítok schválenia a uistite sa, že je systém kompatibilný s vaším vozidlom aj dieťaťom a že spĺňa príslušné nariadenie OSN.

## ► Výber detského záchytného systému

Príklad štítku schválenia nariadenia OSN č. 44

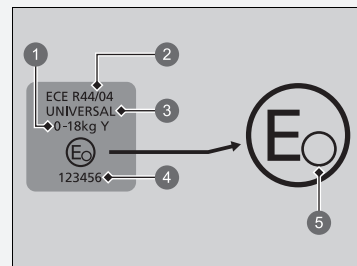

- ❶ Hmotnostná kategória
- ❷ Číslo predpisu
- ❸ Kategória
- ❹ Číslo schválenia
- ❺ Kód krajiny

### » Výber detského záchytného systému

Príklad štítku schválenia nariadenia OSN č. 129

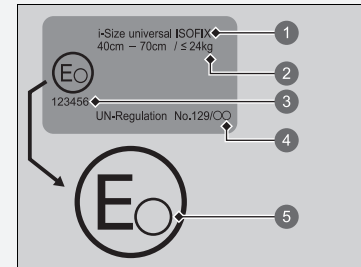

- ❶ Kategória
- ❷ Indikácia veľkosti a hmotnosti
- ❸ Číslo schválenia
- ❹ Číslo predpisu
- ❺ Kód krajiny

## ■ Inštalčné body detského záchytného systému

Typ vozidla s ľavostranným riadením

Indikátor zapnutia airbagu spolujazdca

Indikátor vypnutia airbagu spolujazdca

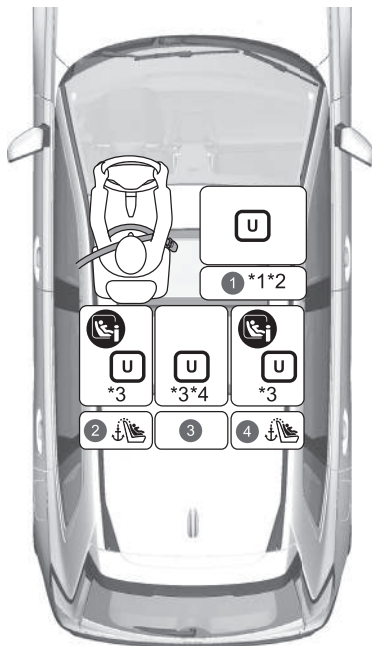
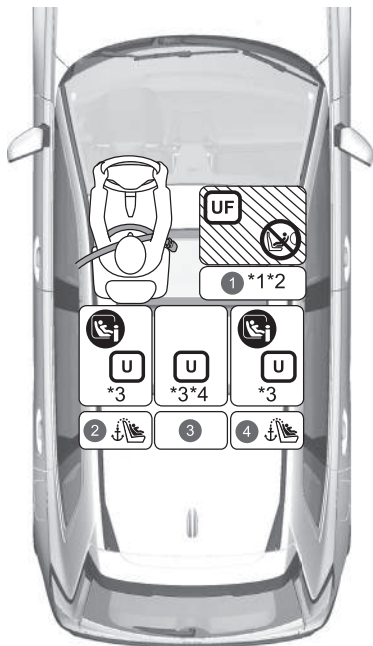

	Vhodné pre univerzálne záchytné systémy nainštalované pomocou bezpečnostných pásov vozidla.
	Vhodné pre univerzálne záchytné systémy smerujúce dopredu nainštalované pomocou bezpečnostných pásov vozidla.
	Vhodné pre detské záchytné systémy i-Size a ISOFIX.
	Vhodné len pre záchytné systémy smerujúce dopredu.
	Nikdy nepoužívajte záchytný systém smerujúci dozadu.
	Miesto na sedenie vybavené hornými kotvacími bodmi prípevňovacieho popruhu.



- \*1: Upravte posúvač sedadla do najzadnejšej polohy.
- \*2: Ak inštalujete univerzálny typ s bezpečnostným pásom, nastavte operadlo sedadla do polohy zaistenia úplne vpredu.
- \*3: Upravte posúvač sedadla v 2. rade do najzadnejšej polohy.
- \*4: Ak pripevníte detský záchytný systém k strednému zadnému sedadlu, možno nebude možné použiť ľavý bezpečnostný pás.
  - Ak detský záchytný systém zasahuje do opierky hlavy a nie je ho možné bezpečne nainštalovať, zdvihnite opierku hlavy. Ak je opierka hlavy odnímateľná, zložte ju. Ak sa dá zabrániť prekážaniu zdvihnutím opierky hlavy, nie je potrebné ju skladať. Pamätajte, že demontovaná opierka hlavy by sa mala uložiť do batožinového priestoru tak, aby počas náhleho brzdenia alebo zrážky nelietala. Ak odstránite detský záchytný systém, taktiež pripevnite opierku hlavy na pôvodné sedadlo a uistite sa, či je zaistená. Ak však používate len podušku na zvýšenie sedu, opierku hlavy neodstraňujte.
  - Ak nedokážete detský záchytný systém smerujúci dopredu pripevniť stabilne, nastavte uhol operadla tak, aby bol vodorovný s operadlom, pričom sa stále musí nachádzať pred bodom ramenného ukotvenia bezpečnostného pásu.
  - Detské záchytné systémy s podpornou nožičkou je možné nainštalovať na sedadlá, na ktoré nie je možné nainštalovať systém i-Size.

Typ vozidla s pravostranným riadením

Indikátor zapnutia airbagu spolujazdca

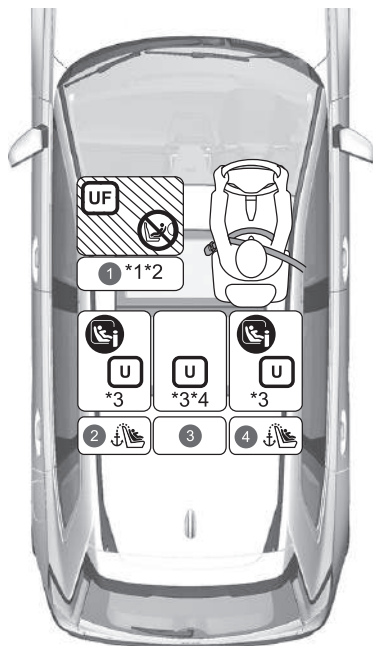

Indikátor vypnutia airbagu spolujazdca

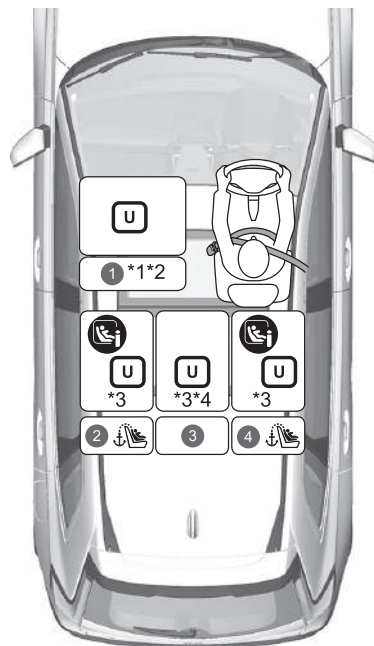

	Vhodné pre univerzálne záchytné systémy nainštalované pomocou bezpečnostných pásov vozidla.
	Vhodné pre univerzálne záchytné systémy smerujúce dopredu nainštalované pomocou bezpečnostných pásov vozidla.
	Vhodné pre detské záchytné systémy i-Size a ISOFIX.
	Vhodné len pre záchytné systémy smerujúce dopredu.
	Nikdy nepoužívajte záchytný systém smerujúci dozadu.
	Miesto na sedenie vybavené hornými kotviacimi bodmi pripevňovacieho popruhu.

- \*1: Upravte posúvač sedadla do najzadnejšej polohy.
- \*2: Ak inštalujete univerzálny typ s bezpečnostným pásom, nastavte operadlo sedadla do polohy zaistenia úplne vpredu.
- \*3: Upravte posúvač sedadla v 2. rade do najzadnejšej polohy.
- \*4: Ak pripevníte detský záchytný systém k strednému zadnému sedadlu, možno nebude možné použiť ľavý bezpečnostný pás.
  - Ak detský záchytný systém zasahuje do opierky hlavy a nie je ho možné bezpečne nainštalovať, zdvihnite opierku hlavy. Ak je opierka hlavy odnímateľná, zložte ju. Ak sa dá zabrániť prekážaniu zdvihnutím opierky hlavy, nie je potrebné ju skladať. Pamätajte, že demontovaná opierka hlavy by sa mala uložiť do batožinového priestoru tak, aby počas náhleho brzdenia alebo zrážky nelietala. Ak odstránite detský záchytný systém, taktiež pripevnite opierku hlavy na pôvodné sedadlo a uistite sa, či je zaistená. Ak však používate len podušku na zvýšenie sedu, opierku hlavy neodstraňujte.
  - Ak nedokážete detský záchytný systém smerujúci dopredu pripevniť stabilne, nastavte uhol operadla tak, aby bol vodorovný s operadlom, pričom sa stále musí nachádzať pred bodom ramenného ukotvenia bezpečnostného pásu.
  - Detské záchytné systémy s podpornou nožičkou je možné nainštalovať na sedadlá, na ktoré nie je možné nainštalovať systém i-Size.

Všetky modely

**Podrobné informácie o inštalácii detského záchytného systému (CRS)**

	Miesto na sedenie a číslo miesta na sedenie							
	Veľkostné skupiny Hmotnosť Výška		1		2	3	4	
			Spolujazdec vpredu*1		2. rad*3			
			Poloha spínača ON/ OFF predného airbagu spolujazdca		Vľavo	Stred*4	Vpravo	
ON*5	OFF (Vyp.)							
Miesto na sedenie vhodné pre univerzálne sedačky využívajúce bezpečnostný pás (áno/nie)	Skupina 0	Do 10 kg	Nie	Áno*2	Áno	Áno	Áno	
	Skupina 0+	Do 13kg						
	Skupina I	9 – 18 kg	Áno*2		Áno	Áno	Áno	
	Skupina II	15 – 25 kg						
	Skupina III	22 – 36 kg						
Miesto na sedenie vhodné pre sedačky i-Size (áno/nie)	≤ 150 cm		Nie	Nie	Áno	Nie	Áno	
Miesto na sedenie vhodné pre odporúčané originálne detské záchytné systémy*6	Pozrite si zoznam originálnych detských záchytných systémov (CRS)		Áno	Áno	Áno	Áno	Áno	
Miesto na sedenie vhodné pre bočné upevnenie (L1/L2)	—		Nie	Nie	Nie	Nie	Nie	
Najväčšie vhodné upevnenie smerujúce dozadu (R1/R2X/R2/R3)	Skupina 0	Do 10 kg	Nie	Nie	R3	Nie	R3	
	Skupina 0+	Do 13kg						
	Skupina I	9 – 18 kg						
Najväčšie vhodné upevnenie smerujúce dopredu (F2X/F2/F3)	Skupina I	9 – 18 kg	Nie	Nie	F3	Nie	F3	
Najväčšie vhodné upevnenie sedáka (B2/B3)	≤ 150 cm		B3	B3	B3	B3	B3	

► Inštalčné body detského záchytného systému

Pri kúpe detského záchytného systému skontrolujte veľkostnú triedu ISOFIX alebo upevnenie, aby ste sa uistili, že sedadlo je kompatibilné s vaším vozidlom.

Upevnenie (CRF)	Opis
ISO/L1	Detská sedačka (vajíčko) orientovaná bokom smerom doľava
ISO/L2	Detská sedačka (prenosná vanička kočíka) orientovaná bokom smerom doprava
ISO/R1	Detská sedačka smerujúca dozadu
ISO/R2X	Zmenšené detské záchytné systémy smerujúce dozadu
ISO/R2	Zmenšené detské záchytné systémy smerujúce dozadu
ISO/R3	Detské záchytné systémy plnej veľkosti smerujúce dozadu
ISO/F2X	Zmenšené detské záchytné systémy smerujúce dopredu
ISO/F2	Zmenšené detské záchytné systémy smerujúce dopredu
ISO/F3	Detské záchytné systémy plnej veľkosti smerujúce dopredu
ISO/B2	Sedák so zmenšenou šírkou smerujúci dopredu
ISO/B3	Sedák plnej šírky smerujúci dopredu

- \*1: Upravte posúvač sedadla do najzadnejšej polohy.
- \*2: Ak inštalujete univerzálny typ s bezpečnostným pásom, nastavte operadlo sedadla do polohy zaistenia úplne vpredu.
- \*3: Upravte posúvač sedadla v 2. rade do najzadnejšej polohy.
- \*4: Ak pripevníte detský záchytný systém k strednému zadnému sedadlu, možno nebude možné použiť ľavý bezpečnostný pás.
- \*5: Keď je zapnutý predný airbag spolujazdca, je možné nainštalovať len dopredu smerujúci detský záchytný systém.
- \*6: Uvedené detské záchytné systémy (CRS) odporúča spoločnosť Honda v čase zverejnenia. Aktuálne podrobné informácie súvisiace s nami odporúčanými detskými záchytnými systémami (CRS) vám poskytne autorizovaný predajca. Vhodné môžu byť aj iné detské záchytné systémy. Zoznam odporúčaných vozidiel vám poskytnú výrobcovia detských záchytných systémov.
- Ak detský záchytný systém zasahuje do opierky hlavy a nie je ho možné bezpečne nainštalovať, zdvihnite opierku hlavy. Ak je opierka hlavy odnímateľná, zložte ju. Ak sa dá zabrániť prekážaniu zdvihnutím opierky hlavy, nie je potrebné ju skladať. Pamätajte, že demontovaná opierka hlavy by sa mala uložiť do batožinového priestoru tak, aby počas náhleho brzdenia alebo zrážky nelietala.  
Ak odstránite detský záchytný systém, taktiež pripevnite opierku hlavy na pôvodné sedadlo a uistite sa, či je zaistená.  
Ak však používate len podušku na zvýšenie sedu, opierku hlavy neodstraňujte.
- Ak nedokážete detský záchytný systém smerujúci dopredu pripevniť stabilne, nastavte uhol operadla tak, aby bol vodorovný s operadlom, pričom sa stále musí nachádzať pred bodom ramenného ukotvenia bezpečnostného pásu.
- Detské záchytné systémy s podpornou nožičkou je možné nainštalovať na sedadlá, na ktoré nie je možné nainštalovať systém i-Size.

## ■ Európsky zoznam originálnych detských záchytných systémov

### UN R129

Rozsah použitia	Detský záchytný systém	Kategória
40 cm až 83 cm Do 13 kg (Narodenie – 15 mesiacov)	Honda baby safe	Univerzálny s bezpečnostným pásom
	Honda baby safe ISOFIX	i-Size, univerzálne, ISOFIX
76 cm až 105 cm 9 kg až 22 kg (15 mesiacov – 4 roky)	Honda ISOFIX	i-Size, univerzálne, ISOFIX
100 cm až 150 cm 15 kg až 36 kg (3,5 – 12 rokov)	Honda KIDFIX *1	Sedadlo so sedákom i-Size

\*1: Keď je detský záchytný systém umiestnený na zadnom vonkajšom sede, posuňte ramenné ukotvenie do najvyššej polohy.

## Inštalácia detského záchytného systému kompatibilného s dolným ukotvením

Detský záchytný systém kompatibilný s dolným ukotvením možno nainštalovať na ktorékoľvek zadné sedadlo pri okne. Detský záchytný systém sa upevňuje k dolným bodom ukotvenia pomocou pevných alebo ohybných pripájacích prvkov (pozri obrázky).



### 1 Značky

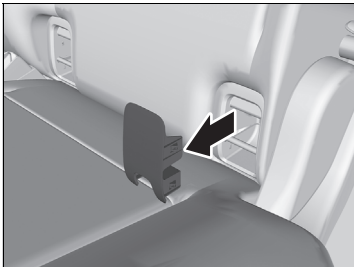

1. Nájdite body dolného ukotvenia, ktoré sa nachádzajú pod krytom.
2. Posuňte sedadlo do najzadnejšej pozície.

3. Odstráňte kryty ukotvení so značkami tak, aby sa odkryli spodné ukotvenia.

## ⓘ Inštalácia detského záchytného systému kompatibilného s dolným ukotvením

### ⚠ VÝSTRAHA

**Nikdy nepripájajte dva detské záchytné systémy do toho istého ukotvenia. V prípade zrážky nemusí jedno ukotvenie dokázať zadržať dve upevnenia detského záchytného systému a môže sa zlomiť a spôsobiť vážne poranenia alebo smrť.**

Niektoré detské záchytné systémy sa dodávajú aj s voliteľnými vodidlami, ktoré chránia povrch sedadla pred poškodením. Ak používajte tieto vodidlá, pripevnite ich k dolným bodom ukotvenia tak, ako je to znázornené na obrázku. Riadte sa pokynmi výrobcu.

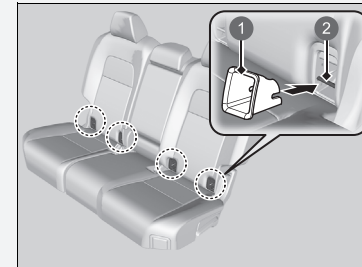

- 1 Vodidlo
- 2 Dolné ukotvenie

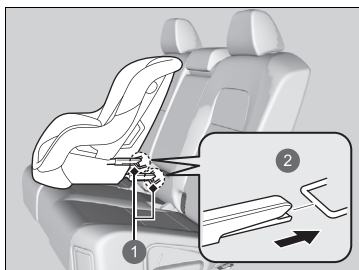

1 Dolné body ukotvenia

2 Pevný typ

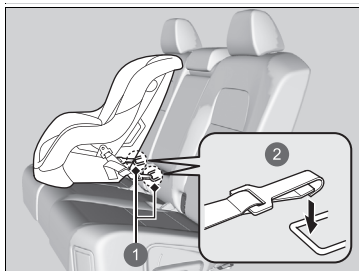

1 Dolné body ukotvenia

2 Ohybný typ

4. Položte detský záchytný systém na sedadlo a pripevnite ho k dolným bodom ukotvenia podľa pokynov dodaných s detským záchytným systémom.

► Pri inštalácii detského záchytného systému skontrolujte, či dolné body ukotvenia nie sú blokové bezpečnostným pásom ani inými predmetmi.



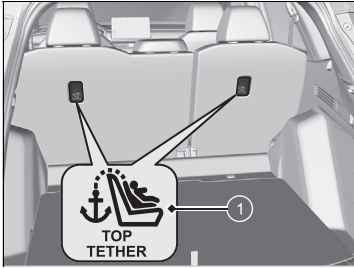

1 Symbol horného kotviaceho bodu

#### ► Inštalácia detského záchytného systému kompatibilného s dolným ukotvením

**VÝSTRAHA:** Na zaistenie nainštalovaného detského záchytného systému nikdy nepoužívajte háčik, ktorý nemá symbol horného kotviaceho bodu.

Aby ste zaistili bezpečnosť svojho dieťaťa, pri používaní detského záchytného systému nainštalovaného pomocou systému dolného ukotvenia skontrolujte, či je detský záchytný systém vo vozidle správne upevnený. Nesprávne upevnený detský záchytný systém nedokáže dieťa dostatočne ochrániť v prípade zrážky a môže spôsobiť zranenia dieťaťa alebo ďalších cestujúcich vo vozidle.

Systémy s ohybným pripojením nemusia byť vo vašej krajine k dispozícii.



- 1 Ukotvenie
- 2 Háčik pripievňovacieho popruhu



- 1 Ukotvenie
- 2 Háčik pripievňovacieho popruhu

#### Detský záchytný systém s pripievňovacím popruhom

5. Posuňte opierku hlavy do najvyššej polohy.  
► Zatiahnite kryt batožinového priestoru.  
➤ **Kryt batožinového priestoru** Str. 276
6. Pripievňovací popruh vedte cez nožičky opierky hlavy.  
Uistite sa, že pás nie je skrútený.
7. Pripievňte háčik pripievňovacieho popruhu k bodu ukotvenia.
8. Dotiahnite pripievňovací popruh podľa pokynov výrobcu detského záchytného systému.
9. Skontrolujte, či je detský záchytný systém pevne pripievnený, pokývaním dopredu, dozadu a do strán. Systém by sa mal hýbať len mierne.
10. Skontrolujte, či sú všetky nepoužité bezpečnostné pásy v dosahu detí zapnuté.

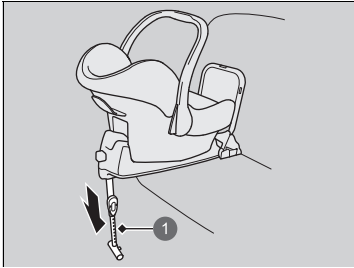

1 Podporná noha

#### Detský záchytný systém s podpornou nohou

5. Podľa pokynov výrobcu detského záchytného systému natiahnite podpornú nohu tak, aby sa dotýkala podlahy.
  - Uistite sa, že je časť podlahy, na ktorej je položená podporná noha, vyrovnaná. Ak táto časť nie je vyrovnaná, podporná noha nebude poskytovať dostatočnú podporu. V takomto prípade posuňte sedadlo dopredu alebo dozadu tak, aby podporná noha spočívala na vyrovnanej časti.
  - Uistite sa, že podporná noha nespočíva na posuvných koľajniciach alebo kryte.
  - Detský záchytný systém a sedadlo pred ním sa nesmú vôbec dotýkať.

## ■ Inštalácia detského záchytného systému pomocou lonového/ramenného bezpečnostného pásu

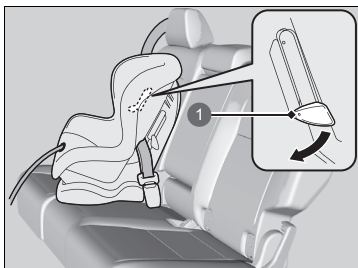
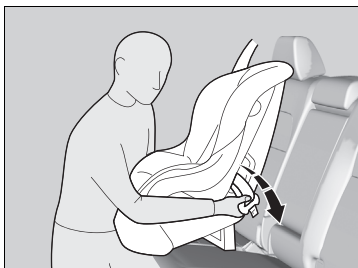

1 Príchytká

1. Posuňte sedadlo do najzadnejšej pozície.
2. Položte detský záchytný systém na sedadlo.
3. Vedte bezpečnostný pás cez detský záchytný systém podľa pokynov výrobcu detského záchytného systému a zasuňte pracku do zámku pásu.
  - Pracku vložte do zámku úplne, až kým nezacvakne na miesto.
4. Zatlačte príchytku smerom nadol. Prevlečte ramennú časť bezpečnostného pásu cez otvor na bočnej strane záchytného systému.
5. Uchopte ramennú časť bezpečnostného pásu pri zámku a potiahnite ho nahor, aby ste napli lonovú časť bezpečnostného pásu.
  - Pri tejto činnosti svojou váhou zatlačte detský záchytný systém smerom do sedadla vozidla.
6. Správne umiestnite bezpečnostný pás a potlačte príchytku smerom nahor. Skontrolujte, či pás nie je skrútený.
  - Pri zatlačení príchytky nahor potiahnite hornú časť ramennej časti bezpečnostného pásu, aby sa napol.

## ▣ Inštalácia detského záchytného systému pomocou lonového/ramenného bezpečnostného pásu

Nesprávne upevnený detský záchytný systém nedokáže dieťa dostatočne ochrániť v prípade zrážky a môže spôsobiť zranenia dieťaťa alebo ďalších cestujúcich vo vozidle.

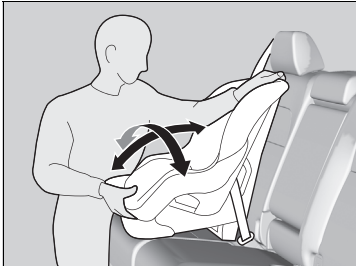

7. Skontrolujte, či je detský záchytný systém pevne pripevnený, pokývaním dopredu, dozadu a do strán. Systém by sa mal hýbať len mierne.
8. Skontrolujte, či sú všetky nepoužité bezpečnostné pásy v dosahu detí zapnuté.

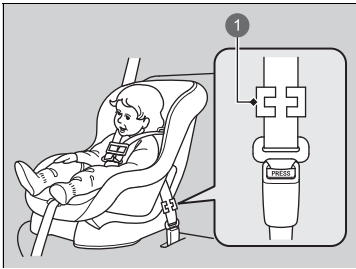

1 Zaisťovacia spona

**Okrem európskych modelov**

Ak váš detský záchytný systém neobsahuje mechanizmus na zaistenie bezpečnostného pásu, umiestnite na bezpečnostný pás zaisťovaciu sponu.

Po vykonaní postupov opísaných v krokoch 1 až 3 potiahnite ramennú časť bezpečnostného pásu nahor a skontrolujte, či pás nie je voľný v lonovej oblasti.

4. Pevne uchopíte bezpečnostný pás pri pracke. Spojte obe časti pásu spolu tak, aby neprekázali cez pracku. Odopnite bezpečnostný pás.
5. Nainštalujte zaisťovaciu sponu tak, ako je to znázornené na obrázku. Zaisťovaciu sponu umiestnite čo najbližšie k pracke.
6. Vložte pracku do zámku pásu. Prejdite na krok 7 a 8.

## Zvýšenie bezpečnosti pomocou pripevňovacieho popruhu

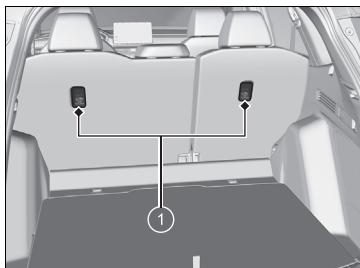

1 Kotviace body viazania



- 1 Ukotvenie
- 2 Háčik pripevňovacieho popruhu

Kotviaci bod pripevňovacieho popruhu sa nachádza za oboma zadnými sedadlami pri oknách.

Ak máte detský záchytný systém s pripevňovacím popruhom, no je ho možné nainštalovať aj s bezpečnostným pásom, pripevňovací popruh možno použiť na dodatočné zabezpečenie.

1. Posuňte opierku hlavy do najvyššej polohy.  
► Zatiahnite kryt batožinového priestoru.  
▣ **Kryt batožinového priestoru** Str. 276
2. Pripevňovací popruh vedte cez nožičky opierky hlavy.  
Uistite sa, že pás nie je skrútený.
3. Pripevnite háčik pripevňovacieho popruhu k bodu ukotvenia.
4. Dotiahnite pripevňovací popruh podľa pokynov výrobcu detského záchytného systému.

## Zvýšenie bezpečnosti pomocou pripevňovacieho popruhu

**VÝSTRAHA:** Kotviace body pre detský záchytný systém sú navrhnuté tak, aby odolali len zaťaženiu, ktorým pôsobí správne nainštalovaný detský záchytný systém. Za žiadnych okolností sa nesmú používať na zaistenie bezpečnostných pásov pre dospelých, popruhov ani iných predmetov alebo vybavenia vozidla.

Pre detský záchytný systém smerujúci dopredu vždy používajte pripevňovací popruh, či už v prípade použitia bezpečnostného pásu alebo dolných ukotvení.



- 1 Ukotvenie
- 2 Háčik pripeňovacieho popruhu

## Bezpečnosť väčších detí

### ■ Ochrana väčších detí

Nasledujúce strany uvádzajú pokyny o správnej kontrole bezpečnostného pásu, o tom, aký sedák použiť, ak je potrebný, a dôležité bezpečnostné opatrenia pre dieťa, ktoré musí sedieť vpredu.

### ■ Kontrola umiestnenia bezpečnostného pásu

Keď je dieťa príliš veľké pre detský záchytný systém, pripútajte ho pomocou lonového/ramenného pásu na zadnom sedadle. Nechajte, nech si dieťa sadne vzpriamene a úplne dozadu, potom odpovedzte na nasledujúce otázky.

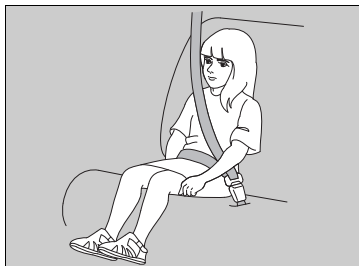

#### ■ Kontrolný zoznam

- Sú kolená dieťaťa ohnuté pohodlne cez okraj sedadla?
- Prechádza ramenný pás medzi krkom a rukou dieťaťa?
- Je lonová časť pásu čo najnižšie a dotýka sa stehien dieťaťa?
- Môže dieťa sedieť celú cestu v tejto polohe?

Ak odpoviete áno na všetky tieto otázky, dieťa môže byť správne pripútané pomocou lonového/ramenného pásu. Ak ste na niektorú otázku odpovedali nie, dieťa musí sedieť na sedáku, až kým ho nebudete môcť správne pripútať bezpečnostným pásom aj bez sedáka.

### ►► Bezpečnosť väčších detí

## ⚠ VÝSTRAHA

Ak dovolíte dieťaťu mladšiemu ako 12 rokov sedieť vpredu, pri aktivácii predného airbagu môže dôjsť k zraneniu alebo smrteľnému zraneniu.

Ak je nevyhnutné jazdiť s väčším dieťaťom na prednom sedadle, posuňte sedadlo čo najviac dozadu, správne usadte dieťa a správne ho pripútajte bezpečnostným pásom. V prípade potreby použite sedák.



## Sedáky



Ak nemôžete správne použiť lonový/ramenný bezpečnostný pás, posadte dieťa na sedák na zadné sedadlo. Z hľadiska bezpečnosti dieťaťa skontrolujte, či dieťa spĺňa odporúčania výrobcu sedáka.

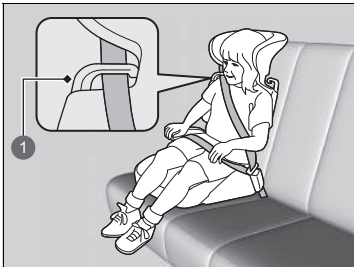

1 Vodidlo

Niektoré sedáky sa dodávajú aj s operadlom. Nainštalujte operadlo na sedák a pripevnite ho k sedadlu vozidla podľa pokynov výrobcu sedáka. Skontrolujte, či je bezpečnostný pás správne prevlečený cez vodidlo v ramennej časti operadla a či sa bezpečnostný pás nedotýka krku dieťaťa a neprechádza krížom cezeň.

## » Sedáky

Pri inštalácii sedáka si prečítajte dodávané pokyny a nainštalujte ho podľa nich.

Sedáky môžu byť vysoké alebo nízke. Vyberte si sedák, ktorý umožňuje, aby bolo dieťa správne pripútané bezpečnostným pásom.

Odporúčame použiť sedák s operadlom, keďže zjednodušuje nastavenie ramenného bezpečnostného pásu.

## ■ Ochrana väčších detí – záverečná kontrola

Vo vozidle je zadné sedadlo, kde je možné deti správne pripútať. Ak idete so skupinou detí a jedno dieťa musí sedieť vpredu:

- Uistite sa, že ste si prečítali a plne porozumeli pokynom a bezpečnostným informáciám v tejto príručke.
- Posuňte predné sedadlo spolujazdca čo najviac dozadu.
- Dohliadnite, aby si dieťa sadlo na sedadle vzpriamene a dozadu.
- Skontrolujte, či je bezpečnostný pás v správnej polohe, aby bolo dieťa správne zaistené.

### ■ Kontrola detí

Odporúčame, aby ste na deti dávali pozor. Niekedy aj staršie deti potrebujú pripomenúť, aby sa pripútať bezpečnostným pásom a správne si sadli.

## Plynný oxid uhoľnatý

Výfukové plyny z motora vozidla obsahujú oxid uhoľnatý, prudko jedovatý plyn bez farby a bez zápachu. Pokiaľ správne udržiavate svoje vozidlo, plynný oxid uhoľnatý sa nedostane do vnútra vozidla.

### ■ Nechajte si výfukový systém skontrolovať kvôli úniku vždy keď

- počujete z neho nezvyčajný zvuk,
- mohlo dôjsť k jeho poškodeniu,
- vozidlo je zdvihnuté kvôli výmene oleja.

Ak používate vozidlo s otvorenými dverami batožinového priestoru, prietok vzduchu môže vťahovať výfukové plyny dovnútra vozidla, a vytvoriť tak nebezpečné podmienky. Ak musíte používať vozidlo s otvorenými dverami batožinového priestoru, otvorte všetky okná a nastavte systém klimatizácie tak, ako je to opísané nižšie.

1. Vyberte režim čerstvého vzduchu.
2. Vyberte režim .
3. Nastavte vysokú rýchlosť ventilátora.
4. Nastavte reguláciu teploty na príjemné nastavenie.

Nastavte systém klimatizácie tak, ako keď sedíte v zaparkovanom vozidle s naštartovaným motorom.

### ⚠ Plynný oxid uhoľnatý

## ⚠ VÝSTRAHA

Oxid uhoľnatý je jedovatý. Jeho vdychovanie môže spôsobiť bezvedomie a smrť.

Nezdržiavajte sa v priestoroch s výskytom oxidu uhoľnatého.

Uzavretý priestor, napríklad garáž, sa môže rýchlo naplniť plynným oxidom uhoľnatým.

Ak sú garážové dvere zatvorené, motor neštartujte.

Aj keď sú dvere garáže otvorené, hneď po naštartovaní vyjdite s vozidlom von.

## Umiestnenie štítkov

Tieto štítky sa nachádzajú na uvedených miestach. Upozorňujú vás na možné nebezpečenstvá, ktoré môžu spôsobiť vážne zranenie alebo smrť. Pozorne si prečítajte tieto štítky.

Ak sa štítok odlepi alebo je nečitateľný, obráťte sa na predajcu kvôli výmene.

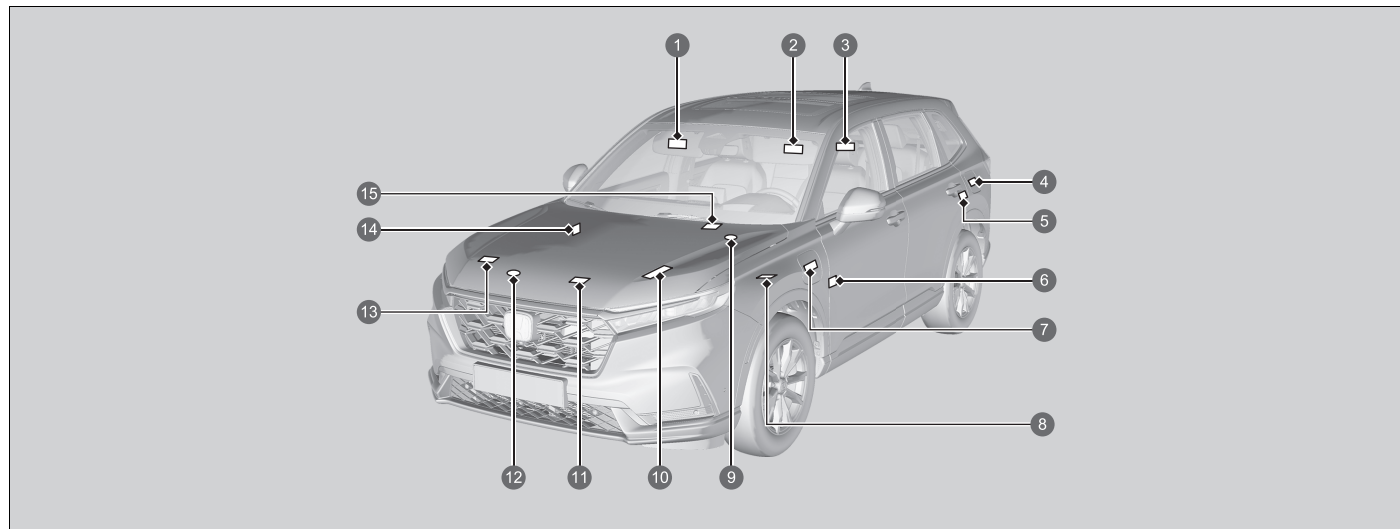

- 1 Ochrana detí vo vozidle (Typ vozidla s ľavostranným riadením) ➔ Str. 85
- 2 Ochrana detí vo vozidle (Typ vozidla s pravostranným riadením) ➔ Str. 85
- 3 Opierka hlavy na zadných sedadlách ➔ Str. 262
- 4 Palivo ➔ Str. 652
- 5 Veko aktivátora
- 6 Systém vypnutia predného airbagu spolujazdca (Typ vozidla s pravostranným riadením) ➔ Str. 69
- 7 Veko nabíjania

- 8 Systém vysokonapätovej batérie
- 9 Veko rezervnej nádrže chladiacej kvapaliny invertora
- 10 12-voltový akumulátor ➤ Str. 715
- 11 Klimatizácia ➤ Str. 718
- 12 Uzáver chladiča ➤ Str. 693
- 13 Informácie o batérii
- 14 Systém vypnutia predného airbagu spolujazdca (Typ vozidla s ľavostranným riadením)  
➤ Str. 69
- 15 Bezdrôtová nabíjačka ➤ Str. 279



# Prístrojový panel

























Táto kapitola opisuje tlačidlá, indikátory a ukazovatele, ktoré sa používajú počas riadenia vozidla.

<b>Indikátory</b> .....	118
Výstražné a informačné hlásenia rozhrania s informáciami pre vodiča.....	140
<b>Ukazovatele a displeje</b>	
Ukazovatele.....	159
Ľavá časť rozhrania s informáciami pre vodiča....	163
Pravá časť rozhrania s informáciami pre vodiča ...	166
Projekčný displej.....	184

Indikátory sa rozsvietia/blikajú v závislosti od stavu vozidla. V rozhraní s informáciami pre vodiča sa hlásenia môžu zobrazovať súčasne. Vykonajte príslušné kroky uvedené v hlásení, napríklad kontaktujte predajcu.































Ak chcete zobraziť hlásenia, nastavte položku **Výstražná správa** na možnosť ZAPNUTÉ pomocou obrazovky audiosystému/informačnej obrazovky. Jazyk správy môžete tiež zmeniť.

▣ **Prispôbitelné funkcie** Str. 362

 *1	Indikátor parkovacej brzdy a brzdového systému (červený)	→ P. 120	 *1	Indikátor systému napájania	→ P. 124	 *1	Indikátor systému asistenta stability vozidla (VSA)	→ P. 126
 *1	Indikátor parkovacej brzdy a brzdového systému (oranžový)	→ P. 122		Indikátor pripravenosti	→ P. 124		Indikátor vypnutia systému asistenta stability vozidla (VSA)	→ P. 126
 *1	Indikátor systému automatického podržania brzdy	→ P. 122	<b>EV</b> *1	Indikátor EV	→ P. 124	 *1	Indikátor nízkeho tlaku v pneumatikách/systému výstrahy poklesu tlaku v pneumatikách	→ P. 127
 *1	Indikátor automatického podržania brzdy	→ P. 122		Indikátor pripomenutia bezpečnostného pásu	→ P. 124		Indikátory smerového signálu a výstražných svetiel	→ P. 128
 *1	Indikátor poruchy	→ P. 123		Indikátor nízkej hladiny paliva (oranžový)	→ P. 125		Indikátor zapnutého svetla	→ P. 128
 *1	12-voltový akumulátor: Indikátor systému nabíjania	→ P. 123	 *1	Indikátor protiblokovacieho brzdového systému (ABS)	→ P. 125		Indikátor diaľkových svetiel	→ P. 128
	Indikátor polohy radiacej páky	→ P. 123	 *1	Indikátor doplnkového záchytného systému	→ P. 125	 *1	Indikátor adaptívnych diaľkových svetiel	→ P. 128
	Indikátor systému prevodovky	→ P. 123	 *1	Indikátory zapnutia/vypnutia predného airbagu spolujazdca	→ P. 125		Indikátor zadného hmlového svetla	→ P. 128
	Indikátor páčkového voliča spomalenia	→ P. 124	 *1	Indikátor systému elektrického posilňovača riadenia (EPS)	→ P. 126			

\*1 : Keď nastavíte režim napájania na ZAPNUTÉ, tieto indikátory sa rozsvietia, čo znamená, že sa vykonávajú systémové kontroly. Po niekoľkých sekundách alebo po naštartovaní systému napájania zhasnú. Ak sa indikátor nerozsvieti alebo nevyhne, môže to znamenať poruchu v príslušnom systéme. Ak chcete problém vyriešiť, postupujte podľa pokynov v používateľskej príručke.









 <b>ECON</b>	Indikátor režimu <b>ECON</b>	→P. 130	 <b>LIM</b>	Indikátor nastaviteľného obmedzovača rýchlosti (biela/zelená)	→P. 133	 Indikátor aktívneho asistenta zmeny jazdného pruhu (oranžová)	→P. 134
 <b>SPORT</b>	Indikátor režimu <b>SPORT</b>	→P. 130	 <b>iLIM</b>	Indikátor inteligentného obmedzovača rýchlosti (biela/zelená)	→P. 133	 Indikátor aktívneho asistenta zmeny jazdného pruhu (biela/zelená)	→P. 134
 <b>NORMAL</b>	Indikátor režimu <b>NORMAL</b>	→P. 130	 ○	Indikátor systému imobilizéra	→P. 129	 *1 Indikátor brzdového systému zmiernenia zrážky (CMBS) (oranžový)	→P. 135
 <b>SNOW</b>	Indikátor režimu <b>SNOW</b>	→P. 130	 ○	Indikátor alarm systému	→P. 129	 *1 Indikátor brzdového systému zmiernenia zrážky (CMBS) (sivý)	→P. 135
 <b>TOW</b>	Indikátor režimu <b>TOW</b>	→P. 130	 *1	Indikátor tempomatu (ACC) s funkciou sledovania vozidiel pri nízkych rýchlostiach (oranžový)	→P. 132	 *1 Indikátor predchádzania vybočeniu z vozovky (oranžový)	→P. 135
 <b>AUTO</b>	Indikátor režimu <b>AUTO</b>	→P. 131	 *1	Indikátor adaptívneho tempomatu (ACC) s funkciou sledovania vozidiel pri nízkych rýchlostiach (biela/zelená)	→P. 133	 *1 Indikátor predchádzania vybočeniu z vozovky (sivý)	→P. 135
 <b>EV</b>	Indikátor režimu <b>EV</b>	→P. 131	 *1	Indikátor systému podpory riadenia vozidla v jazdnom pruhu (LKAS) (oranžová)	→P. 134	 Indikátor automatického vypnutia asistenta riadenia systému predchádzania vybočeniu z vozovky	→P. 135
 <b>SAVE</b>	Indikátor režimu <b>SAVE</b>	→P. 131	 *1	Indikátor systému podpory riadenia vozidla v jazdnom pruhu (LKAS) (biela/zelená)	→P. 134	 *1 Indikátor bezpečnostnej podpory (oranžová)	→P. 136
 <b>CHARGE</b>	Indikátor režimu <b>CHARGE</b>	→P. 131	 *1	Indikátor systému podpory riadenia vozidla v jazdnom pruhu (LKAS) (biela/zelená)	→P. 134	 Indikátor bezpečnostnej podpory (zelená/sivá)	→P. 139
 *1	Indikátor systému asistenta pre zjazd z kopca (biela/zelená)	→P. 131					
 <b>i</b>	Indikátor systémového hlásenia	→P. 132					
 <b>P</b>	Indikátor parkovacieho senzoru	→P. 132					
	Adaptívny tempomat (ACC) s indikátorom funkcie sledovania vozidiel pri nízkych rýchlostiach (LSF)	→P. 133					





\*1: Keď nastavíte režim napájania na ZAPNUTÉ, tieto indikátory sa rozsvietia, čo znamená, že sa vykonávajú systémové kontroly. Po niekoľkých sekundách alebo po naštartovaní systému napájania zhasnú. Ak sa indikátor nerozsvieti alebo nevypne, môže to znamenať poruchu v príslušnom systéme. Ak chcete problém vyriešiť, postupujte podľa pokynov v používateľskej príručke.







Indikátor	Názov	Svieti/bliká	Vysvetlenie
 <p>(červený)</p>	<p>Indikátor parkovacej brzdy a brzdového systému (červený)</p>	<ul style="list-style-type: none"> <li>Rozsvieti sa, keď je aktivovaná parkovacia brzda, a zhasne, keď je uvoľnená.</li> </ul>	<ul style="list-style-type: none"> <li>Ak jazdíte s aktivovanou parkovacou brzdou, zaznie zvukový signál a rozsvieti sa indikátor.</li> <li>Rozsvieti sa zhruba na 30 sekúnd, keď aktivujete elektrickú parkovaciu brzdou, kým je režim napájania v polohe PRÍSLUŠENSTVO alebo VOZIDLO VYPNUTÉ, a potom zhasne.</li> <li>Ostane svietiť zhruba 30 sekúnd, keď nastavíte režim napájania do polohy VOZIDLO VYPNUTÉ, kým je aktivovaná elektrická parkovacia brzda, a potom zhasne.</li> </ul>
		<ul style="list-style-type: none"> <li>Rozsvieti sa, keď je úroveň brzdovej kvapaliny nízka.</li> </ul>	<ul style="list-style-type: none"> <li><b>Rozsvieti sa počas jazdy</b> - Skontrolujte, či je parkovacia brzda uvoľnená. Zastavte na bezpečnom mieste a skontrolujte hladinu brzdovej kvapaliny.                     <ul style="list-style-type: none"> <li>☒ <b>Čo robiť po rozsvietení indikátora počas jazdy</b> Str. 755</li> </ul> </li> </ul>



Indikátor	Názov	Svieti/bliká	Vysvetlenie
 (červený)	Indikátor parkovacej brzdy a brzdového systému (červený)	<ul style="list-style-type: none"> <li>Rozsvieti sa pri probléme s brzdovým systémom.</li> </ul>	<ul style="list-style-type: none"> <li><b>Rozsvieti sa spolu s indikátorom parkovacej brzdy a brzdového systému (oranžový)</b> - Okamžite zastavte na bezpečnom mieste. Požiadajte predajcu o opravu. Brzdový pedál sa ťažšie stláča. Stlačte pedál viac než zvyčajne.             <ul style="list-style-type: none"> <li>➤ <b>Ak sa rozsvieti alebo bliká indikátor brzdového systému (červený) a súčasne sa rozsvieti indikátor brzdového systému (oranžový)</b> Str. 757</li> </ul> </li> <li><b>Rozsvieti sa spolu s indikátorom systému ABS</b> – Nechajte vozidlo skontrolovať u predajcu.             <ul style="list-style-type: none"> <li>➤ <b>Ak sa rozsvieti alebo bliká indikátor brzdového systému (červený)</b> Str. 755</li> </ul> </li> <li><b>Zabliká a súčasne sa rozsvieti indikátor parkovacej brzdy a brzdového systému (oranžový)</b> – Vyskytol sa problém so systémom elektrickej parkovacej brzdy. Parkovacia brzda nemusí byť aktívna.             <ul style="list-style-type: none"> <li>– Nepoužívajte parkovaciu brzdú a nechajte vozidlo ihneď skontrolovať predajcovi.</li> <li>➤ <b>Ak sa rozsvieti alebo bliká indikátor brzdového systému (červený) a súčasne sa rozsvieti indikátor brzdového systému (oranžový)</b> Str. 757</li> </ul> </li> </ul>

Indikátor	Názov	Svieti/bliká	Vysvetlenie
 (oranžový)	Indikátor parkovacej brzdy a brzdového systému (oranžový)	<ul style="list-style-type: none"> <li>Rozsvieti sa, ak nastane problém so systémom, ktorý súvisí s iným komponentom ako s konvenčným brzdovým systémom.</li> </ul>	<ul style="list-style-type: none"> <li><b>Rozsvieti sa počas jazdy</b> – Nejazdite vysokou rýchlosťou a vyhnite sa prudkému brzdeniu. Okamžite odvezte vozidlo predajcovi.</li> </ul>
		<ul style="list-style-type: none"> <li>Rozsvieti sa, ak nastane problém so systémom elektrickej parkovacej brzdy a/alebo systémom automatického podržania brzdy.</li> </ul>	<ul style="list-style-type: none"> <li><b>Nepretržite svieti</b> – Vyhnite sa používaniu parkovacej brzdy a nechajte vozidlo ihneď skontrolovať predajcovi.</li> </ul>
		<ul style="list-style-type: none"> <li>Rozsvieti si pri probléme s radarovým snímačom.</li> <li>Indikátor sa môže dočasne rozsvietiť pri prekročení maximálnej povolenej hmotnosti.</li> </ul>	<ul style="list-style-type: none"> <li>Zaistite, aby celkové zaťaženie neprekračovalo maximálnu povolenú hmotnosť.                             <ul style="list-style-type: none"> <li>➤ <b>Nosnosť</b> Str. 419</li> </ul> </li> <li><b>Nepretržite svieti</b> – Nechajte vozidlo skontrolovať u predajcu.</li> </ul>
		<ul style="list-style-type: none"> <li>Rozsvieti sa, keď je brzdový systém dočasne deaktivovaný po odpojení 12-voltovej batérie a jej následnom opätovnom pripojení.</li> </ul>	<ul style="list-style-type: none"> <li>Prejdite krátku vzdialenosť rýchlosťou vyššou ako 20 km/h. Indikátor by mal zhasnúť. Ak hlásenie nezmizne, nechajte vozidlo skontrolovať u predajcu.</li> </ul>
	Indikátor systému automatického podržania brzdy	<ul style="list-style-type: none"> <li>Rozsvieti sa, keď je zapnutý systém automatického podržania brzdy.</li> </ul>	<ul style="list-style-type: none"> <li>➤ <b>Automatické podržanie brzdy</b> Str. 595</li> </ul>
	Indikátor automatického podržania brzdy	<ul style="list-style-type: none"> <li>Rozsvieti sa, keď je aktivované automatické podržanie brzdy.</li> </ul>	<ul style="list-style-type: none"> <li>➤ <b>Automatické podržanie brzdy</b> Str. 595</li> </ul>

Indikátor	Názov	Svieti/bliká	Vysvetlenie
	Indikátor poruchy	<ul style="list-style-type: none"> <li>Rozsvieti sa v prípade problému so systémami na reguláciu emisií alebo elektrickým systémom vozidla.</li> <li>Bliká pri rozpoznaní zlyhania vo valcoch motora.</li> </ul>	<ul style="list-style-type: none"> <li>➤ <b>Ak sa rozsvieti alebo bliká indikátor poruchy</b> Str. 754</li> </ul>
	12-voltový akumulátor: Indikátor systému nabíjania	<ul style="list-style-type: none"> <li>Rozsvieti sa pri probléme so systémom nabíjania.</li> </ul>	<ul style="list-style-type: none"> <li>Okamžite zastavte na bezpečnom mieste a kontaktujte predajcu.</li> <li>➤ <b>Kontrola 12-voltového akumulátora</b> Str. 710</li> <li>➤ <b>Ak sa rozsvieti indikátor systému nabíjania 12-voltového akumulátora</b> Str. 753</li> </ul>
	Indikátor polohy radiacej páky	<ul style="list-style-type: none"> <li>Indikuje aktuálnu polohu radenia.</li> </ul>	<ul style="list-style-type: none"> <li>➤ <b>Radenie</b> Str. 434</li> </ul>
	Indikátor systému prevodovky	<ul style="list-style-type: none"> <li>Bliká pri probléme so systémom prevodovky.</li> </ul>	<ul style="list-style-type: none"> <li>Nechajte vozidlo ihneď skontrolovať predajcovi.</li> <li><b>V rozhraní s informáciami pre vodiča sa zobrazí hlásenie Do Not Drive (Nepokračujte v jazde)</b> – okamžite zastavte na bezpečnom mieste a kontaktujte predajcu.</li> </ul>
		<ul style="list-style-type: none"> <li>Bliká, ak nie je možné vybrať polohu <b>P</b> z dôvodu poruchy systému prevodovky.</li> </ul>	<ul style="list-style-type: none"> <li>Pri parkovaní zaradte parkovaciu brzdú.</li> <li>Nechajte vozidlo ihneď skontrolovať predajcovi.</li> </ul>

Indikátor	Názov	Svieti/bliká	Vysvetlenie
	Indikátor páčkového voliča spomalenia	<ul style="list-style-type: none"> <li>Rozsvieti sa, keď potiahnete páčkový volič.</li> <li>Bliká keď nedochádza k spomaľovaniu pri stlačení páčkového voliča.</li> <li>Rozsvieti sa <b>M</b>, keď je zvolený režim <b>SPORT</b> alebo keď je zaradená poloha radenia <b>B</b>, a páčkový volič je zatiahnutý.</li> </ul>	<p>➤ <b>Páčkový volič spomalenia</b> Str. 440</p>
	Indikátor systému napájania	<ul style="list-style-type: none"> <li>Rozsvieti sa, ak sa vyskytne problém s elektrickým systémom vozidla alebo s plug-in systémom nabíjania.</li> </ul>	<ul style="list-style-type: none"> <li><b>Nepretržite svieti</b> – Nechajte vozidlo ihneď skontrolovať predajcovi.</li> <li>V rozhraní s informáciami pre vodiča sa zobrazí hlásenie <b>Do not drive</b> (Nepokračujte v jazde) – okamžite zastavte na bezpečnom mieste a obráťte sa na predajcu.</li> </ul>
	Indikátor pripravenosti	<ul style="list-style-type: none"> <li>Rozsvieti sa, keď je vozidlo pripravené na jazdu.</li> </ul>	<p>➤ <b>Zapnutie napájania</b> Str. 428</p>
	Indikátor <b>EV</b>	<ul style="list-style-type: none"> <li>Rozsvieti sa, keď sa vozidlo pohybuje prostredníctvom elektromotora a motor nie je v prevádzke.</li> </ul>	—
	Indikátor pripomenutia bezpečnostného pásu	<ul style="list-style-type: none"> <li>Rozsvieti sa, ak vodič nie je pripútaný bezpečnostným pásom pri nastavení režimu napájania do polohy ZAPNUTÉ.</li> <li>Ak spolujazdec vpredu nie je pripútaný bezpečnostným pásom, indikátor sa rozsvieti o niekoľko sekúnd neskôr.</li> <li>Rozsvieti sa na chvíľu, keď sa odopne bezpečnostný pás zadného sedadla, kým je režim napájania ZAPNUTÝ.</li> <li>Bliká počas jazdy, ak ste si vy a/alebo niektorý spolujazdec nezapli bezpečnostný pás. Zvuková signalizácia znie a indikátor bliká v pravidelných intervaloch.</li> </ul>	<ul style="list-style-type: none"> <li>Zvuková signalizácia a indikátor sa vypnú, keď sa vy aj spolujazdci pripúťate bezpečnostným pásom.</li> <li><b>Zostane svietiť, keď si vy a/alebo spolujazdci zapnete bezpečnostné pásy</b> – Pravdepodobne došlo k chybe detekcie snímača. Nechajte vozidlo skontrolovať predajcovi.</li> </ul> <p>➤ <b>Pripomenutie bezpečnostného pásu</b> Str. 51</p>



Indikátor	Názov	Svieti/bliká	Vysvetlenie
	Indikátor nízkej hladiny paliva (oranžový)	<ul style="list-style-type: none"> <li>Rozsvieti sa, keď je nízka hladina paliva v palivovej nádrži (zostáva približne 7,0 l).</li> <li>Bliká pri probléme s palivomerom.</li> </ul>	<ul style="list-style-type: none"> <li>Čo najskôr dotankujte palivo.</li> <li>Nechajte vozidlo skontrolovať predajcovi.</li> </ul>
	Indikátor protiblokovacieho brzdového systému (ABS)	<ul style="list-style-type: none"> <li>Rozsvieti sa, ak sa vyskytne problém so systémom ABS.</li> </ul>	<ul style="list-style-type: none"> <li><b>Nepretržite svieti</b> – Nechajte vozidlo skontrolovať u predajcu. Ak je tento indikátor rozsvietený, vozidlo má stále normálnu schopnosť brzdienia, ale nefunguje protiblokovacia funkcia.   <b>Protiblokovací brzdový systém (ABS)</b> Str. 598</li> </ul>
	Indikátor doplnkového záchytného systému	<ul style="list-style-type: none"> <li>Rozsvieti sa, keď sa zistí problém s ktorýmkoľvek z nasledujúcich systémov:                             <ul style="list-style-type: none"> <li>Doplnkový záchytný systém</li> <li>Bočné airbagy</li> <li>Bočné hlavové airbagy</li> <li>Napínač bezpečnostných pásov</li> </ul> </li> </ul>	<ul style="list-style-type: none"> <li><b>Nepretržite svieti</b> – Nechajte vozidlo skontrolovať u predajcu.</li> </ul>
 	Indikátory zapnutia/vypnutia predného airbagu spolujazdca	<ul style="list-style-type: none"> <li>Keď je predný airbag spolujazdca aktívny: Indikátor <b>ON</b> (Zap.) sa znova rozsvieti a zostane svietiť približne 60 sekúnd.</li> <li>Keď je predný airbag spolujazdca nie je aktívny: Indikátor <b>OFF</b> (Vyp.) sa znova rozsvieti a zostane svietiť. Rozsvietený indikátor pripomína vodičovi, že predný airbag spolujazdca je deaktivovaný.</li> </ul>	<ul style="list-style-type: none"> <li> <b>Vypnutie systému predného airbagu spolujazdca</b> Str. 67</li> </ul>

Indikátor	Názov	Svieti/bliká	Vysvetlenie
	Indikátor systému elektrického posilňovača riadenia (EPS)	<ul style="list-style-type: none"> <li>Rozsvieti sa v prípade problému so systémom EPS alebo systémom monitorovania pozornosti vodiča.</li> </ul>	<ul style="list-style-type: none"> <li><b>Nepretržite svieti</b> – Nechajte vozidlo skontrolovať u predajcu.</li> <li><b>V rozhraní s informáciami pre vodiča sa zobrazí hlásenie Do Not Drive (Nepokračujte v jazde)</b> – okamžite zastavte na bezpečnom mieste a kontaktujte predajcu. <ul style="list-style-type: none"> <li>➤ <b>Ak sa rozsvieti indikátor systému elektrického posilňovača riadenia (EPS)</b> Str. 756</li> </ul> </li> </ul>
	Indikátor systému asistenta stability vozidla (VSA)	<ul style="list-style-type: none"> <li>Bliká, keď je aktívny systém VSA alebo systém asistenta stability prívesu.</li> <li>Rozsvieti sa, keď v systéme VSA, systéme asistenta rozjazdu do kopca, systéme asistencie agilnej jazdy alebo systéme asistenta stability prívesu došlo k problému.</li> <li>Rozsvieti sa, keď je systém VSA dočasne deaktivovaný po odpojení 12-voltovej batérie a jej následnom opätovnom pripojení.</li> </ul>	<p style="text-align: center;">—</p> <ul style="list-style-type: none"> <li><b>Nepretržite svieti</b> – Nechajte vozidlo skontrolovať u predajcu. <ul style="list-style-type: none"> <li>➤ <b>Systém asistenta stability vozidla (VSA)</b> Str. 466</li> <li>➤ <b>Asistent rozjazdu do kopca</b> Str. 430</li> <li>➤ <b>Asistencia agilnej jazdy</b> Str. 468</li> <li>➤ <b>Asistent stability prívesu</b> Str. 423</li> </ul> </li> <li>Keď sa v rozhraní s informáciami pre vodiča zobrazí hlásenie <b>Problém systému asistenta stability prívesu</b>, systém VSA sa neaktivuje.</li> <li>Prejdite krátku vzdialenosť rýchlosťou vyššou ako 20 km/h. Indikátor by mal zhasnúť. Ak hlásenie nezmizne, nechajte vozidlo skontrolovať u predajcu.</li> </ul>
	Indikátor vypnutia systému asistenta stability vozidla (VSA)	<ul style="list-style-type: none"> <li>Rozsvieti sa, keď čiastočne deaktivujete systém VSA.</li> </ul>	<ul style="list-style-type: none"> <li>➤ <b>Zapnutie a vypnutie systému VSA</b> Str. 467</li> </ul>











Indikátor	Názov	Svieti/bliká	Vysvetlenie
	Indikátor nízkeho tlaku v pneumatikách/ systému výstrahy poklesu tlaku v pneumatikách	<ul style="list-style-type: none"> <li>• Môže sa nakrátko rozsvietiť, ak sa režim napájania nastaví do polohy ZAPNUTÉ a vozidlo sa do 45 sekúnd nepohne, čím signalizuje, že proces inicializácie sa ešte nedokončil.</li> <li>• Rozsvieti sa a ostane svietiť, keď:                             <ul style="list-style-type: none"> <li>- sa zistí výrazne nízky tlak v aspoň jednej pneumatike,</li> <li>- systém nebol inicializovaný.</li> </ul> </li> </ul>	<ul style="list-style-type: none"> <li>• <b>Rozsvieti sa počas jazdy</b> – Zastavte na bezpečnom mieste, skontrolujte tlak v pneumatikách a v prípade potreby ich dohustite.</li> <li>• <b>Zostane svietiť po dohustení pneumatík na odporúčané hodnoty tlaku</b> – Systém je potrebné inicializovať.                             <ul style="list-style-type: none"> <li>▣ <b>Kalibrácia systém výstrahy poklesu tlaku v pneumatikách</b> Str. 469</li> </ul> </li> </ul>
		<ul style="list-style-type: none"> <li>• Ak v systéme výstrahy poklesu tlaku v pneumatikách došlo k problému, indikátor bliká približne jednu minútu a potom zostane svietiť.</li> </ul>	<ul style="list-style-type: none"> <li>• <b>Bliká a zostane svietiť</b> – Nechajte vozidlo skontrolovať u predajcu.</li> </ul>
		<ul style="list-style-type: none"> <li>• Rozsvieti sa, keď je systém výstrahy poklesu tlaku v pneumatikách dočasne deaktivovaný po odpojení 12-voltovej batérie a jej následnom opätovnom pripojení.</li> </ul>	<ul style="list-style-type: none"> <li>• Prejdite krátku vzdialenosť rýchlosťou vyššou ako 20 km/h. Indikátor by mal zhasnúť. Ak hlásenie nezmyslné, nechajte vozidlo skontrolovať u predajcu.</li> </ul>







Indikátor	Názov	Svieti/bliká	Vysvetlenie
	Indikátory smerového signálu a výstražných svetiel	<ul style="list-style-type: none"> <li>• Bliká pri aktivácii páčky smerových signálov.</li> <li>• Bliká spolu so všetkými smerovými signálmi, keď stlačíte tlačidlo výstražných svetiel.</li> <li>• Bliká spolu so všetkými smerovými signálmi, keď počas rýchlej jazdy stlačíte brzdový pedál.</li> </ul>	<ul style="list-style-type: none"> <li>• <b>Neblinká alebo blinká rýchlo</b> – Nechajte vozidlo skontrolovať u predajcu.</li> </ul> <p>➤ <b>Signál núdzového zastavenia</b> Str. 600</p>
	Indikátor zapnutého svetla	<ul style="list-style-type: none"> <li>• Rozsvieti sa, keď sú zapnuté pozíčné, koncové a ďalšie externé svetlá.</li> </ul>	➤ <b>Osvetlenie</b> Str. 232
	Indikátor diaľkových svetiel	<ul style="list-style-type: none"> <li>• Rozsvieti sa, keď sú zapnuté diaľkové svetlá svetlometov.</li> <li>• Rozsvieti sa, keď sú aktívne adaptívne diaľkové svetlá.</li> </ul>	➤ <b>Adaptívne diaľkové svetlá</b> Str. 240
	Indikátor adaptívnych diaľkových svetiel	<ul style="list-style-type: none"> <li>• Rozsvieti sa, keď sú splnené všetky prevádzkové podmienky funkcie adaptívnych diaľkových svetiel.</li> </ul>	➤ <b>Adaptívne diaľkové svetlá</b> Str. 240
	Indikátor zadného hmlového svetla	<ul style="list-style-type: none"> <li>• Rozsvieti sa, keď je zapnuté zadné hmlové svetlo.</li> </ul>	➤ <b>Hmlové svetlo</b> Str. 236





Indikátor	Názov	Svieti/bliká	Vysvetlenie
 <p>Indikátor</p>	Indikátor systému imobilizéra	<ul style="list-style-type: none"> <li>Bliká, ak systém imobilizéra nedokáže rozpoznať správny kľúč.</li> </ul>	<ul style="list-style-type: none"> <li><b>Bliká</b> – Nemôžete spustiť systém napájania. Nastavte režim napájania do polohy VOZIDLO VYPNUTÉ a potom opäť vyberte režim ZAPNUTÉ.  <b>Typ vozidla s pravostranným riadením</b>  Pred nastavením režimu napájania do polohy ZAPNUTÉ stlačte a podržte brzdový pedál.</li> </ul> <p><b>Všetky modely</b></p> <ul style="list-style-type: none"> <li><b>Opakovane bliká</b> – Systém môže byť nefunkčný. Nechajte vozidlo skontrolovať predajcovi.</li> <li>Nepokúšajte sa systém zmeniť alebo k nemu pridať iné zariadenia. Môžu sa vyskytnúť problémy s elektrickým systémom.</li> </ul>
 <p>Indikátor</p>	Indikátor alarm systému	<ul style="list-style-type: none"> <li>Bliká, keď je nastavený systém zabezpečenia alarmom.</li> </ul>	<p>➤ <b>Alarm systém</b> Str. 218</p>

Indikátor	Názov	Svieti/bliká	Vysvetlenie
 <b>ECON</b>	Indikátor režimu <b>ECON</b>	<ul style="list-style-type: none"> <li>Rozsvieti sa, keď režim jazdy nastavíte na možnosť <b>ECON</b>.</li> </ul>	➔ <b>Spínač jazdných režimov</b> Str. 445
<b>SPORT</b>	Indikátor režimu <b>SPORT</b>	<ul style="list-style-type: none"> <li>Rozsvieti sa, keď režim jazdy nastavíte na možnosť <b>SPORT</b>.</li> </ul>	<ul style="list-style-type: none"> <li>Merač prostredia a ukazovatele na prístrojovom paneli sa rozsvietia načerveno, pokiaľ je zapnutý režim <b>SPORT</b>.</li> </ul> ➔ <b>Spínač jazdných režimov</b> Str. 445
<b>NORMAL</b>	Indikátor režimu <b>NORMAL</b>	<ul style="list-style-type: none"> <li>Rozsvieti sa, keď režim jazdy nastavíte na možnosť <b>NORMAL</b>.</li> </ul>	➔ <b>Spínač jazdných režimov</b> Str. 445
<b>SNOW</b>	Indikátor režimu <b>SNOW</b>	<ul style="list-style-type: none"> <li>Rozsvieti sa, keď je nastavený režim jazdy <b>SNOW</b>.</li> </ul>	➔ <b>Spínač jazdných režimov</b> Str. 445
<b>TOW</b>	Indikátor režimu <b>TOW</b>	<ul style="list-style-type: none"> <li>Rozsvieti sa, keď režim jazdy nastavíte na možnosť <b>TOW</b>.</li> </ul>	➔ <b>Spínač jazdných režimov</b> Str. 445





Indikátor	Názov	Svieti/bliká	Vysvetlenie
 AUTO	Indikátor režimu <b>AUTO</b>	<ul style="list-style-type: none"> <li>Rozsvieti sa, keď režim e nastavíte na <b>AUTO</b>.</li> </ul>	➤ <b>Tlačidlo e</b> Str. 19
 EV	Indikátor režimu <b>EV</b>	<ul style="list-style-type: none"> <li>Rozsvieti sa, keď režim e nastavíte na <b>EV</b>.</li> </ul>	➤ <b>Tlačidlo e</b> Str. 19
 SAVE	Indikátor režimu <b>SAVE</b>	<ul style="list-style-type: none"> <li>Rozsvieti sa, keď režim e nastavíte na <b>SAVE</b>.</li> </ul>	➤ <b>Tlačidlo e</b> Str. 19
 CHARGE	Indikátor režimu <b>CHARGE</b>	<ul style="list-style-type: none"> <li>Rozsvieti sa, keď režim e nastavíte na <b>CHARGE</b>.</li> </ul>	➤ <b>Tlačidlo e</b> Str. 19
	Indikátor systému asistenta pre zjazd z kopca (biela/zelená)	<ul style="list-style-type: none"> <li>Rozsvieti sa nabiele, keď je systém asistenta pre zjazd z kopca zapnutý a pripravený na použitie.</li> <li>Rozsvieti sa zelenou farbou, keď je systém asistenta pre zjazd z kopca v prevádzke.</li> </ul>	➤ <b>Systém asistenta pre zjazd z kopca</b> Str. 452

Indikátor	Názov	Svieti/bliká	Vysvetlenie
	Indikátor systémového hlásenia	<ul style="list-style-type: none"> <li>Keď sa zistí problém, rozsvieti sa a zaznie zvukový signál. V rovnakom čase sa v rozhraní s informáciami pre vodiča zobrazí systémové hlásenie.</li> </ul>	<ul style="list-style-type: none"> <li>Kým indikátor svieti, otočením pravého nastavovacieho kolieska znova zobrazíte hlásenie. <ul style="list-style-type: none"> <li>► <b>Prepínanie displeja</b> Str. 166</li> </ul> </li> <li>Keď sa zobrazí systémové hlásenie v rozhraní s informáciami pre vodiča, pozrite si informácie o indikátoroch v tejto kapitole. K danému hláseniu vykonajte príslušné opatrenie.</li> <li>Zobrazenie v rozhraní s informáciami pre vodiča sa neprepne na normálnu obrazovku, kým varovanie nezrušíte alebo neotočíte pravé nastavovacie koliesko.</li> </ul>
	Indikátor parkovacieho senzoru	<ul style="list-style-type: none"> <li>Bliká v prípade, že sa v okolí snímačov nachádzajú prekážky.</li> </ul>	<ul style="list-style-type: none"> <li>► <b>Systém parkovacieho snímača</b> Str. 603</li> </ul>
	Indikátor tempomatu (ACC) s funkciou sledovania vozidiel pri nízkych rýchlostiach (oranžový)	<ul style="list-style-type: none"> <li>Rozsvieti sa v prípade problému so systémom ACC s funkciou sledovania vozidiel pri nízkych rýchlostiach.</li> <li>Indikátor sa môže dočasne rozsvietiť pri prekročení maximálnej povolenej hmotnosti.</li> <li>Systém ACC s funkciou sledovania vozidiel pri nízkych rýchlostiach bol automaticky vypnutý.</li> <li>Rozsvieti sa, keď je adaptívny tempomat s funkciou sledovania vozidiel pri nízkych rýchlostiach dočasne deaktivovaný po odpojení 12-voltového akumulátora a jeho následnom opätovnom pripojení.</li> </ul>	<ul style="list-style-type: none"> <li><b>Rozsvieti sa počas jazdy</b> – Nechajte vozidlo skontrolovať u predajcu.</li> <li>Zaistite, aby celkové zaťaženie neprekračovalo maximálnu povolenú hmotnosť. <ul style="list-style-type: none"> <li>► <b>Nosnosť</b> Str. 419</li> </ul> </li> <li><b>Nepretržite svieti</b> – Nechajte vozidlo skontrolovať u predajcu.</li> <li>Prejdite krátku vzdialenosť rýchlosťou vyššou ako 20 km/h. Indikátor by mal zhasnúť. Ak hlásenie nezmizne, nechajte vozidlo skontrolovať u predajcu.</li> </ul>

Indikátor	Názov	Svieti/bliká	Vysvetlenie
	Indikátor adaptívneho tempomatu (ACC) s funkciou sledovania vozidiel pri nízkych rýchlostiach (biela/zelená)	<ul style="list-style-type: none"> <li>Rozsvieti sa na bielo, keď stlačíte tlačidlo . Medzi indikátormi môžete prepínať stlačením tlačidla ." data-bbox="312 252 338 272"/&gt;</li> <li>Rozsvieti sa zelenou farbou, keď je systém v prevádzke.</li> </ul>	<ul style="list-style-type: none"> <li>► <b>Adaptívny tempomat (ACC) s funkciou sledovania vozidiel pri nízkych rýchlostiach</b> Str. 525</li> </ul>
	Indikátor adaptívneho tempomatu (ACC) s funkciou sledovania vozidiel pri nízkych rýchlostiach (biela/zelená)		<ul style="list-style-type: none"> <li>► <b>Použitie odporúčaného rýchlostného limitu systému rozpoznávania dopravných značiek</b> Str. 529</li> </ul>
	Indikátor nastaviteľného obmedzovača rýchlosti (biela/zelená)		<ul style="list-style-type: none"> <li>► <b>Nastaviteľný obmedzovač rýchlosti</b> Str. 454</li> </ul>
	Indikátor inteligentného obmedzovača rýchlosti (biela/zelená)		<ul style="list-style-type: none"> <li>► <b>Inteligentný obmedzovač rýchlosti</b> Str. 460</li> </ul>
	Adaptívny tempomat (ACC) s indikátorom funkcie sledovania vozidiel pri nízkych rýchlostiach (LSF)	<ul style="list-style-type: none"> <li>Rozsvieti sa, keď adaptívny tempomat (ACC) s indikátorom vzdialenosti s funkciou sledovania vozidiel pri nízkych rýchlostiach svieti.</li> </ul>	<ul style="list-style-type: none"> <li>► <b>Nastavenie alebo zmena nastaveného odstupu</b> Str. 544</li> </ul>

Indikátor	Názov	Svieti/bliká	Vysvetlenie
	Indikátor systému podpory riadenia vozidla v jazdnom pruhu (LKAS) (oranžová)	<ul style="list-style-type: none"> <li>Rozsvieti sa v prípade problému so systémom LKAS.</li> <li>Indikátor sa môže dočasne rozsvietiť pri prekročení maximálnej povolenej hmotnosti.</li> </ul>	<ul style="list-style-type: none"> <li><b>Nepretržite svieti</b> – Nechajte vozidlo skontrolovať u predajcu.</li> <li>Zaistite, aby celkové zaťaženie neprekračovalo maximálnu povolenú hmotnosť.                             <ul style="list-style-type: none"> <li>☒ <b>Nosnosť</b> Str. 419</li> </ul> </li> <li><b>Nepretržite svieti</b> – Nechajte vozidlo skontrolovať u predajcu.</li> </ul>
	Indikátor systému podpory riadenia vozidla v jazdnom pruhu (LKAS) (biela/zelená)	<ul style="list-style-type: none"> <li>Rozsvieti sa na bielo, keď stlačíte tlačidlo LKAS.</li> <li>Rozsvieti sa zelenou farbou, keď je LKAS v prevádzke.</li> </ul>	<ul style="list-style-type: none"> <li>☒ <b>Systém podpory riadenia vozidla v jazdnom pruhu (LKAS)</b> Str. 551</li> </ul>
	Indikátor aktívneho asistenta zmeny jazdného pruhu (oranžová)	<ul style="list-style-type: none"> <li>Rozsvieti sa pri probléme so systémom aktívneho asistenta zmeny jazdného pruhu.</li> <li>Indikátor sa môže dočasne rozsvietiť pri prekročení maximálnej povolenej hmotnosti.</li> </ul>	<ul style="list-style-type: none"> <li><b>Nepretržite svieti</b> – Nechajte vozidlo skontrolovať u predajcu.</li> <li>Zaistite, aby celkové zaťaženie neprekračovalo maximálnu povolenú hmotnosť.                             <ul style="list-style-type: none"> <li>☒ <b>Nosnosť</b> Str. 419</li> </ul> </li> <li><b>Nepretržite svieti</b> – Nechajte vozidlo skontrolovať u predajcu.</li> </ul>
	Indikátor aktívneho asistenta zmeny jazdného pruhu (biela/zelená)	<ul style="list-style-type: none"> <li>Rozsvieti sa nabielo, keď je aktívny asistent zmeny jazdného pruhu pripravený na použitie.</li> <li>Rozsvieti sa nazeleno, keď je aktívny asistent zmeny jazdného pruhu v prevádzke.</li> </ul>	<ul style="list-style-type: none"> <li>☒ <b>Aktívny asistent zmeny jazdného pruhu</b> Str. 572</li> </ul>



Indikátor	Názov	Svieti/bliká	Vysvetlenie
	Indikátor brzdového systému zmiernenia zrážky (CMBS) (oranžový)	<ul style="list-style-type: none"> <li>Rozsvieti sa, ak sa vyskytne problém so systémom CMBS alebo ho nemožno dočasne použiť v dôsledku problémov, ako napríklad znečistenie čelného skla v blízkosti kamery.</li> </ul>	<ul style="list-style-type: none"> <li>Súčasne sa rozsvieti indikátor bezpečnostnej podpory (oranžový).  <b>➤ Indikátor bezpečnostnej podpory (oranžová)</b> Str. 137</li> </ul>
	Indikátor brzdového systému zmiernenia zrážky (CMBS) (sivý)	<ul style="list-style-type: none"> <li>Rozsvieti sa, keď sa systém CMBS vypne.</li> </ul>	<ul style="list-style-type: none"> <li><b>➤ Bezpečnostná podpora</b> Str. 179</li> </ul>
	Indikátor predchádzania vybočeniu z vozovky (oranžový)	<ul style="list-style-type: none"> <li>Rozsvieti sa, ak sa vyskytol problém so systémom predchádzania vybočeniu z vozovky alebo ho nemožno dočasne používať v dôsledku problémov, ako je napríklad nečistota na čelnom skle v blízkosti kamery.</li> </ul>	<ul style="list-style-type: none"> <li>Súčasne sa rozsvieti indikátor bezpečnostnej podpory (oranžový).  <b>➤ Indikátor bezpečnostnej podpory (oranžová)</b> Str. 137</li> </ul>
	Indikátor predchádzania vybočeniu z vozovky (sivý)	<ul style="list-style-type: none"> <li>Rozsvieti sa, keď sa vypne systém predchádzania vybočeniu z vozovky.</li> </ul>	<ul style="list-style-type: none"> <li><b>➤ Bezpečnostná podpora</b> Str. 179</li> </ul>
	Indikátor automatického vypnutia asistenta riadenia systému predchádzania vybočeniu z vozovky	<ul style="list-style-type: none"> <li>Rozsvieti sa, keď sa automaticky vypne asistent riadenia systému predchádzania vybočeniu z vozovky.</li> </ul>	<ul style="list-style-type: none"> <li><b>➤ Systém predchádzania vybočeniu z vozovky</b> Str. 510</li> </ul>

Indikátor	Názov	Svieti/bliká	Vysvetlenie
	Indikátor bezpečnostnej podpory (oranžová)	<ul style="list-style-type: none"> <li>Rozsvieti sa, ak sa vyskytne problém so systémom predchádzania vybočeniu z vozovky, brzdovým systémom zmiernenia zrážky, systémom ovládania brzdienia pri nízkych rýchlostiach, systémom detekcie objektov v mŕtvom uhle (BSI), systémom predchádzania zrážky pri zmene jazdného pruhu, systémom varovania na vozidlá blížiace sa vpredu z boku.</li> </ul>	<ul style="list-style-type: none"> <li><b>Nepretržite svieti</b> – Nechajte vozidlo skontrolovať u predajcu.</li> </ul>
		<ul style="list-style-type: none"> <li>Rozsvieti si pri probléme s parkovacím snímačom.</li> </ul>	<ul style="list-style-type: none"> <li>Skontrolujte, či oblasť okolo senzorov nie je zablokovaná blatom, ľadom, snehom a podobne. Ak indikátor zostane svieťiť aj po očistení tejto oblasti, nechajte systém skontrolovať predajcovi.</li> </ul>
		<ul style="list-style-type: none"> <li>Indikátor sa môže dočasne rozsvieťiť pri prekročení maximálnej povolenej hmotnosti.</li> </ul>	<ul style="list-style-type: none"> <li>Zaistite, aby celkové zaťaženie neprekračovalo maximálnu povolenú hmotnosť.  <b>Nosnosť</b> Str. 419</li> <li><b>Nepretržite svieti</b> – Nechajte vozidlo skontrolovať u predajcu.</li> </ul>
		<ul style="list-style-type: none"> <li>Rozsvieti sa po odpojení 12-voltového akumulátora a jeho opätovnom pripojení a dočasnej deaktivácii systému predchádzania vybočeniu z vozovky, brzdového systému zmiernenia zrážky, systému ovládania brzdienia pri nízkych rýchlostiach, systému predchádzania zrážky pri zmene jazdného pruhu a systému varovania na vozidlá blížiace sa vpredu z boku.</li> </ul>	<ul style="list-style-type: none"> <li>Prejdite krátku vzdialenosť rýchlosťou vyššou ako 20 km/h. Indikátor by mal zhasnúť. Ak hlásenie nezmizne, nechajte vozidlo skontrolovať u predajcu.</li> </ul>

Indikátor	Názov	Svieti/bliká	Vysvetlenie
	Indikátor bezpečnostnej podpory (oranžová)	<ul style="list-style-type: none"> <li>Rozsvieti sa, keď sa systém predchádzania vybočeniu z vozovky, brzdový systém zmiernenia zrážky, systém predchádzania zrážky pri zmene jazdného pruhu alebo systém varovania na vozidlá blížiacie sa vpredu z boku vypne.</li> </ul>	<ul style="list-style-type: none"> <li>Indikátor sa môže dočasne rozsvietiť, ak radarový snímač nedokáže rozpoznať žiadne predmety pri prechode uzavretým priestorom, ako je tunel, alebo pri jazde po otvorenej ceste bez akýchkoľvek štruktúr v blízkosti.</li> <li>Oblasť okolo radarového snímača je zanesená nečistotou, blatom atď. Odstavte vozidlo na bezpečnom mieste a pomocou jemnej handričky utrite nečistoty. Alebo je oblasť okolo radarového snímača zablokovaná, pretože ťaháte prives. Po vyčistení radarového snímača alebo odstránení ťahaného privesu môže chvíľu trvať, kým indikátor zhasne.</li> <li>Ak tento indikátor nezhasne ani po vyčistení radarového snímača alebo odstránení ťahaného privesu, nechajte vozidlo skontrolovať predajcom.           <ul style="list-style-type: none"> <li>➤ <b>Radarový snímač</b> Str. 589</li> </ul> </li> <li><b>Zostane svietiť</b> – Teplota vnútri kamery je príliš vysoká. Použite klimatizáciu na schladenie kamery. Systém sa aktivuje, keď sa teplota v kamere zníži.           <ul style="list-style-type: none"> <li>➤ <b>Kamera predného snímača</b> Str. 587</li> </ul> </li> </ul>

Indikátor	Názov	Svieti/bliká	Vysvetlenie
	Indikátor bezpečnostnej podpory (oranžová)	<ul style="list-style-type: none"> <li>Rozsvieti sa, keď sa systém predchádzania vybočeniu z vozovky, brzdový systém zmiernenia zrážky, systém predchádzania zrážky pri zmene jazdného pruhu alebo systém varovania na vozidlá blížiace sa vpredu z boku vypne.</li> </ul>	<ul style="list-style-type: none"> <li><b>Zostane svietiť</b> – Okolie kamery je zanesené špinou, blatom atď. Odstavte vozidlo na bezpečnom mieste a pomocou jemnej handričky utrite nečistoty.</li> <li>Ak sa aj po vyčistení okolia kamery stále svieti indikátor a zobrazuje správa, dajte vozidlo skontrolovať predajcovi.                         <ul style="list-style-type: none"> <li>📖 <b>Kamera predného snímača</b> Str. 587</li> </ul> </li> <li>Môže sa zapnúť v prípade, že je v okolí tma, ako napríklad pri jazde v tuneli, v noci, za svitania alebo súmraku.</li> </ul>
		<ul style="list-style-type: none"> <li>Rozsvieti sa, keď sa v blízkosti senzora systému detekcie vozidiel v mŕtvom uhle (BSI) hromadí blato, sneh alebo ľad.</li> <li>Rozsvieti sa, keď je teplota senzora systému detekcie objektov v mŕtvom uhle (BSI) vysoká.</li> </ul>	<ul style="list-style-type: none"> <li><b>Rozsvieti sa počas jazdy</b> – Niečo môže rušiť senzor systému detekcie objektov v mŕtvom uhle (BSI). Skontrolujte okolie systému detekcia objektov v mŕtvom uhle (BSI) a odstráňte ľubovoľné prekážky.</li> <li>Keď teplota klesne, systém sa vráti do normálu.                         <ul style="list-style-type: none"> <li>📖 <b>Systém detekcie objektov v mŕtvom uhle</b> Str. 471</li> </ul> </li> </ul>
		<ul style="list-style-type: none"> <li>Rozsvieti sa, keď sa v blízkosti sonarového snímača nahromadí blato, sneh alebo ľad.</li> </ul>	<ul style="list-style-type: none"> <li>Odstráňte prekážku v blízkosti sonarového snímača.                         <ul style="list-style-type: none"> <li>📖 <b>Ovládanie brzdenia pri nízkej rýchlosti</b> Str. 498</li> </ul> </li> </ul>

Indikátor	Názov	Svieti/bliká	Vysvetlenie
	Indikátor bezpečnostnej podpory (zelená/sivá)	<ul style="list-style-type: none"> <li>• Rozsvieti sa nazeleno, keď je zapnutý systém predchádzania vybočeniu z vozovky, brzdový systém zmiernenia zrážky, systém ovládania brzdienia pri nízkych rýchlostiach, systém detekcie objektov v mŕtvom uhle (BSI), systém predchádzania zrážky pri zmene jazdného pruhu, systém varovania na vozidlá blížiac sa vpredu z boku a systém parkovacieho snímača.</li> <li>• Rozsvieti sa nazeleno a sivo, keď je aspoň jeden vyššie uvedený systém vypnutý.</li> <li>• Rozsvieti sa sivo, keď sú všetky vyššie uvedené systémy vypnuté.</li> </ul>	<ul style="list-style-type: none"> <li>➤ <b>Brzdový systém zmiernenia zrážky (CMBS)</b> Str. 484</li> <li>➤ <b>Systém predchádzania vybočeniu z vozovky</b> Str. 510</li> <li>➤ <b>Ovládanie brzdienia pri nízkej rýchlosti</b> Str. 498</li> <li>➤ <b>Systém parkovacieho snímača</b> Str. 603</li> <li>➤ <b>Systém detekcie objektov v mŕtvom uhle</b> Str. 471</li> <li>➤ <b>Predchádzanie zrážky pri zmene jazdného pruhu</b> Str. 518</li> <li>➤ <b>Varovanie na vozidlá blížiac sa vpredu z boku</b> Str. 504</li> </ul>

## Výstražné a informačné hlásenia rozhrania s informáciami pre vodiča

Výstražné a informačné hlásenia sa zobrazujú iba v rozhraní s informáciami pre vodiča.

Ak chcete znova zobraziť hlásenie, kým svieti indikátor systémového hlásenia, otočte pravé nastavovacie koliesko.

### Ikony

Keďže správy sa v rozhraní s informáciami pre vodiča nezobrazia, keď je **výstražná správa** nastavená na možnosť VYPNUTÉ, správy môžete skontrolovať nižšie. Vykonajte príslušné kroky uvedené v hlásení, napríklad kontaktujte predajcu.

➤ **Červené ikony** Str. 141

➤ **Žlté ikony** Str. 143

➤ **Zelené ikony** Str. 151

➤ **Iné ikony** Str. 151





Ak chcete zobraziť hlásenia, nastavte položku **Výstražná správa** na možnosť ZAPNUTÉ pomocou obrazovky audiosystému/informačnej obrazovky. Jazyk správy môžete tiež zmeniť.

➤ **Prispôsobiteľné funkcie** Str. 362

## ■ Červené ikony





Ikona	Hlásenie
	Bola zistená kritická porucha systému. Zastavte vozidlo na bezpečnom mieste
	Znížená účinnosť asistenta riadenia. Zastavte vozidlo na bezpečnom mieste.
	Znížená účinnosť brzd. Zastavte vozidlo na bezpečnom mieste.
	Nízka hladina brzdovej kvapaliny. Nepokračujte v jazde. Skontrolujte hladinu kvapaliny.
	Parkovacia brzda je zatiahnutá
	Uvoľnite parkovaciu brzdú
	Nie je možné nastaviť tempomat: Je zatiahnutá parkovacia brzda
	Tempomat zrušený: Parkovacia brzda bola zatiahnutá
	Problém s brzdovým systémom. Brzdny účinok môže byť menší.

Ikona	Hlásenie
	Problém s brzdovým systémom. Nepokračujte v jazde.
	Zapnite bezpečnostný pás
	Zapnite bezpečnostný pás spolujazdca
	➤ Pripomenutie bezpečnostného pásu Str. 51
	Problém so systémom nabíjania 12-voltového akumulátora. Nepokračujte v jazde.



Ikona	Hlásenie
	<p><b>Nízky tlak motorového oleja.</b> Zastavte motor. Nepokračujte v jazde.  <input checked="" type="checkbox"/> Ak sa zobrazí výstraha Nízky tlak motorového oleja Str. 753</p>
	<p><b>Teplota motora je príliš vysoká.</b> Nepokračujte v jazde. Nechajte motor vychladnúť.  <input checked="" type="checkbox"/> Prehrievanie Str. 751</p>
	<p><b>Problém s doplnkovým záchytným systémom</b></p>
	<p><b>Skontrolujte zadné sedadlá</b></p>

Ikona	Hlásenie
	<p><b>Otvorené dvere</b></p>
	<p><b>Otvorené dvere batožinového priestoru</b></p>
	<p><b>Otvorené dvere a dvere batožinového priestoru</b></p>
	<p><b>Vyžaduje sa riadenie</b> <b>Vybočenie z jazdného pruhu</b></p>





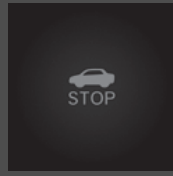



Ikona	Hlásenie
	<p><b>Problém so systémom parkovacieho snímača</b></p> <p><b>Blížiaci sa objekt</b></p>
	<p><b>Tepelný problém s vysokonapätovou batériou.</b> Zastavte vozidlo na bezpečnom mieste a potom evakuujte posádku vozidla.                      ➤ Ak sa zobrazí upozornenie na tepelný problém s vysokonapätovou batériou                      Str. 759</p>
	<p><b>Tepelný problém s vysokonapätovou batériou.</b> Zatiahnite parkovaciu brzdou a potom evakuujte posádku vozidla.                      ➤ Ak sa zobrazí upozornenie na tepelný problém s vysokonapätovou batériou                      Str. 759</p>
	<p><b>Tepelný problém s vysokonapätovou batériou.</b> Evakuujte posádku vozidla.                      ➤ Ak sa zobrazí upozornenie na tepelný problém s vysokonapätovou batériou                      Str. 759</p>







### ■ Žlté ikony

Ikona	Hlásenie
	<p><b>Problém systému motora.</b> Výroba energie nie je k dispozícii. Vozidlo sa zastaví o</p>
	<p><b>Zatiahnite parkovaciu brzdou, aby sa vozidlo nehýbalo</b></p>
	<ul style="list-style-type: none"> <li>➤ Adaptívny tempomat (ACC) s funkciou sledovania vozidiel pri nízkych rýchlostiach Str. 525</li> <li>➤ Brzdový systém zmiernenia zrážky (CMBS) Str. 484</li> <li>➤ Ovládanie brzdovania pri nízkej rýchlosti Str. 498</li> </ul>
	<p><b>Vyžaduje sa riadenie</b></p> <p><b>Vybočenie z jazdného pruhu</b></p> <p><b>Zmena jazdného pruhu bola zrušená:</b> Vyžaduje sa riadenie</p>

Ikona	Hlásenie
	<p>Nízka vonkajšia teplota. Povrch cesty môže byť zamrznutý.</p>
	<p>Na prevádzku vozidla je teplota príliš nízka</p>
	<p>Počkajte, kým sa vozidlo zahreje</p>
 <p>30 km/h</p>	<p>➤ Rýchlostný alarm Str. 174</p>

Ikona	Hlásenie
	<p>Problém so systémom emisií. Výkon sa môže znížiť.</p>
	<p>Problém so systémom emisií. Vyhnajte sa prudkej akcelerácii a vysokej rýchlosti.</p>
	<p>Problém chladiaceho systému motora. Výkon sa môže znížiť.</p>
	<p>Problém sústavy palivomera. Hladina nie je presná.</p>
	<p>Nízka hladina paliva</p>
	<p>Veko palivovej nádrže je otvorené</p>

Ikona	Hlásenie
	Problém so systémom prevodovky. Výkon sa môže znížiť.
	Problém so systémom prevodovky. Po zaparkovaní zatiahnite parkovaciu brzdu.
	Problém so systémom prevodovky. Nepokračujte v jazde.
	Problém so systémom prevodovky. Parkovanie nedostupné.
	Preradte do parkovacej polohy
	Zapnutý režim podržania neutrálu. Po dokončení preradte do polohy P







Ikona	Hlásenie
	Problém s protiblokovacím brzdovým systémom. Brzdny účinok môže byť menší.
	Problém s brzdovým systémom. Brzdny účinok môže byť menší.
	Problém s brzdovým systémom. Nestláčajte brzdy + akcelerátor súčasne.
	Problém s brzdovým systémom. Brzdny účinok môže byť menší.
	Problém s brzdovým systémom. Brzdny účinok môže byť menší.
	Znížená účinnosť zastavenia. Vyhýbajte sa prudkému spomaleniu a vysokej rýchlosti.  Ak sa zobrazí upozornenie Znížená účinnosť zastavenia Str. 754

Ikona	Hlásenie
	Problém s brzdovým systémom. Parkovací pilot Honda nie je k dispozícii.
	Problém so systémom elektrickej parkovacej brzdy. Parkovacia brzda nie je k dispozícii.
	Problém so systémom asistenta stability vozidla. Trakcia a ovládateľnosť môžu byť obmedzené.
	Inicializácia systémov... Pokračujte v jazde.
	Problém s asistentom rozjazdu do kopca. Vozidlo sa môže po uvoľnení brzdy pohnúť.
	Problém so systémom podržania brzdy. Po zastavení aktivujte brzdu.







Ikona	Hlásenie
	Podržanie brzdy je zablokované. Použite brzdový pedál.
	Tempomat zrušený: Stlačte brzdový pedál
	Problém so systémom asistenta pre zjazd z kopca. Pri jazde z kopca použite brzdu.
	Uvoľnenie parkovacej brzdy: Brzda + stlačenie
	Problém so systémom elektricky ovládaných dverí batožinového priestoru. dvere batožinového priestoru sa musia obsluhovať ručne.

Ikona	Hlásenie
	<p>Problém so systémom elektrického posilňovača riadenia. Znížená účinnosť asistenta riadenia.</p> <p>Problém so systémom elektrického posilňovača riadenia. Bez asistenta riadenia. Nepokračujte v jazde.</p>
	<p>Nízka úroveň pozornosti vodiča. Oddýchnite si</p>
	<p>Problém so systémom monitorovania pozornosti vodiča</p>
	<p>Problém so systémom automatického ovládania osvetlenia. K dispozícii sú prvky manuálneho ovládania.</p>
	<p>Problém sústavy predných svetiel. Výkon svetlometov sa môže znížiť.</p>

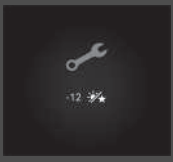
Ikona	Hlásenie
	<p>Problém s adaptívnymi diaľkovými svetlami. K dispozícii sú prvky manuálneho ovládania.</p>
	<p>Diaľkový ovládač bezkľúčového otvárania nebol rozpoznaný</p>
	<p>V diaľkovom ovládači bezkľúčového otvárania vymeňte batériu   Výmena batérie diaľkového ovládania                      Str. 716</p>
	<p>Problém so systémom inteligentného vstupu</p>
	<p>Problém so systémom digitálneho kľúča</p>
	<p>Pri opúšťaní vozidla si digitálny kľúč vezmite so sebou a vypnite vozidlo</p>

Ikona	Hlásenie
	<b>Problém so systémom monitorovania tlaku v pneumatikách</b>
	<b>Tlak v pneumatikách je nízky. Skontrolujte tlak vo všetkých pneumatikách a inicializujte systém výstrahy poklesu tlaku v pneumatikách v nastaveniach vozidla.</b>
	<b>Problém so systémom adaptívneho tempomatu</b>
	<b>Problém s brzdovým systémom zmiernenia zrážky (CMBS)</b>
	<b>Problém so systémom ovládania brzdovania pri nízkej rýchlosti.</b>
	<b>Problém so systémom ovládania brzdovania pri nízkej rýchlosti. Zablokovaný parkovací snímač.</b>





Ikona	Hlásenie
	<b>Problém so systémom podpory riadenia vozidla v jazdnom pruhu (LKAS)</b>
	<b>Problém so systémom predchádzania vybočeniu z vozovky</b>
	<b>Problém so systémom asistenta stability prívesu</b>
	<b>Problém systému adaptívnych tlmičov</b>
	<b>Bliži sa termín servisu</b>  <b>Systém pripomenutia servisu* Str. 674</b>
	<b>Je nutné vykonať servis</b>  <b>Systém pripomenutia servisu* Str. 674</b>

Ikona	Hlásenie
	<p><b>Zmeškaný termín servisu</b>   <b>Systém pripomenutia servisu*</b> Str. 674</p>
	<p><b>Problém s parkovacím pilotom Honda.</b>  <b>Parkovací pilot Honda nie je k dispozícii.</b></p>
	<p><b>Problém so systémom detekcie objektov v mŕtvom uhle (BSI)</b>  <b>Problém systému predchádzania zrážky pri zmene jazdného pruhu</b></p>
	<p><b>Detekcia objektov v mŕtvom uhle nie je k dispozícii</b></p>
	<p><b>Upozornenie:</b>  <b>Vozidlo vpravo</b></p>

Ikona	Hlásenie
	<p><b>Upozornenie:</b>  <b>Vozidlo vľavo</b></p>
	<p><b>Problém s aktívnym asistentom zmeny jazdného pruhu</b></p>
	<p><b>Skontrolujte vozidlá blížiace sa z boku</b></p>
	<p><b>Problém s varovaním na vozidlá blížiace sa vpredu z boku</b></p>
	<p><b>Skontrolujte systém nabíjania</b></p>



\* Nie je k dispozícii u všetkých modelov

Ikona	Hlásenie
	<p>Nízka teplota systému napájania. Výkon sa môže znížiť.</p>
	<p>Vysoká teplota systému napájania. Výkon sa môže znížiť.</p>
	<p>Problém systému napájania. Výkon sa môže znížiť.</p>
	<p>Problém so systémom nabíjania 12-voltového akumulátora. Výkon sa môže znížiť.</p>
	<p>Problém systému napájania. Výkon sa môže znížiť.</p>
	<p>Problém s plug-in systémom nabíjania. Obmedzený dojazd.</p>
	<p>Problém systému napájania. Nepokračujte v jazde.</p>
	<p>Problém systému napájania. Vyhýbajte sa prudkej akcelerácii a vysokej rýchlosti.</p>

Ikona	Hlásenie
	<p>Problém so systémom akustickej signalizácie vozidla</p>
	<p>Odpojte nabíjací konektor</p>
	<p>Problém s uvoľnením nabíjacieho konektora. Na odpojenie použite kábel uvoľnenia.</p>
	<p>Otvorené veko nabíjania</p>



### ■ Zelené ikony

Ikona	Hlásenie
	<p>Pohotovostný režim systému podržania brzdy</p>
	<p>Rozpoznané rýchlostné obmedzenie. Použite stlačením tlačidla „SET/-“.</p>

### ■ Iné ikony

Ikona	Hlásenie
	<p>Nízka vonkajšia teplota. Povrch cesty môže byť zamrznutý.</p>
	<p>Teplota motora blízko limitu. Vyhýbajte sa prudkej akcelerácii a vysokej rýchlosti.</p>
	<p>Skontrolovali ste nedávno hladinu motorového oleja? Skontrolujte ju a vynulujte v nastaveniach vozidla.  <input checked="" type="checkbox"/> Vynulovanie pripomenutia kontroly hladiny oleja Str. 697</p>
	<p>Ak chcete preradiť: Stlačte brzdový pedál</p>
	<p>Ak chcete preradiť: Uvoľnite pedál akcelerátora</p>
	<p>Zaradený je prevodový stupeň N. Uvoľnite pedál akcelerátora.</p>
	<p>Teplota prevodovky blízko limitu. Vyhýbajte sa prudkej akcelerácii a vysokej rýchlosti.</p>

Ikona	Hlásenie
	<p>Nie je možné nastaviť tempomat: Brzdový pedál je stlačený</p>
	<p>Ak chcete preradiť: Vozidlo musí byť zastavené</p>
	<p>Prevodový stupeň nie je k dispozícii. Počkajte a skúste znova</p>
	<p>System podržania brzdy vypnutý</p>
	<p>Ak chcete aktivovať podržanie brzdy: Bezpečnostný pás + stlačenie</p>



Ikona	Hlásenie
	<p>Vypnutie podržania brzdy: Brzda + stlačenie</p>
	<p>Ak chcete aktivovať podržanie brzdy: Zapnite bezpečnostný pás</p>
	<p>Zapnite bezpečnostný pás</p>
	<p>Nie je možné nastaviť tempomat: Zapnite bezpečnostný pás</p>
	<p>Tempomat zrušený: Zapnite bezpečnostný pás</p>
	<p>Nízka úroveň pozornosti vodiča</p>

Ikona	Hlásenie
	Nie je možné nastaviť tempomat: Rýchlosť je príliš vysoká
	Tempomat zrušený: Rýchlosť je príliš vysoká
	Nie je možné nastaviť tempomat: Systém nie je k dispozícii
	Tempomat zrušený: Systém nie je k dispozícii
	Nie je možné nastaviť tempomat: Príliš blízko k vozidlu pred vami
	Tempomat zrušený: Príliš blízko k vozidlu pred vami
	Nie je možné nastaviť tempomat: Sklon príliš strmý
	Tempomat zrušený: Sklon príliš strmý
	Nie je možné nastaviť tempomat: Sklon príliš strmý
	Tempomat zrušený: Sklon príliš strmý

Ikona	Hlásenie
	Nie je možné nastaviť tempomat: Preradte do jazdnej polohy
	Tempomat zrušený: Preradte do jazdnej polohy
	Obnovenie tempomatu: Použite spínač „RES/+“
	Tempomat zrušený: Strata trakcie
	Aktivuje sa stlačením spínača
	Podržaním spínača sa aktivuje adaptívny tempomat (ACC)

Ikona	Hlásenie
	<p>Stlačením spínača sa aktivuje adaptívny tempomat (ACC)</p>
	<p>Nie je možné nastaviť tempomat: Asistent pre zjazd z kopca je ZAPNUTÝ</p>
	<p>Stlačením spínača sa aktivuje adaptívny tempomat (ACC)</p>
	<p>Bolo aktivované ovládanie brzdienia pri nízkej rýchlosti. Zistený objekt.</p>
	<p>Systém podpory riadenia vozidla v jazdnom pruhu nie je možné používať</p>

Ikona	Hlásenie
	<p>Niektoré systémy podpory riadenia nefungujú: Teplota kamery je príliš vysoká.</p>
	<p>Niektoré systémy podpory riadenia nefungujú: Vyčistite predné čelné sklo alebo zlé podmienky zobrazenia.</p>
	<p>Predchádzanie vybočeniu z vozovky je aktivované</p>
	<p>Niektoré dostupné systémy podpory riadenia</p>



Ikona	Hlásenie
	<p><b>Naštartovanie vozidla: Brzda + stlačenie</b></p> <p>Typ vozidla s pravostranným riadením</p> <p><b>Naštartovanie vozidla: Úplne stlačte brzdu + stlačte</b></p> <p><b>Ak chcete pokračovať v jazde: Stlačte brzdový pedál a stlačte spínač</b></p>
	<p><b>Režim príslušenstva</b></p>
	<p><b>Ak chcete naštartovať, dotknite sa tlačidla štartovania stranou diaľkového ovládača s emblémom</b></p> <p>➤ Ak je slabá batéria diaľkového ovládača bezklúčového otvárania Str. 746</p>

Ikona	Hlásenie
	<p><b>Opätovným stlačením tlačidla dvakrát alebo podržaním tlačidla sa vypne zapálenie a dôjde k výpadku napájania</b></p>
	<p><b>Nie je možné nastaviť asistenta pre zjazd z kopca: Tempomat je aktívny</b></p>
	<p><b>Nie je možné nastaviť asistenta pre zjazd z kopca: Rýchlosť je príliš vysoká</b></p>
	<p><b>Asistent pre zjazd z kopca je VYPNUTÝ: Rýchlosť je príliš vysoká</b></p>
	<p><b>Asistent pre zjazd z kopca je zrušený: Sklon nie je dostatočne strmý</b></p>
	<p><b>Nie je možné nastaviť asistenta pre zjazd z kopca: Tempomat je aktívny</b></p>

Ikona	Hlásenie
	<p>Nie je možné nastaviť asistenta pre zjazd z kopca: Parkovací pilot Honda je aktívny</p>
	<p>Niektoré systémy podpory riadenia nefungujú: Vyčistite zobrazené oblasti</p>
	<p>Čakajte</p> <p>Pripravené</p>
	<p>Nízka okolitá teplota. Odporúča sa pripojenie na nabíjanie.</p>
	<p>Motor spustený na údržbu motora</p>

Ikona	Hlásenie
	<p>Režim EV nie je k dispozícii. Znížte zrýchlenie.</p>
	<p>Režim EV nie je k dispozícii, rýchlosť vozidla je príliš vysoká. Znížte rýchlosť vozidla.</p>
	<p>Režim EV nie je v aktuálnom režime jazdy k dispozícii. Prepnite režim jazdy.</p>
	<p>Režim EV nie je k dispozícii, vyhrievanie kabíny je aktívne. Vypnite vyhrievanie.</p>
	<p>Režim EV nie je k dispozícii, kapacita batérie je nízka. Vyžaduje sa nabitie.</p>
	<p>Režim EV nie je k dispozícii, motor je príliš studený. Počakajte, kým sa zvýši teplota motora.</p>
	<p>Režim EV nie je k dispozícii. Teplota batérie je mimo rozsah.</p>
<p>Režim EV nie je k dispozícii. Spustila sa automatická kontrola motora.</p>	
<p>Režim EV nie je k dispozícii</p>	

Ikona	Hlásenie
	Režim EV bol zrušený z dôvodu zrýchlenia
	Režim EV je zrušený, vyhrievanie kabíny je aktívne.
	Režim EV je zrušený, kapacita batérie je nízka. Vyžaduje sa nabitie.
	Režim EV je zrušený, motor je príliš studený. Počkajte, kým sa zvýši teplota motora.
	Režim EV je zrušený
	Režim EV nie je k dispozícii. Motor je spustený na cirkuláciu oleja.
	Režim EV je zrušený. Motor je spustený na cirkuláciu oleja.

Ikona	Hlásenie
	Režim SAVE nie je k dispozícii
	Režim SAVE je zrušený
	Režim SAVE nie je v aktuálnom režime jazdy k dispozícii. Prepňte režim jazdy.
	Režim CHARGE nie je k dispozícii
	Režim CHARGE je dokončený. Je vybraný predchádzajúci režim.
	Režim CHARGE je zrušený
	Režim CHARGE nie je k dispozícii. Teplota batérie je mimo rozsah.
	Režim CHARGE nie je v aktuálnom režime jazdy k dispozícii. Prepňte režim jazdy.
	Režim CHARGE je zrušený. Teplota batérie je mimo rozsah.
	Spustila sa automatická kontrola motora. Motor je možné naštartovať. Režim EV je počas automatickej kontroly stále spustený.

Ikona	Hlásenie
	<p><b>Rozsah EV je znížený v dôsledku nízkej teploty</b></p>
	<p>Rozsah EV je znížený v dôsledku nízkej teploty. Pred ďalšou cestou sa odporúča nabíjanie.</p>
	<p><b>Zmena jazdného pruhu nie je k dispozícii</b></p>
	<p><b>Zmena jazdného pruhu nie je k dispozícii: Jazdný pruh je obsadený</b></p>
	<p><b>Zmena jazdného pruhu nie je k dispozícii: Príliš nízka rýchlosť</b></p>
	<p><b>Zmena jazdného pruhu bola zrušená</b></p>
	<p><b>Zmena jazdného pruhu bola zrušená: Jazdný pruh je obsadený</b></p>
	<p><b>Zmena jazdného pruhu bola zrušená: Príliš nízka rýchlosť</b></p>
<p><b>Zmena jazdného pruhu nie je k dispozícii: Cestné podmienky nie sú splnené</b></p>	
<p><b>Zmena jazdného pruhu bola zrušená: Cestné podmienky nie sú splnené</b></p>	



## Ukazovatele

Medzi ukazovatele patrí tachometer, palivomer a iné súvisiace indikátory. Tieto informácie sa zobrazia, keď je režim napájania v polohe ZAPNUTÉ.

### Tachometer

Zobrazuje rýchlosť jazdy v jednotkách km/h alebo mi/h.

### Palivomer

Zobrazuje množstvo zostávajúceho paliva v palivovej nádrži.

#### » Tachometer

Môžete zmeniť jednotky rýchlosti/vzdialenosti.

➤ **Speed/Distance Units (Jednotky rýchlosti/vzdialenosti)** Str. 181

➤ **Prispôbitelné funkcie** Str. 362

#### » Palivomer

##### POZNÁMKA

Keď sa hladina paliva priblíži k hodnote **0**, mali by ste natankovať.

Nedostatok paliva môže zapríčiniť nenaštartovanie motora a tým poškodenie katalyzátora.

Skutočné množstvo zostávajúceho paliva sa môže líšiť od údajov palivomera.

### ■ Ukazovateľ POWER (Napájanie)

Ukazuje výkon elektrického motora.

Pri jazde v režime **EV** sa ukazovateľ **POWER** rozsvieti nazeleno a zobrazí hodnotu maximálneho výstupného výkonu v režime **EV**.

➔ **Tlačidlo e** Str. 19

### ■ Ukazovateľ CHARGE/DECEL (Nabíjanie/spomaľovanie)

Zobrazuje stupeň nabíjania vysokonapäťovej batérie.

Keď sa používa páčkový volič spomaľovania, zobrazuje silu spomaľovania.

### ■ Ukazovateľ úrovne nabitia vysokonapäťovej batérie

Zobrazuje zostávajúcu úroveň nabitia vysokonapäťovej batérie.

#### ⌘ Ukazovateľ úrovne nabitia vysokonapäťovej batérie

Úroveň nabitia vysokonapäťovej batérie sa môže znížiť v nasledujúcich situáciách:

- po výmene 12-voltového akumulátora,
- po odpojení 12-voltového akumulátora,
- keď riadiaci systém vysokonapäťovej batérie upraví svoje hodnoty.

Hodnota úrovne nabitia sa počas jazdy automaticky upraví.

Zmeny teploty vysokonapäťovej batérie môžu zvýšiť alebo znížiť kapacitu nabitia batérie. Ak zmeny teploty spôsobujú zmenu kapacity batérie, môže sa zmeniť aj počet indikátorov v ukazovateli úrovne nabitia batérie aj vtedy, ak je úroveň nabitia rovnaká.

## ■ Počítadlo najazdených kilometrov

Zobrazuje celkový počet kilometrov alebo míľ, ktoré vozidlo prešlo.

## ■ Merač prostredia

Zmení sa na zelenú, čo znamená, že vozidlo s vypnutým režimom **SPORT** jazdí palivovo úsporným spôsobom.

## ■ Okolitá teplota

Zobrazuje vonkajšiu teplotu v stupňoch Celzia.

Ak bola vonkajšia teplota nižšia ako 3 °C v čase, keď ste režim napájania prepli do polohy ZAPNUTÉ, v rozhraní s informáciami pre vodiča sa zobrazí hlásenie  **Vonkajšia teplota je nízka.**

## ■ Nastavenie zobrazenia vonkajšej teploty

Ak sa vám zdá, že údaj teploty nie je správny, môžete ho upraviť až o  $\pm 3$  °C.

### ▣ Okolitá teplota

Snímač teploty sa nachádza v prednom nárazníku. Teplota cesty a výfukové plyny z iného vozidla môžu ovplyvniť údaj o teplote, ak je rýchlosť vozidla nižšia ako 30 km/h.

Aktualizácia displeja po stabilizovaní údajov o teplote môže trvať niekoľko minút.

### ▣ Nastavenie zobrazenia vonkajšej teploty

Údaj o teplote môžete upraviť.

► **Prispôbitelné funkcie** Str. 362

## ■ Systém rozpoznávania dopravných značiek

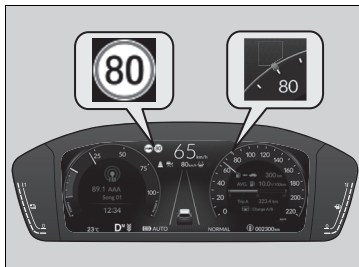

Počas jazdy zobrazuje určité zistené dopravné značky. Ikona dopravnej značky bliká, keď je prekročená maximálna rýchlosť rozpoznanej dopravnej značky.

➤ **Systém rozpoznávania dopravných značiek**  
Str. 578

Okolo značky obmedzenia rýchlosti sa zobrazí zelený kruh, keď adaptívny tempomat s funkciou sledovania vozidiel pri nízkych rýchlostiach navrhuje upraviť rýchlosť vozidla tak, aby zodpovedala rýchlostnému obmedzeniu indikovanému systémom rozpoznávania dopravných značiek (TSR).

➤ **Použitie odporúčaného rýchlostného limitu systémom rozpoznávania dopravných značiek**  
Str. 529

## ■ Aktuálny režim adaptívneho tempomatu s funkciou sledovania vozidiel pri nízkych rýchlostiach, systému LKAS, systému Traffic Jam Assist a aktívneho asistenta zmeny jazdného pruhu

Zobrazuje aktuálny režim adaptívneho tempomatu s funkciou sledovania vozidiel pri nízkych rýchlostiach, systému LKAS, systému Traffic Jam Assist a aktívneho asistenta zmeny jazdného pruhu.

- **Adaptívny tempomat (ACC) s funkciou sledovania vozidiel pri nízkych rýchlostiach** Str. 525
- **Systém podpory riadenia vozidla v jazdnom pruhu (LKAS)** Str. 551
- **Traffic Jam Assist** Str. 563
- **Aktívny asistent zmeny jazdného pruhu** Str. 572

➤ **Aktuálny režim adaptívneho tempomatu s funkciou sledovania vozidiel pri nízkych rýchlostiach, systému LKAS, systému Traffic Jam Assist a aktívneho asistenta zmeny jazdného pruhu**

Keď nastavíte rýchlosť pre systém ACC s funkciou sledovania vozidiel pri nízkych rýchlostiach, na tachometri sa zobrazí značka nastavenej rýchlosti.

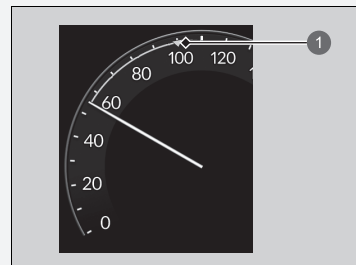

① Nastavená rýchlosť

## Ľavá časť rozhrania s informáciami pre vodiča

Zobrazuje aktuálny režim informácií audiosystému a telefónu atď.

- **Dialkové ovládanie audiosystému** Str. 298
- **Telefónny systém hands-free** Str. 380

### Hodiny

Zobrazuje hodiny.

#### ⌘ Hodiny

Čas môžete manuálne nastaviť a zmeniť zobrazenie hodín na 12-hodinový a 24-hodinový formát.

- **Hodiny** Str. 192

Môžete vybrať, či sa v rozhraní s informáciami pre vodiča majú zobrazovať hodiny.

- **Nastavenia displeja prístrojového panela**  
Str. 182

## ■ Prispôsobenie zobrazenia

### ■ Zobrazenie zdroja zvuku v ľavej časti

Môžete vybrať, ktoré zdroje sa budú zobrazovať na obrazovke so zdrojmi zvuku.

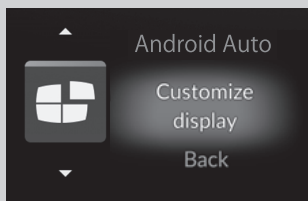

1. Otáčajte ľavým nastavovacím kolieskom, kým nevyberiete položku **Customize display** (Prispôsobiť displej) a potom stlačte ľavé nastavovacie koliesko.

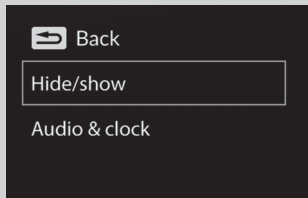

2. Otočením ľavého kolieska voliča vyberte možnosť **Hide/show** (Skrýť/zobraziť) a potom stlačte ľavé nastavovacie koliesko.

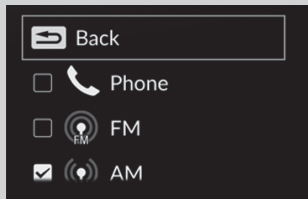

3. Otočením ľavého nastavovacieho kolieska sa posúvajte medzi zdrojmi zvuku a jeho stlačením ich vyberte alebo výber zrušte.

## ►► Prispôsobenie zobrazenia

Počas prispôsobovania nastavení preradte do polohy **P**.

## ■ Zapnutie a vypnutie zobrazovania v ľavej časti

Môžete vybrať, či sa v ľavej časti budú zobrazovať aktuálne informácie o zvuku a hodiny.

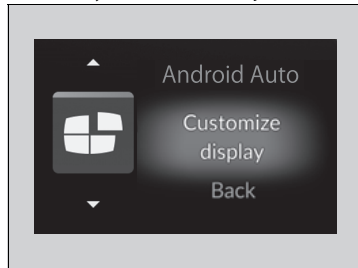

1. Otáčajte ľavým nastavovacím kolieskom, kým nevyberiete položku **Customize display** (Prispôbiť displej) a potom stlačte ľavé nastavovacie koliesko.

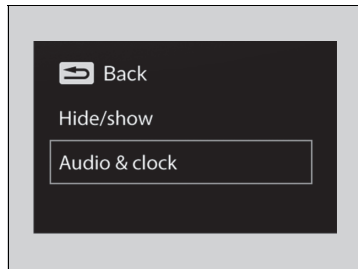



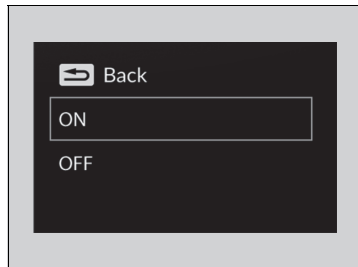

2. Otočením ľavého nastavovacieho kolieska prejdite na možnosť **Audio & clock** (Zvuk a hodiny) a potom stlačte ľavé nastavovacie koliesko.



3. Otočením ľavého nastavovacieho kolieska vyberte požadované nastavenia a potom stlačte ľavé nastavovacie koliesko.

## Pravá časť rozhrania s informáciami pre vodiča

Rozhranie s informáciami pre vodiča zobrazuje rôzne informácie, ako napríklad odhadovanú zostávajúcu vzdialenosť jazdy a spotrebu paliva vozidla. Zobrazuje tiež hlásenia, napríklad varovania a iné užitočné informácie.

Keď sa zobrazí výstražná správa, skontrolujte túto správu a obráťte sa na predajcu a vozidlo v prípade potreby nechajte skontrolovať. Ak sa zobrazí správa  **Teplota motora je príliš vysoká**,  **Nízky tlak motorového oleja**,  **Obmedzená účinnosť zastavenia** alebo  **Tepelný problém s vysokonapäťovou batériou**, pozrite si stránky nižšie.

- **Prehrievanie** Str. 751
- **Ak sa zobrazí výstraha Nízky tlak motorového oleja** Str. 753
- **Ak sa zobrazí upozornenie Znížená účinnosť zastavenia** Str. 754
- **Ak sa zobrazí upozornenie na tepelný problém s vysokonapäťovou batériou** Str. 759

### Prepínanie displeja

Otáčaním pravého nastavovacieho kolieska zobrazte rôzne typy obsahu.

### Prepínanie displeja

Obsah počítadla môžete pridávať a odstraňovať.

- **Nastavenia displeja prístrojového panela**  
Str. 182



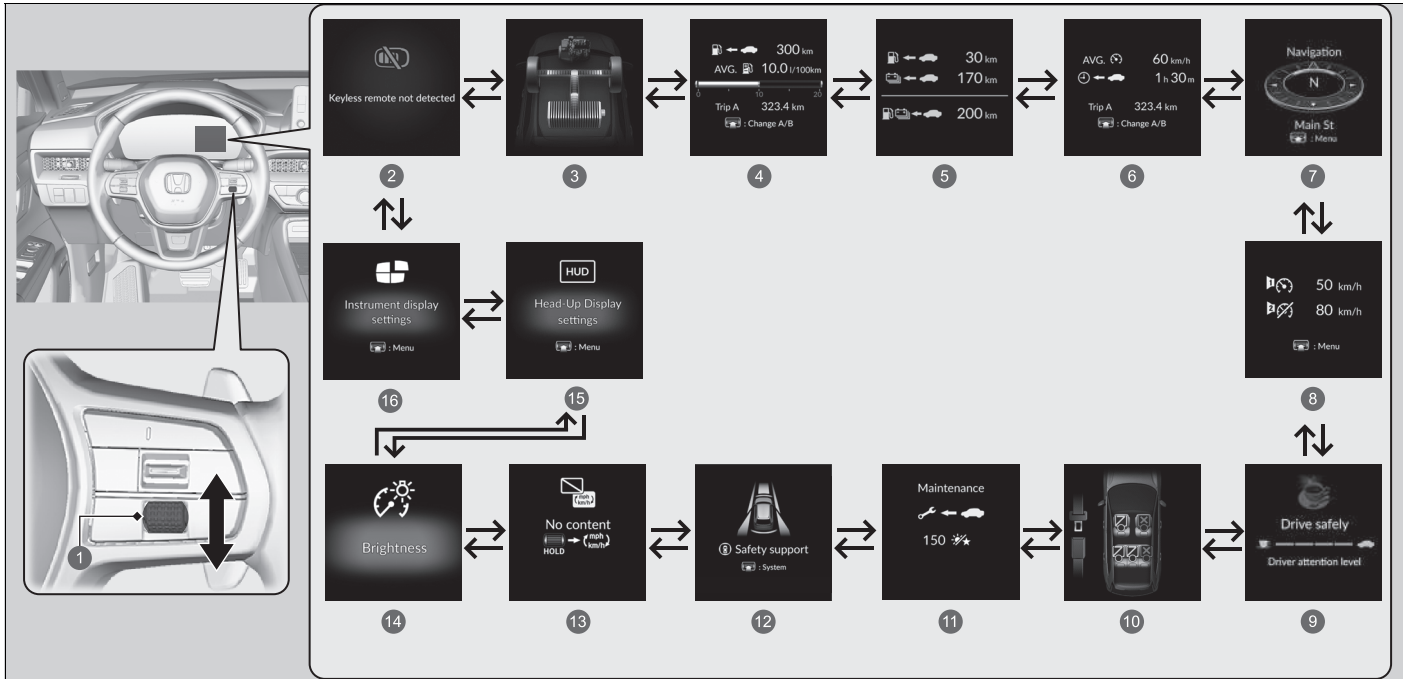

Prístrojový panel

- |   |   |   |
|---|---|---|
| <p>❶ Pravé nastavovacie koliesko</p> <p>❷ Výstražná správa ➡ Str. 183</p> <p>❸ Tok energie ➡ Str. 168</p> <p>❹ Dojazd/palivo/denné počítadlo kilometrov ➡ Str. 169</p> <p>❺ Celkový dojazd ➡ Str. 171</p> <p>❻ Merač rýchlosti/času/denné počítadlo kilometrov ➡ Str. 172</p> | <p>❼ Navigácia/kompas ➡ Str. 173</p> <p>❽ Rýchlostný alarm ➡ Str. 174</p> <p>❾ Monitorovanie pozornosti vodiča ➡ Str. 175</p> <p>❿ Bezpečnostné pásy ➡ Str. 179</p> <p>⓫ Údržba* ➡ Str. 179</p> | <p>⓬ Bezpečnostná podpora ➡ Str. 179</p> <p>⓭ Žiadny obsah/zmena jednotky ➡ Str. 181</p> <p>⓮ Jas ➡ Str. 181</p> <p>⓯ Nastavenia projekčného displeja ➡ Str. 187</p> <p>⓰ Nastavenia displeja prístrojového panela ➡ Str. 182</p> |
|---|---|---|

\* Nie je k dispozícii u všetkých modelov

## Monitor toku energie

Zobrazuje tok napájania elektromotora a motora, ktorý indikuje zdroj energie vozidla a stav nabíjania batérie.

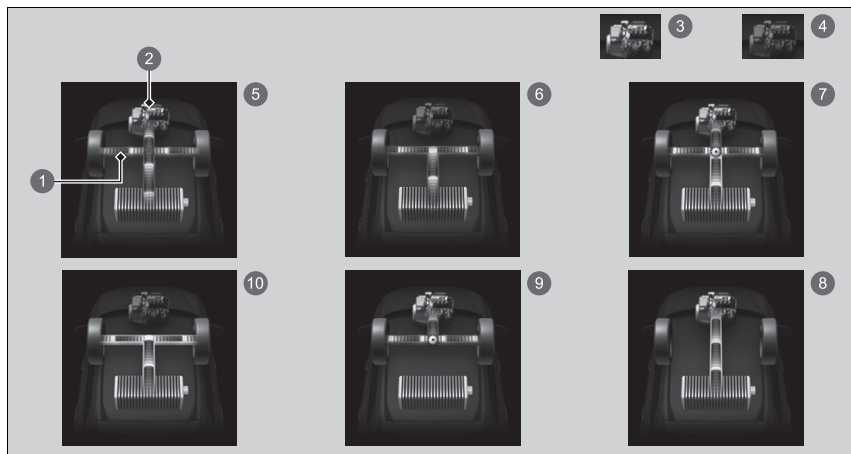

- 1 Tok energie
- 2 Motor
- 3 Motor je ZAPNUTÝ
- 4 Motor je VYPNUTÝ
- 5 **Hybrid (HV):** Vozidlo poháňa elektromotor aj motor.
- 6 **Elektrické vozidlo (EV):** Vozidlo poháňa elektromotor.
- 7 **Motor (priamy pohon):** Motor beží a elektromotor nabíja vysokonapäťovú batériu.
- 8 Motor beží a elektromotor nabíja batériu s vysokým napätím.
- 9 Vozidlo poháňa iba motor.
- 10 **Regenerácia:** Elektromotor nabíja vysokonapäťovú batériu.

## Monitor toku energie

Kým vozidlo stojí so spusteným motorom, v rozhraní s informáciami pre vodiča sa môžu zobrazit nasledujúce ikony.

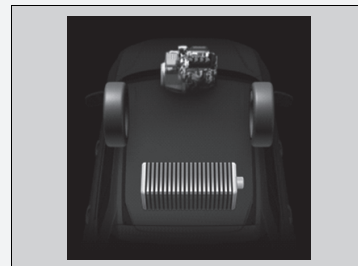

## Rozsah / Palivo / Denné počítadlo kilometrov

Stlačením pravého nastavovacieho kolieska môžete prepínať medzi dennými počítadlami kilometrov A a B.

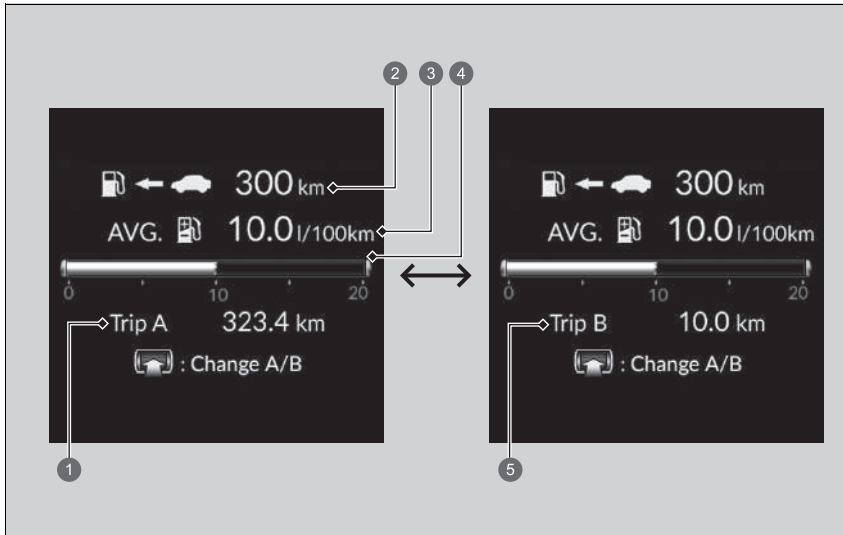

- ❶ Denné počítadlo kilometrov A
- ❷ Dojazd
- ❸ Priemerná spotreba paliva
- ❹ Okamžitá spotreba paliva
- ❺ Denné počítadlo kilometrov B

### ■ Denné počítadlo kilometrov

Zobrazuje celkový počet kilometrov alebo míľ, ktoré vozidlo prešlo od posledného vynulovania. Počítadlá A a B je možné použiť na počítanie dvoch samostatných ciest.

### Vynulovanie denného počítadla kilometrov

Na vynulovanie denného počítadla kilometrov stlačte a podržte pravé nastavovacie koliesko a potom vyberte položku **Vynulovať**.

- Denné počítadlo kilometrov sa vynuluje na hodnotu 0,0.

### ■ Priemerná spotreba paliva

Zobrazuje odhadovanú priemernú spotrebu paliva v rámci každého denného počítadla kilometrov v l/100 km alebo v mpg.

Displej sa aktualizuje v nastavených intervaloch. Keď vynulujete denné počítadlo kilometrov, vynuluje sa aj priemerná spotreba paliva.

### ■ Okamžitá spotreba paliva

Zobrazuje okamžitú spotrebu paliva vo forme stĺpcového diagramu v l/100 km alebo mpg.

### ■ Dojazd

Zobrazuje odhadovanú vzdialenosť, ktorú môžete prejsť so zostávajúcou úrovňou nabitia a zostávajúcim palivom. Tento odhad je založený na spotrebe paliva a energie počas predchádzajúcich jász a na zostávajúcej úrovni nabitia vysokonapätovej batérie.

#### ►► Priemerná spotreba paliva

Môžete zmeniť čas vynulovania priemernej spotreby paliva.

- **Prispôsobiteľné funkcie** Str. 362

#### ►► Dojazd

Zobrazený jazdný dosah je iba odhad a môže sa líšiť od skutočnej vzdialenosti, ktorú môže vozidlo prejsť.

## ■ Celkový dojazd

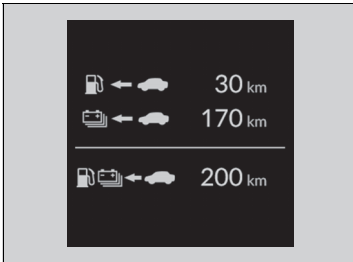

Zobrazuje odhadovanú vzdialenosť, ktorú môžete prejsť so zostávajúcou úrovňou nabitia a zostávajúcim palivom. Tento odhad je založený na spotrebe paliva a energie počas predchádzajúcich jász a na zostávajúcej úrovni nabitia vysokonapätovej batérie.

## ▣ Celkový dojazd

Zobrazený dojazd sa môže zmeniť, aj keď vozidlo stojí.

## ■ Merač rýchlosti/času/denné počítadlo kilometrov

Stlačením pravého nastavovacieho kolieska môžete prepínať medzi dennými počítadlami kilometrov A a B.

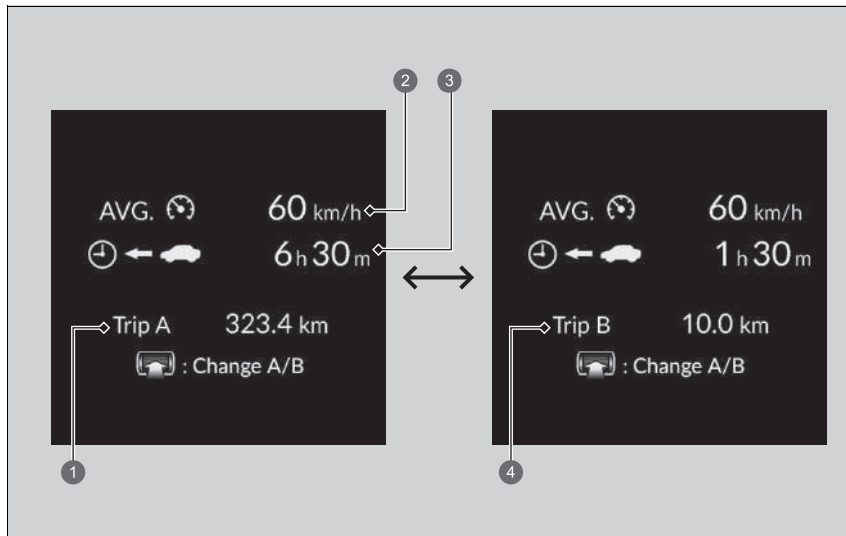

- ❶ Denné počítadlo kilometrov A
- ❷ Priemerná rýchlosť
- ❸ Uplynutý čas
- ❹ Denné počítadlo kilometrov B

## ■ Denné počítadlo kilometrov

➤ **Denné počítadlo kilometrov** Str. 170

## ■ Uplynutý čas

Zobrazuje čas, ktorý uplynul od posledného vynulovania denného počítadla kilometrov A alebo B.

## ■ Priemerná rýchlosť

Zobrazuje priemernú rýchlosť v kmh alebo v mi/h od vynulovania cesty A alebo B.

## ■ Navigácia

### ■ Kompas

Zobrazí sa obrazovka kompasu.

### ■ Podrobné pokyny

Ak navigačný systém, služba Android Auto alebo služba Apple CarPlay poskytuje pokyny na jazdu, zobrazia sa podrobné pokyny navigácie do vášho cieľa.

➤ **Pozrite si príručku navigačného systému**

➤ **Android Auto™** Str. 350

➤ **Apple CarPlay** Str. 343

### ☒ Uplynutý čas

Môžete zmeniť čas vynulovania uplynutého času.

➤ **Prispôbitel'né funkcie** Str. 362

### ☒ Priemerná rýchlosť

Môžete zmeniť čas vynulovania priemernej rýchlosti.

➤ **Prispôbitel'né funkcie** Str. 362

### ☒ Navigácia

Môžete vybrať, či sa majú počas navádzania na trase zobrazovať podrobné pokyny, alebo nie.

➤ **Prispôbitel'né funkcie** Str. 362

Podrobné pokyny nemusia byť dostupné pre všetky aplikácie.

Keď sú zobrazené pokyny pre kompas alebo podrobné pokyny, môžete ovládať niektoré funkcie navigačného systému na informačnom rozhraní vodiča stlačením pravého nastavovacieho kolieska.

➤ **Pozrite si príručku navigačného systému**

## ■ Rýchlostný alarm

Zapnutie rýchlostného alarmu a zmena nastavenia rýchlostného alarmu.

Stlačením praveho nastavovacieho kolieska zobrazte obrazovku nastavenia a potom jeho otočením sa nastavenie rýchlostného alarmu zmení nasledovne:

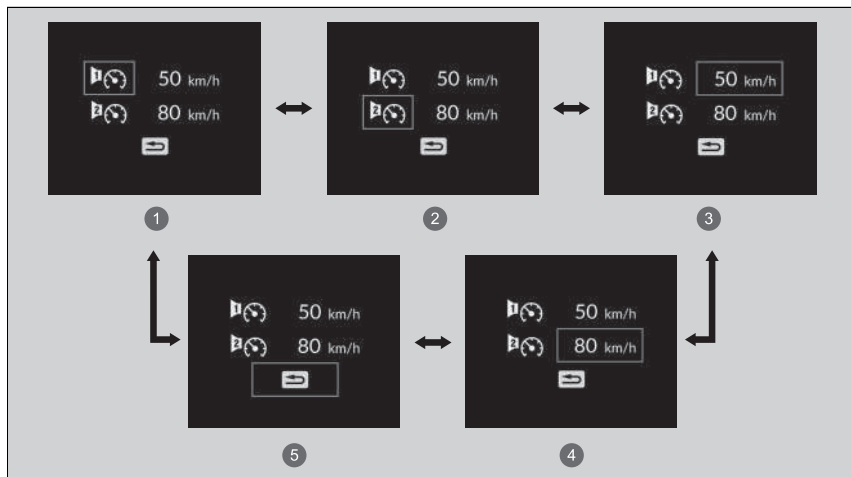

- ① Rychlostny alarm 1 Zap./Vyp.\*<sup>1</sup>
- ② Rychlostny alarm 2 Zap./Vyp.\*<sup>1</sup>
- ③ Nastavenie rýchlosti pre rýchlostný alarm 1 (50 km/h\*<sup>1</sup>)
- ④ Nastavenie rýchlosti pre rýchlostný alarm 2 (80 km/h\*<sup>1</sup>)
- ⑤ Späť

\*1:Predvolené nastavenie



## Monitorovanie pozornosti vodiča

Systém monitorovania pozornosti vodiča analyzuje zásahy do riadenia s cieľom zistiť, či spôsob riadenia vozidla nevykazuje známky nepozorného riadenia alebo riadenia pod vplyvom ospalivosti. Ak zistí, že spôsob riadenia vodiča vykazuje tieto známky, zobrazí stupeň pozornosti vodiča v rozhraní s informáciami pre vodiča.

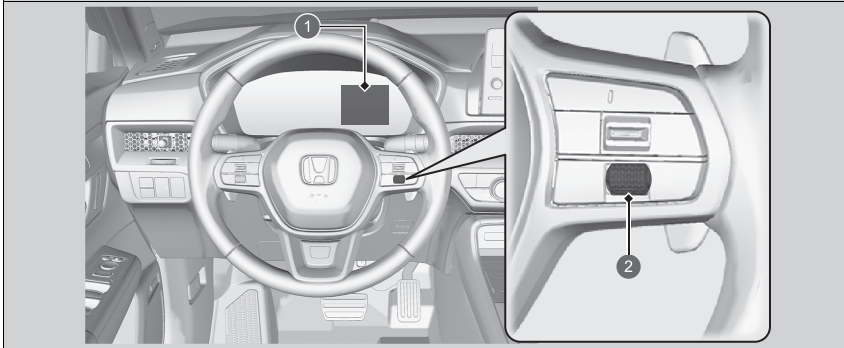

- 1 Rozhranie s informáciami pre vodiča
- 2 Právě nastavovacie koliesko

## Monitorovanie pozornosti vodiča

Systém monitorovania pozornosti vodiča nedokáže vždy rozpoznať, či je vodič unavený alebo nepozorný. Bez ohľadu na to, či vám systém poskytne spätnú väzbu alebo nie, ak pociťujete únavu, zastavte na bezpečnom mieste a oddýchnite si tak dlho, ako to bude potrebné.



Keď v rozhraní s informáciami pre vodiča vyberiete monitorovanie pozornosti vodiča, pruhy v ňom sa rozsvietia bielou farbou, čím signalizujú stupeň pozornosti vodiča.

▣ **Prepínanie displeja** Str. 166

1 Úroveň

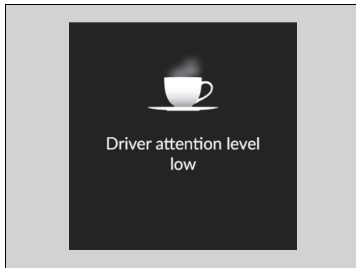

Ak sa rozsvietia dva pruhy, zobrazí sa hlásenie **Driver attention level low** (Nízka úroveň pozornosti vodiča).

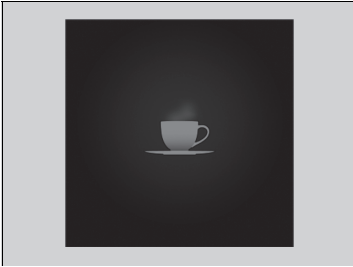

Ak počet pruhov klesne na jeden, zaznie zvuková signalizácia, volant bude vibrovať a farba šálky kávy sa zmení na žltú. Úlohou týchto signálov je upozorniť vodiča na to, že potrebuje prestávku, lebo úroveň jeho pozornosti je príliš nízka. Ak sa šálka kávy rozsvieti nažltlo, zastavte na bezpečnom mieste a oddýchnite si tak dlho, ako to bude potrebné.

Po prestávke nezabudnite systém resetovať.

► **Systém monitorovania pozornosti vodiča sa obnoví v nasledujúcich prípadoch:** Str. 178

#### ► Monitorovanie pozornosti vodiča

Výstraha sa neobjaví, keď je čas cesty 30 minút alebo menej.

Výstraha v podobe žltej šálky zmizne po otočení pravým nastavovacím kolieskom.

Ak sa rozsvieti jeden pruh, vzdialenosť, na ktorú upozorňuje systém CMBS možno nastaviť na možnosť Far (Ďaleko) a systém predchádzania vybočeniu z vozovky možno nastaviť na možnosť Early (Skoro).

► **Brzdový systém zmiernenia zrážky (CMBS)**  
Str. 484

► **Systém predchádzania vybočeniu z vozovky**  
Str. 510

Ak sa systém neobnoví, v systéme monitorovanie pozornosti vodiča bude naďalej svietiť len jeden pruh.

### ■ Systém monitorovania pozornosti vodiča sa obnoví v nasledujúcich prípadoch:

- Systém napájania sa vypne.
- Vodič odopne bezpečnostný pás a otvorí dvere, keď vozidlo stojí.

### ■ Kedy funguje systém monitorovania pozornosti vodiča:

- Vozidlo sa musí pohybovať rýchlosťou vyššou ako 40 km/h.
- Indikátor systému elektrického posilňovača riadenia (EPS) nesmie svietiť.

### ■ V závislosti od jazdných podmienok alebo ďalších faktorov nemusí systém monitorovania pozornosti vodiča fungovať za nasledujúcich okolností:

- Funkcia podpory riadenia v rámci systému podpory riadenia vozidla v jazdnom pruhu (LKAS) je aktívna.
  - **Systém podpory riadenia vozidla v jazdnom pruhu (LKAS)** Str. 551
- Cesta je v zlom stave, napr. jej povrch je nespevnený alebo hrboľatý.
- Je veterné počasie.
- Vodičov štýl jazdy sa v hojnej miere vyznačuje ráznosťou, ako napr. prechádzaním medzi jazdnými pruhmi alebo zrýchľovaním.

### ■ Prispôsobenie

Nastavenia systému monitorovania pozornosti vodiča môžete zmeniť. Vyberte položky **Tactile and audible alert** (Hmatové a zvukové upozornenie), **Tactile alert only** (Len hmatové upozornenie) alebo **OFF** (VYP.).

➤ **Prispôsobiteľné funkcie** Str. 362

Položka **Hmatové a zvukové upozornenie** je zvolená po každom spustení režimu napájania, aj keby ste pri poslednej jazde zmenili nastavenia monitorovania pozornosti vodiča.

### ☒ Kedy funguje systém monitorovania pozornosti vodiča:

Pruhy v rozhraní s informáciami pre vodiča zostanú zobrazené sivou farbou, iba ak systém monitorovania pozornosti vodiča funguje.

## Bezpečnostné pásy

Vyskytuje sa za určitých podmienok, keď sú bezpečnostné pásy zapnuté alebo odopnuté.

➤ **Pripomenutie bezpečnostného pásu** Str. 51

## Údržba \*

Zobrazenie systému pripomenutia servisu.

➤ **Systém pripomenutia servisu\*** Str. 674

## Bezpečnostná podpora

Indikuje stav systému predchádzania vybočeniu z vozovky, brzdového systému zmiernenia zrážky, systému ovládania brzdenia pri nízkych rýchlostiach, systému detekcie objektov v mŕtvom uhle (BSI), systému predchádzania zrážky pri zmene jazdného pruhu, systému varovania na vozidlá blížiace sa vpredu z boku a systému parkovacieho snímača, ako napríklad zapnutie, vypnutie alebo porucha, podľa farby a písmen.

Nasledujúce farby označujú stav ktoréhokoľvek z vyššie uvedených systémov:

- Zelená: Systém je zapnutý.
- Sivá: Systém je vypnutý.
- Oranžová: Vyskytol sa problém so systémom.

### ➤ Bezpečnostná podpora

Ak je systém indikovaný žltou farbou, nechajte vozidlo ihneď skontrolovať predajcovi.

Ak chcete zapnúť alebo vypnúť každý systém, najprv prepnete zobrazenie stlačením pravého nastavovacieho kolieska. Na nasledujúcom displeji si môžete vybrať, ktorý systém sa má zapnúť alebo vypnúť.

➤ **Brzdový systém zmiernenia zrážky (CMBS)**

Str. 484

➤ **Systém predchádzania vybočeniu z vozovky**

Str. 510

➤ **Ovládanie brzdenia pri nízkej rýchlosti** Str. 498

➤ **Systém parkovacieho snímača** Str. 603

➤ **Systém detekcie objektov v mŕtvom uhle**

Str. 471

➤ **Predchádzanie zrážky pri zmene jazdného pruhu** Str. 518

➤ **Varovanie na vozidlá blížiace sa vpredu z boku**

Str. 504

\* Nie je k dispozícii u všetkých modelov

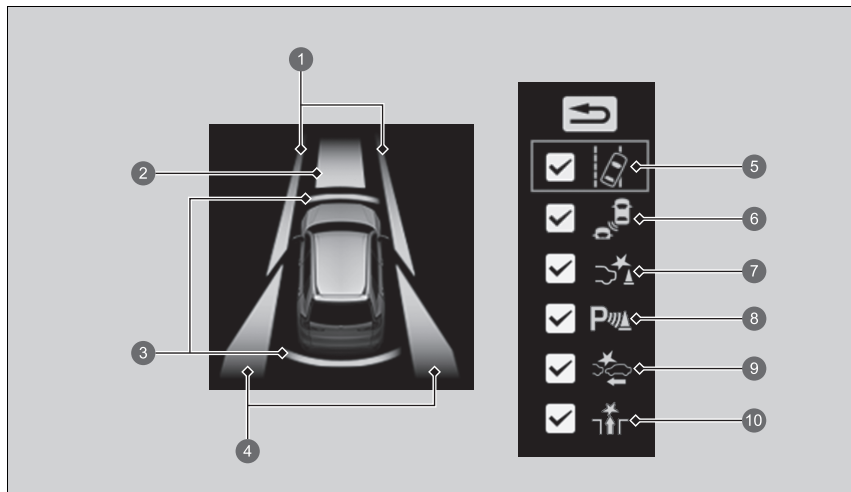

- 1 Lokálne informácie pre systém predchádzania vybočeniu z vozovky
- 2 Informácie o oblasti pre brzdový systém zmiernenia zrážky a systém varovania na vozidlá blížiace sa vpredu z boku
- 3 Informácie o oblasti systému ovládanie brzdzenia pri nízkej rýchlosti a systému parkovacieho snímača
- 4 Informácie o oblasti pre systém detekcie objektov v mŕtvom uhle (BSI) alebo systém predchádzania zrážky pri zmene jazdného pruhu
- 5 Ikona a informácie o stave systému predchádzania vybočeniu z vozovky
- 6 Ikona a informácie o stave systému detekcie objektov v mŕtvom uhle (BSI) alebo systému predchádzania zrážky pri zmene jazdného pruhu
- 7 Ikona a informácie o stave ovládania brzdzenia pri nízkej rýchlosti
- 8 Ikona systému parkovacieho snímača a informácie o stave
- 9 Ikona a informácie o stave systému CMBS
- 10 Ikona a informácie o stave varovania na vozidlá blížiace sa vpredu z boku

#### ►► Bezpečnostná podpora

Stav každej funkcie môžete potvrdiť aj farbou indikátora.

- Indikátor brzdového systému zmiernenia zrážky (CMBS) (oranžový) Str. 135
- Indikátor brzdového systému zmiernenia zrážky (CMBS) (sivý) Str. 135
- Indikátor predchádzania vybočeniu z vozovky (oranžový) Str. 135
- Indikátor predchádzania vybočeniu z vozovky (sivý) Str. 135
- Indikátor automatického vypnutia asistenta riadenia systému predchádzania vybočeniu z vozovky Str. 135
- Indikátor bezpečnostnej podpory (oranžová) Str. 136
- Indikátor bezpečnostnej podpory (zelená/sivá) Str. 139

Aj keď je ikona systému ovládania brzdzenia pri nízkych rýchlostiach zelená, ak je **nastavenie zadného snímača** vypnuté, brzdový asistent nebude pri cúvaní fungovať.

► **Prispôbitelné funkcie** Str. 362

Aj keď je ikona systému parkovacieho snímača zelená, ak je **nastavenie zadného snímača** vypnuté, zadný parkovací snímač nebude pri cúvaní fungovať.

► **Prispôbitelné funkcie** Str. 362

## Speed/Distance Units (Jednotky rýchlosti/vzdialenosti)



Umožňuje zobraziť inú jednotku v rozhraní s informáciami pre vodiča, projekčnom displeji a na obrazovke audiosystému/informačnej obrazovke a nastaviť zobrazené merania na čítanie buď v km a km/h alebo v míľach a míľach za hodinu.

Stlačením a podržaním pravého nastavovacieho kolieska vyberte obrazovku **No content** (Žiadny obsah) v rozhraní s informáciami pre vodiča. Zakaždým, keď to urobíte, jednotka sa zmení z km a km/h na míle a mi/h alebo naopak. Potom sa na niekoľko sekúnd zobrazí potvrdzovacia obrazovka.

## Jas

Keď sa zobrazí obrazovka **Jas**, stlačte pravé nastavovacie koliesko.

Keď je vozidlo v režime napájania ZAPNUTÉ, na úpravu jasu prístrojového panela môžete použiť pravé nastavovacie koliesko.

**Jasnejšie:** Otáčajte pravé nastavovacie koliesko nahor.

**Tmavšie:** Otáčajte pravé nastavovacie koliesko nadol.

Stlačením pravého nastavovacieho kolieska postup ukončíte.

### Jas

Jas ukazovateľa sa automaticky nastavuje v závislosti od okolitého jasu.

- Keď je okolie tmavé, jas sa stlmí.
- Keď je okolie svetlé, jas bude tiež svetlejší.

Nastavenie môžete zmeniť aj v prípade jasného okolitého svetla, jas ukazovateľa sa však nezmení.

## Nastavenia displeja prístrojového panela

### ■ Usporiadanie obsahu v pravej časti

Môžete vybrať, ktorý obsah sa má zobrazíť v časti na pravej strane.

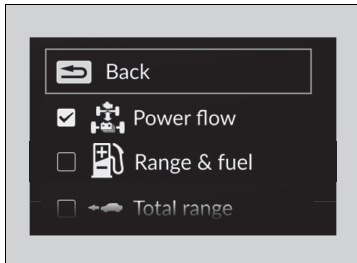
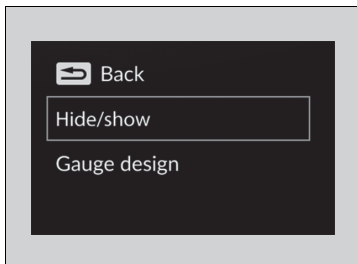

1. Keď vyberiete položku **Instrument display settings** (Nastavenia displeja prístrojového panela) na informačnom rozhraní vodiča, stlačte pravé nastavovacie koliesko.
2. Otočením pravého nastavovacieho kolieska vyberte možnosť **Hide/Show** (Skryť/Zobrazíť) a potom stlačte pravé nastavovacie koliesko.
3. Otočením pravého nastavovacieho kolieska sa posúvajte medzi obsahom a jeho stlačením ho vyberte alebo výber zrušte.

### ►► Usporiadanie obsahu v pravej časti

Obsah, ktorý je sivý, nie je možné odstrániť z časti na pravej strane.

Počas prispôsobovania nastavení preradte do polohy **P**.



## ■ Zmena vzhľadu ukazovateľov

Vzhľad ukazovateľov môžete zmeniť na okrúhly alebo stĺpcový.

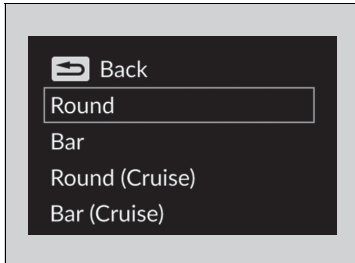
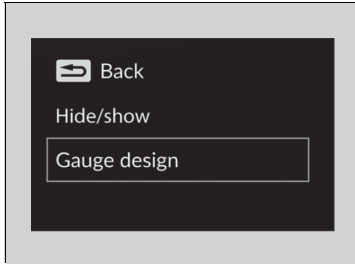

1. Keď vyberiete položku **Instrument display settings** (Nastavenia displeja prístrojového panela) na informačnom rozhraní vodiča, stlačte pravé nastavovacie koliesko.
2. Otočením pravého nastavovacieho kolieska vyberte možnosť **Gauge design** (Vzhľad ukazovateľov) a potom stlačte pravé nastavovacie koliesko.
3. Otočením pravého nastavovacieho kolieska vyberte požadované nastavenia a potom stlačte pravé nastavovacie koliesko.

## ■ Výstrahy

Môžete skontrolovať, či sa v ňom nachádzajú akékoľvek výstražné správy.

- **Výstražné a informačné hlásenia rozhrania s informáciami pre vodiča** Str. 140

### » Zmena vzhľadu ukazovateľov

Keď sa používa vzhľad ukazovateľov **Round (Cruise)** (Okrúhly (tempomat)) alebo **Bar (Cruise)** (Stĺpcový (tempomat)), počas prevádzky systému ACC s funkciou sledovania vozidiel pri nízkych rýchlostiach sa použije zjednodušené zobrazenie.

### » Výstrahy

Ak existuje viacero výstrah alebo informácií, môžete otáčať pravé nastavovacie koliesko, aby sa zobrazili ďalšie výstrahy.

## Projekčný displej

Zobrazuje aktuálny režim pre systém ACC s funkciou sledovania vozidiel pri nízkych rýchlostiach, systém LKAS a systém Traffic Jam Assist, pokyny pre kompas alebo podrobné pokyny a rýchlosť vozidla. Pomocou rozhrania s informáciami pre vodiča si môžete vybrať, ktorá položka sa má zobraziť. Tieto informácie sa zobrazia, keď je režim napájaný v polohe ZAPNUTÉ.

Displej tiež zobrazuje nasledujúce správy.

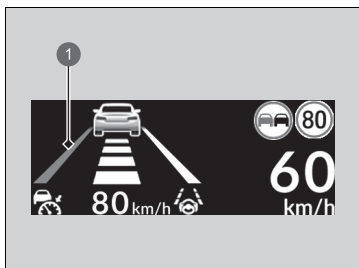

- ① Upozornenie na opustenie jazdného pruhu

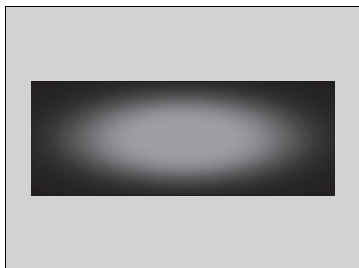

- **Upozornenie opustenia jazdného pruhu (LDW):** Upozornenie opustenia jazdného pruhu (LDW) sa zobrazí, keď je vozidlo príliš blízko k čiarom jazdného pruhu.

➤ **Systém predchádzania vybočeniu z vozovky** Str. 510

➤ **Systém podpory riadenia vozidla v jazdnom pruhu (LKAS)** Str. 551

➤ **Traffic Jam Assist** Str. 563

➤ **Traffic Jam Assist** Str. 563

- **Výstražné svetlá projekčného displeja:**

Zablikajú, keď sa zobrazí hlásenie  v rozhraní s informáciami pre vodiča.

➤ **Brzdový systém zmiernenia zrážky (CMBS)** Str. 484

➤ **Ovládanie brzdovania pri nízkej rýchlosti** Str. 498

➤ **Adaptívny tempomat (ACC) s funkciou sledovania vozidiel pri nízkych rýchlostiach** Str. 525

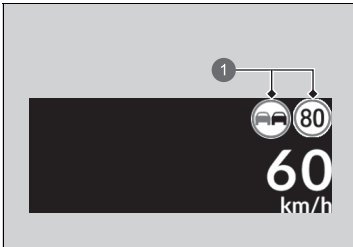

1 Dopravné značky

• **Systém rozpoznávania dopravných značiek:**

Počas jazdy zobrazuje určité zistené dopravné značky. Ikona dopravnej značky bliká, keď je prekročená maximálna rýchlosť rozpoznej dopravnej značky.

➤ **Systém rozpoznávania dopravných značiek** Str. 578

Okolo značky obmedzenia rýchlosti sa zobrazí zelený kruh, keď adaptívny tempomat s funkciou sledovania vozidiel pri nízkych rýchlostiach navrhuje upraviť rýchlosť vozidla tak, aby zodpovedala rýchlostnému obmedzeniu indikovanému systémom rozpoznávania dopravných značiek (TSR).

➤ **Použitie odporúčaného rýchlostného limitu systému rozpoznávania dopravných značiek** Str. 529

• **Aktívny asistent zmeny jazdného pruhu:**

Keď je aktívny asistent zmeny jazdného pruhu aktivovaný, zobrazí sa indikátor zmeny jazdného pruhu.

➤ **Aktívny asistent zmeny jazdného pruhu** Str. 572

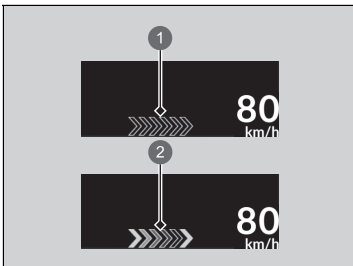

1 V pohotovostnom režime

2 Aktivované

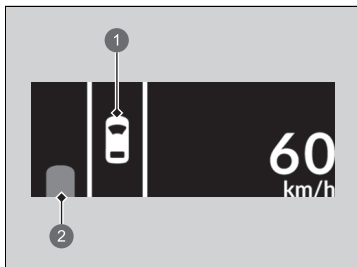

- 1 Vaše vozidlo
- 2 Približujúce sa vozidlo

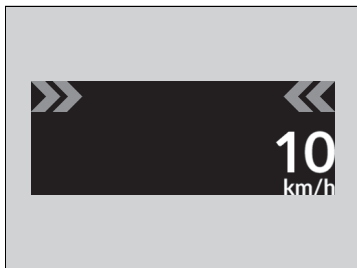

- **Varovanie systému predchádzania zrážky pri zmene jazdného pruhu:** Zobrazí sa, ak je systém predchádzania zrážky pri zmene jazdného pruhu v prevádzke a zistí sa riziko kolízie s vozidlom, ktoré sa približuje zozadu v susednom jazdnom pruhu.

► **Predchádzanie zrážky pri zmene jazdného pruhu** Str. 518

- **Varovanie na vozidlá blížiace sa vpredu z boku:** Keď vozidlo zaznamená vozidlá približujúce sa z rohov vpredu, zobrazia sa šípky rozpoznania vozidla.

► **Varovanie na vozidlá blížiace sa vpredu z boku** Str. 504

## Nastavenia projekčného displeja

Ukazuje zobrazenie na zmenu nastavení projekčného displeja v rozhraní s informáciami pre vodiča.

Otočením pravého nastavovacieho kolieska vyberte položku **Head-Up Display settings** (Nastavenia projekčného displeja) a potom stlačte pravé nastavovacie koliesko.

➤ **Prepínanie displeja** Str. 166

### ■ Zmena obsahu projekčného displeja

- Otočením pravého nastavovacieho kolieska vyberte položku **HUD content** (Obsah projekčného displeja) a potom stlačte pravé nastavovacie koliesko.
- Otočením pravého nastavovacieho kolieska vyberte požadovanú položku a potom stlačte pravé nastavovacie koliesko.
  - **Tachometer**
    - **Tachometer** Str. 190
  - **Navigácia**
    - **Navigácia** Str. 190
  - **Podpora riadenia**
    - **Aktuálny režim pre systém ACC s funkciou sledovania vozidiel pri nízkych rýchlostiach, systém LKAS a systém Traffic Jam Assist.** Str. 190
  - **VYPNUTÉ**

### » Nastavenia projekčného displeja

**HUD content** (Obsah projekčného displeja)

➤ **Zmena obsahu projekčného displeja** Str. 187

**HUD brightness** (Jas projekčného displeja)

➤ **Nastavenie jasu projekčného displeja** Str. 189

**HUD height** (Výška projekčného displeja)

➤ **Nastavenie výšky projekčného displeja** Str. 189

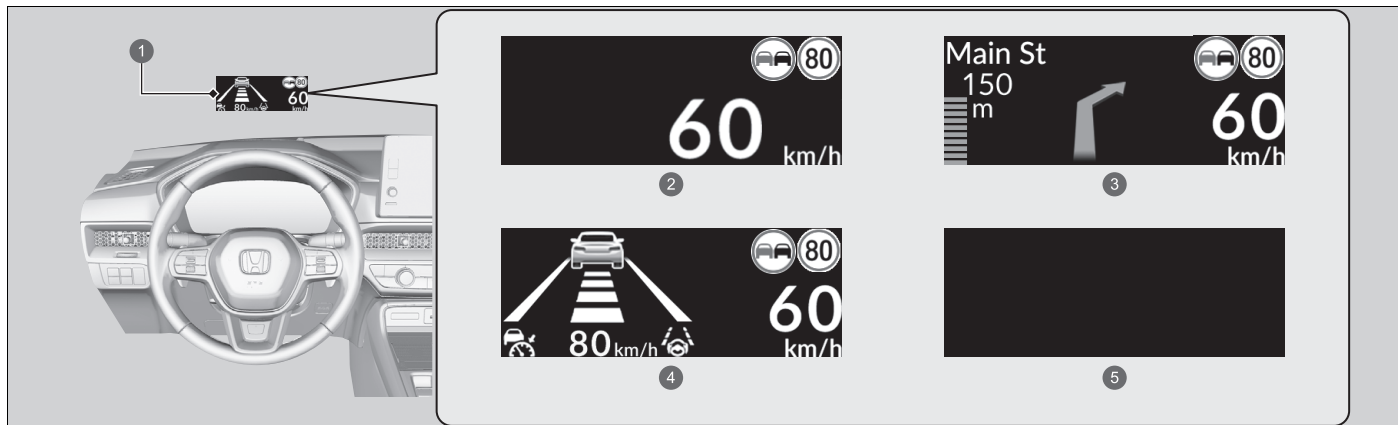

- 1 Projekčný displej
- 2 Tachometer
- 3 Navigácia
- 4 Podpora riadenia
- 5 VYPNUTÉ

**■ Nastavenie jasů projekčného displeja**

Otočením pravého nastavovacieho kolieska vyberte položku **HUD brightness** (Jas projekčného displeja) a potom stlačte pravé nastavovacie koliesko.

**Jasnejšie:** Otáčajte pravé nastavovacie koliesko nahor.

**Tmavšie:** Otáčajte pravé nastavovacie koliesko nadol.

Stlačením pravého nastavovacieho kolieska postup ukončíte.

**■ Nastavenie výšky projekčného displeja**

Otočením pravého nastavovacieho kolieska vyberte položku **HUD height** (Výška projekčného displeja) a potom stlačte pravé nastavovacie koliesko.

**Zdvihnutie projekčného displeja:** Otáčajte pravé nastavovacie koliesko nahor.

**Zníženie projekčného displeja:** Otáčajte pravé nastavovacie koliesko nadol.

Stlačením pravého nastavovacieho kolieska postup ukončíte.

**▣ Nastavenie výšky projekčného displeja**

Keď odomknete a otvoríte dvere vodiča pomocou diaľkového ovládača alebo systému bezkľúčového otvárania, projekčný displej sa automaticky nastaví do jednej z dvoch predvolených polôh.

## Tachometer

Zobrazuje rýchlosť jazdy v jednotkách km/h alebo mi/h.

## Aktuálny režim pre systém ACC s funkciou sledovania vozidiel pri nízkych rýchlostiach, systém LKAS a systém Traffic Jam Assist.

Zobrazuje aktuálny režim pre systém ACC s funkciou sledovania vozidiel pri nízkych rýchlostiach, systém LKAS a systém Traffic Jam Assist.

- **Adaptívny tempomat (ACC) s funkciou sledovania vozidiel pri nízkych rýchlostiach** Str. 525
- **Systém podpory riadenia vozidla v jazdnom pruhu (LKAS)** Str. 551
- **Traffic Jam Assist** Str. 563

## Navigácia

### Kompas

Zobrazí sa obrazovka kompasu.

### Podrobné pokyny

Ak navigačný systém, služba Android Auto alebo služba Apple CarPlay poskytuje pokyny na jazdu, zobrazia sa podrobné pokyny navigácie do vášho cieľa.

- **Pozrite si príručku navigačného systému**
- **Android Auto™** Str. 350
- **Apple CarPlay** Str. 343

## Tachometer

Môžete zmeniť jednotky rýchlosti/vzdialenosti.

- **Speed/Distance Units (Jednotky rýchlosti/vzdialenosti)** Str. 181
- **Prispôbitelné funkcie** Str. 362

## Navigácia

Môžete vybrať, či sa majú počas navádzania na trase zobrazovať podrobné pokyny.

- **Prispôbitelné funkcie** Str. 362

Podrobné pokyny nemusia byť dostupné pre všetky aplikácie.



# Ovládacie prvky

Táto kapitola obsahuje opis postupu obsluhy rôznych ovládacích prvkov potrebných na riadenie.

<b>Hodiny</b> .....	192
<b>Zamknutie a odomknutie dverí</b>	
Kľúč .....	193
Nízka intenzita signálu diaľkového ovládača bezklúčového otvárania .....	195
Uzamknutie/odomknutie dverí zvonka .....	196
Uzamknutie/odomknutie dverí zvnútra .....	203
Detská poisťka dverí .....	205
<b>Dvere batožinového priestoru</b> .....	206
<b>Systém zabezpečenia</b>	
Systém imobilizéra .....	217
Alarm systém .....	218

Ultrazvukové snímače * .....	220
Snímač náklonu * .....	221
Uzamknutie najvyššej úrovne * .....	222
<b>Okná</b> .....	223
<b>Panoramatická strecha</b> .....	226
<b>Obsluha spínačov okolo volantu</b>	
Tlačidlo POWER .....	230
Osvetlenie .....	232
Aktívne odbočovacie svetlá .....	238
Adaptívne diaľkové svetlá .....	240
Stierače a ostrekovače .....	243

Tlačidlo vyhrievania zadného okna/ vyhrievaných bočných zrkadiel .....	246
Systém zapamätania polohy sedadla vodiča .....	247
Nastavenie volantu .....	249
<b>Zrkadlá</b> .....	250
<b>Sedadlá</b> .....	253
<b>Prvky komfortnej výbavy interiéru</b> .....	265
<b>Systém klimatizácie</b> .....	285

\* Nie je k dispozícii u všetkých modelov

## Nastavenie hodín

Čas v zobrazení hodín môžete nastaviť, keď je režim napájania v polohe ZAPNUTÉ.

Môžete nastaviť hodiny a prispôsobiť ich displej.

➤ **Nastavenie hodín** Str. 312

### ➤ Nastavenie hodín

Hodiny na prístrojovom paneli sa tiež zmenia, keď sa nastaví hodiny na obrazovke audiosystému/ informačnej obrazovke.

## Kľúč

Toto vozidlo sa dodáva s nasledujúcim kľúčom:



Pomocou týchto kľúčov zapnete alebo vypnete systém napájania a uzamknete alebo odomknete všetky dvere, dvere batožinového priestoru a veko nabíjania.

### ☒ Kľúč

Všetky kľúče majú systém imobilizéra. Systém imobilizéra chráni vozidlo pred ukradnutím.

#### ☒ **Systém imobilizéra** Str. 217

Dodržiavajte pokyny nižšie, aby nedošlo k poškodeniu kľúčov:

- Nenechávajte kľúče vystavené priamemu slnečnému žiareniu alebo na miestach s vysokými teplotami alebo vysokou vlhkosťou.
- Nenechajte kľúče spadnúť ani na ne nekladte ťažké predmety.
- Kľúče uchovávajte tak, aby neprišli do kontaktu s kvapalinami, prachom a pieskom.
- Kľúče nerozoberajte, okrem prípadov, keď vymieňate batériu.

Ak sa obvody v kľúčoch poškodia, systém napájania sa nemusí aktivovať a diaľkový ovládač nemusí fungovať. Ak kľúče nefungujú správne, nechajte ich skontrolovať predajcovi.

## Zabudovaný kľúč

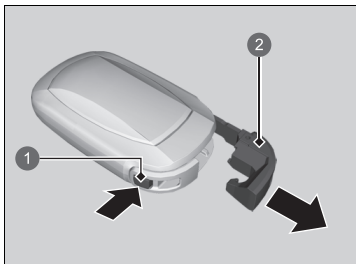

- ① Tlačidlo uvoľnenia
- ② Zabudovaný kľúč

Zabudovaný kľúč môžete použiť na odomknutie dverí, keď sa vybije batéria diaľkového ovládača bezkľúčového otvárania a elektricky ovládané odomknutie dverí nebude fungovať.

Ak chcete vybrať zabudovaný kľúč, stlačte uvoľňovacie tlačidlo a vytiahnite kľúč. Ak chcete zabudovaný kľúč vložiť späť, zatlačte ho do diaľkového ovládača bezkľúčového otvárania, kým nezacvakne na miesto.

## Štítok s číslom kľúča

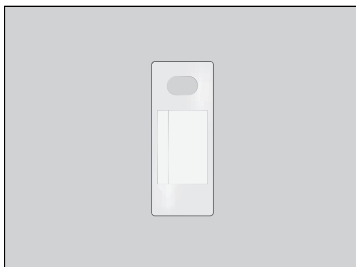

Obsahuje číslo, ktoré budete potrebovať, keď si chcete zakúpiť náhradný kľúč.

## Štítok s číslom kľúča

Štítok s číslom kľúča si odložte oddelene od kľúča na bezpečnom mieste mimo vozidla. Ak si chcete kúpiť ďalší kľúč, obráťte sa na predajcu.

Ak stratíte kľúč a nemôžete aktivovať systém napájania, obráťte sa na predajcu.

## Nízka intenzita signálu diaľkového ovládača bezklúčového otvárania

Vozidlo vysiela rádiové vlny na lokalizáciu diaľkového ovládača bezklúčového otvárania slúžiaceho na aktiváciu systému napájania pri uzamykaní/odomýkaní všetkých dverí a dverí batožinového priestoru a veka nabíjania.

V nasledujúcich prípadoch môže byť potlačená aktivácia systému napájania alebo zamknutie/odomknutie dverí/dverí batožinového priestoru/dvierok otvoru na dopĺňanie paliva, prípadne môže byť ich ovládanie nestabilné:

- Zariadenia v blízkosti vozidla vysielať silné rádiové vlny.
- Diaľkový ovládač bezklúčového otvárania nosíte spolu s telekomunikačnými zariadeniami, prenosnými počítačmi, mobilnými telefónmi alebo bezdrôtovými zariadeniami.
- Diaľkový ovládač bezklúčového otvárania sa dotýka kovového predmetu alebo ho takýto predmet zakrýva.

### ☒ Nízka intenzita signálu diaľkového ovládača bezklúčového otvárania

Komunikácia medzi diaľkovým ovládačom bezklúčového otvárania a vozidlom vybija batériu diaľkového ovládača bezklúčového otvárania.

Životnosť batérie je približne dva roky, ale závisí od intenzity používania.

Batéria sa vybija vždy, keď diaľkový ovládač bezklúčového otvárania prijíma silné rádiové vlny.

Neumiestňujte ho do blízkosti elektrických zariadení, ako napríklad televízorov alebo osobných počítačov.

Spotrebu batérie môžete znížiť vypnutím príjmu rádiových vln. Keď naraz podržíte tlačidlá zamknutia a odomknutia približne na tri minúty, indikátor LED dvakrát zabliká a príjem rádiových vln sa vypne.

Ak na diaľkovom ovládači bezklúčového otvárania jedenkrát stlačíte ľubovoľné tlačidlo, znova začne prijímať rádiové vlny.

## Uzamknutie/odomknutie dverí zvonka

### ■ Používanie systému bezklúčového otvárania

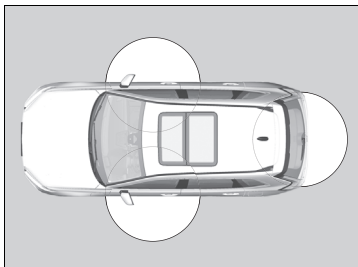

Keď máte diaľkový ovládač bezklúčového otvárania pri sebe, môžete dvere, dvere batožinového priestoru a veko nabíjania zamknúť alebo odomknúť.

Dvere a dvere batožinového priestoru môžete uzamknúť/odomknúť zo vzdialenosti približne 80 cm od vonkajšej rukoväte dverí alebo vonkajšej rukoväte dverí batožinového priestoru.

### ►► Uzamknutie/odomknutie dverí zvonka

Ak je spínač interiérového svetla v polohe aktivácie dverí, interiérové svetlá sa rozsvietia, keď odomknete dvere.

Žiadne dvere otvorené: Svetlá pomaly zhasnú po 30 sekundách.

Opätovné zamknutie dverí: Svetlo okamžite zhasne.

► **Interiérové svetlá** Str. 265

### ►► Používanie systému bezklúčového otvárania

Ak neotvoríte dvere ani dvere batožinového priestoru do 30 sekúnd od odomknutia vozidla systémom bezklúčového otvárania, všetky dvere a dvere batožinového priestoru sa automaticky znova zamknú.

Dvere môžete odomknúť alebo zamknúť pomocou systému bezklúčového otvárania len v režime napájania VOZIDLO VYPNUTÉ.

### ► Typ vozidla s pravostranným riadením

Systém bezklúčového prístupu nezamkne vozidlo, keď sú dvere otvorené.

## ■ Uzamknutie dverí a dverí batožinového priestoru

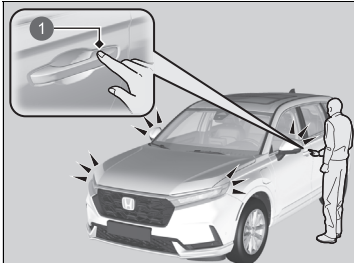

1 Snímač uzamknutia dverí

Dotknite sa snímača uzamknutia dverí na predných dverách alebo stlačte tlačidlo uzamknutia dverí batožinového priestoru.

- Niektoré exteriérové svetlá trikrát zablikajú, všetky dvere a dvere batožinového priestoru sa uzamknú a aktivuje sa systém zabezpečenia.

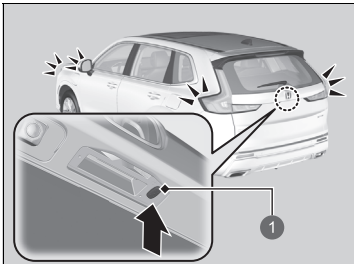

1 Tlačidlo uzamknutia

## ► Používanie systému bezklúčového otvárania

- Po opustení vozidla nenechávajte diaľkový ovládač bezklúčového otvárania vo vozidle. Zoberte ho so sebou.
- Dvere a dvere batožinového priestoru môžete zamknúť/odomknúť aj vtedy, ak diaľkový ovládač bezklúčového otvárania nemáte pri sebe – stačí, aby sa v dosahu nachádzala iná osoba, ktorá ho pri sebe má.
- Ak sa diaľkový ovládač bezklúčového otvárania nachádza v dosahu, dvere sa môžu odomknúť, ak sa na rukoväti dverí nachádza voda v dôsledku silného dažďa alebo umývania v autoumyvárke.
- Ak rukou v rukavici uchopíte rukoväť predných dverí alebo sa dotknete snímača uzamknutia dverí, snímač dverí môže reagovať pomaly alebo nemusí vôbec odomknúť dvere.
- Po zamknutí dverí máte čas 2 sekundy, v priebehu ktorých môžete potiahnutím rukoväti dverí overiť, či sú dvere zamknuté. Ak chcete odomknúť dvere ihneď po ich zamknutí, počkajte minimálne 2 sekundy pred uchopením rukoväti, inak sa dvere neodomknú.
- Dvere sa nemusia otvoriť, ak rukoväť potiahnete okamžite po uchopení. Znova uchopte rukoväť a pred potiahnutím skontrolujte, či sú dvere odomknuté.
- Aj keď sa nachádzate vo vzdialenosti do 80 cm, nemusí sa vám podariť uzamknúť/odomknúť dvere a dvere batožinového priestoru pomocou diaľkového ovládača bezklúčového otvárania, ak sa nachádza nad alebo pod vonkajšou kľučkou.
- Diaľkový ovládač bezklúčového otvárania nemusí fungovať, ak sa nachádza príliš blízko dverí, skla dverí alebo dverí batožinového priestoru.

## ■ Odomknutie dverí a dverí batožinového priestoru

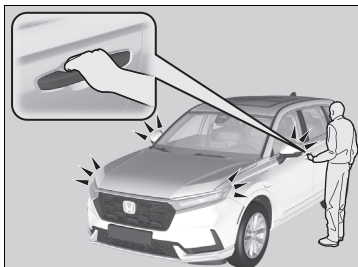

Uchopte rukoväť dverí vodiča:

- Dvere vodiča a veko nabíjania sa odomknú.
- Niektoré exteriérové svetlá jeden raz zablikajú.

Uchopte rukoväť dverí spolujazdca vpredu:

- Odomknú sa všetky dvere, dvere batožinového priestoru a veko nabíjania.
- Niektoré exteriérové svetlá jeden raz zablikajú.

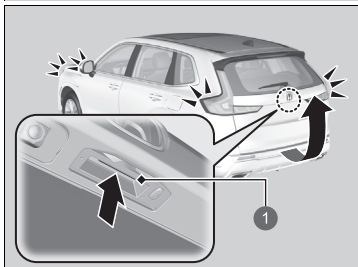

1 Vonkajšia rukoväť

Stlačte vonkajšiu rukoväť:

- Dvere batožinového priestoru sa odomknú.
- Niektoré exteriérové svetlá jeden raz zablikajú.

► **Otváranie/zatváranie dverí batožinového priestoru** Str. 207

## ►► Používanie systému bezklúčového otvárania

Bliknutie svetiel a nastavenia režimu odomknutia dverí možno prispôsobiť pomocou audio/informačnej obrazovky.

► **Ako prispôsobiť nastavenia vozidla** Str. 370

Rovnakým spôsobom môžete odomknúť a otvoriť elektricky ovládané dvere batožinového priestoru

► **Používanie vonkajšej rukoväti dverí batožinového priestoru** Str. 213



## Prednastavenie uzamknutia\*

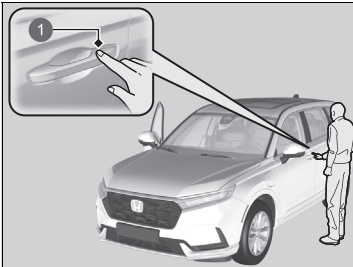

1 Snímač uzamknutia dverí

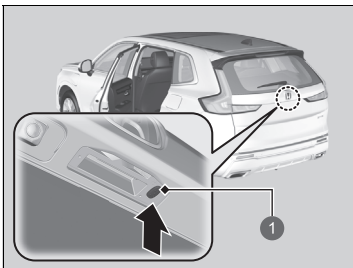

1 Tlačidlo uzamknutia

Vozidlo sa automaticky uzamkne, keď vopred zamknete dvere a následne zatvoríte dvere a dvere batožinového priestoru. Po zatvorení dverí vodiča aktivujte prednastavenie uzamknutia.

1. Dotknite sa snímača uzamknutia dverí na predných dverách, stlačte tlačidlo uzamknutia na dverách batožinového priestoru alebo stlačte tlačidlo uzamknutia na diaľkovom ovládači bezklúčového otvárania.  
► Prednastavenie uzamknutia je aktivované.
2. Zatvorte všetky dvere aj dvere batožinového priestoru.  
► Pri uzamykaní vozidla zablikajú niektoré exteriérové svetlá.

Predtým ako sa vzdialite od vozidla, uistite sa, že sú uzamknuté dvere a dvere batožinového priestoru.

## ►► Prednastavenie uzamknutia\*

### ⚠ VÝSTRAHA

Privretie rúk alebo prstov pri otváraní elektricky ovládaných dverí batožinového priestoru môže spôsobiť vážne poranenie. Uistite sa, že sa v dráhe elektricky ovládaných dverí batožinového priestoru nenachádzajú žiadne ruky ani prsty, treba byť opatrný najmä pri deťoch.

Prednastavenie uzamknutia sa obnoví, ak sa dvere alebo dvere batožinového priestoru otvoria skôr, ako sa vozidlo úplne uzamkne.

Pred uzamknutím dverí sa uistite, že kľúč nie je vo vozidle.

Túto funkciu môžete zapnúť a vypnúť.

► Ako prispôbiť nastavenia vozidla Str. 370

\* Nie je k dispozícii u všetkých modelov

## ■ Používanie diaľkového ovládača

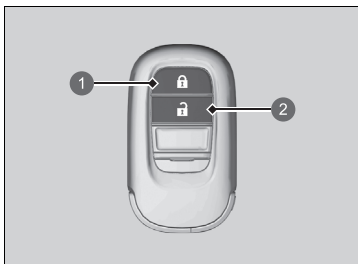

- 1 Tlačidlo uzamknutia
- 2 Tlačidlo odomknutia



### ■ Uzamknutie dverí a dverí batožinového priestoru

Stlačte tlačidlo uzamknutia.

- ▶ Niektoré exteriérové svetlá trikrát zablikajú, všetky dvere, dvere batožinového priestoru a veko nabíjania sa uzamknú a aktivuje sa systém zabezpečenia.

### ■ Odomknutie dverí a dverí batožinového priestoru

Stlačte tlačidlo odomknutia.

#### Jedenkrát:

- ▶ Niektoré exteriérové svetlá raz bliknú a odomknú sa dvere vodiča a veko nabíjania.

#### Dvakrát:

- ▶ Odomknú sa všetky zostávajúce dvere a dvere batožinového priestoru.

## ▶▶ Používanie diaľkového ovládača

Ak neotvoríte dvere alebo dvere batožinového priestoru do 30 sekúnd od odomknutia vozidla diaľkovým ovládačom, všetky dvere a dvere batožinového priestoru sa automaticky znova zamknú.

Dvere môžete odomknúť alebo zamknúť pomocou diaľkového ovládača len v režime napájania VOZIDLO VYPNUTÉ.

### Typ vozidla s pravostranným riadením

Keď sa diaľkový ovládač bezkľúčového otvárania nachádza vo vozidle, nemožno zamknúť žiadne dvere zvonka a zaznie zvuková signalizácia. Ak chcete zamknúť niektoré dvere, keď sa diaľkový ovládač bezkľúčového otvárania nachádza vo vozidle, štyrikrát vykonajte ľubovoľný z nasledujúcich postupov:

- Stlačte tlačidlo uzamknutia na diaľkovom ovládači bezkľúčového otvárania.
- Otočte kľúčom v zámku do polohy uzamknutia.
- Dotknite sa snímača uzamknutia dverí na predných dverách alebo stlačte tlačidlo uzamknutia dverí batožinového priestoru.

Diaľkový ovládač používa signály s malým výkonom, preto sa môže prevádzkový dosah líšiť v závislosti od okolia.

### Typ vozidla s pravostranným riadením

Diaľkový ovládač nezamkne vozidlo, keď sú dvere otvorené.

## ■ Odomknutie dverí pomocou kľúča

Ak tlačidlo odomknutia diaľkového ovládača bezkľúčového otvárania nefunguje, použite kľúč. Otvor na kľúče sa nachádza na zadnej strane rukoväti dverí.

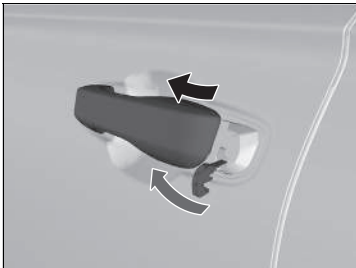

Zasuňte zabudovaný kľúč do cylindra kľúča zospodu a potom kľúč otočte.

## ► Používanie diaľkového ovládača

Ak sa rôzne mení dosah diaľkového ovládača, pravdepodobne je slabá batéria.  
Ak sa pri stlačení tlačidla nerozsvieti dióda LED, batéria je vybitá.

► **Výmena batérie diaľkového ovládania** Str. 716

Nastavenie režimu odomknutia dverí je možné prispôsobiť.

► **Ako prispôsobiť nastavenia vozidla** Str. 370

## ► Odomknutie dverí pomocou kľúča

Počas odomykania sa najskôr odomknú dvere vodiča.  
Druhé otočenie kľúča v priebehu pár sekúnd neodomkne ostávajúce dvere a dvere batožinového priestoru.

Ak odomknete dvere pomocou zabudovaného kľúča pri aktivovanom systéme zabezpečenia, alarm sa vypne.

Nastavenie režimu odomknutia dverí je možné prispôsobiť.

► **Ako prispôsobiť nastavenia vozidla** Str. 370

Ak tlačidlo uzamknutia diaľkového ovládača bezkľúčového otvárania nefunguje, pozrite si nasledujúce pokyny.

► **Uzamknutie dverí bez kľúča** Str. 202

## ■ Uzamknutie dverí bez kľúča

Ak kľúč nemáte pri sebe alebo z nejakého dôvodu nemôžete dvere uzamknúť pomocou kľúča, môžete dvere uzamknúť bez kľúča.

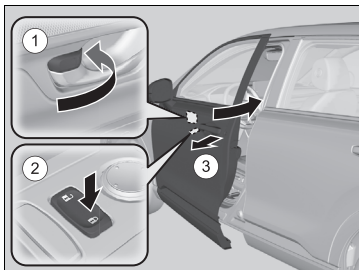

### ■ Zamknutie dverí vodiča

Zatlačte poistný jazýček dopredu ① alebo stlačte hlavný spínač uzamknutia dverí v smere uzamknutia ② a potom potiahnite a podržte vonkajšiu rukoväť dverí ③. Zatvorte dvere a potom uvoľnite rukoväť.

### ■ Zamknutie dverí spolujazdca

Potiahnite poistný jazýček smerom dopredu a zatvorte dvere.

## ■ Systém ochrany pred vymknutím

Dvere ani dvere batožinového priestoru nemožno uzamknúť, ak sa diaľkový ovládač bezkľúčového otvárania nachádza vo vozidle.

## ►► Uzamknutie dverí bez kľúča

Keď uzamknete dvere vodiča, uzamknú sa aj všetky ostatné dvere a dvere batožinového priestoru.

Pred uzamknutím dverí sa uistite, že kľúč nie je vo vozidle.

## Uzamknutie/odomknutie dverí zvnútra

### ■ Použitie poistného jazýčka

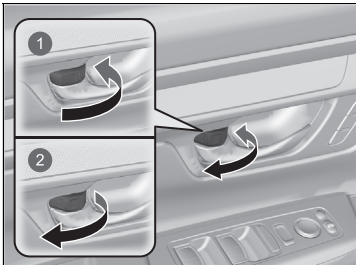

- 1 Zamknutie
- 2 Odomknutie

#### ■ Uzamknutie dverí

Potlačte poistný jazýček dopredu.

#### ■ Odomknutie dverí

Potiahnite poistný jazýček dozadu.

### ►► Použitie poistného jazýčka

Ak uzamknete dvere pomocou poistného jazýčka na dverách vodiča, uzamknú sa aj všetky ostatné dvere, dvere batožinového priestoru a veko nabíjania. Ak odomknete dvere vodiča pomocou poistného jazýčka, odomknú sa iba dvere vodiča.

## ■ Odomknutie pomocou vnútornej rukoväti predných dverí

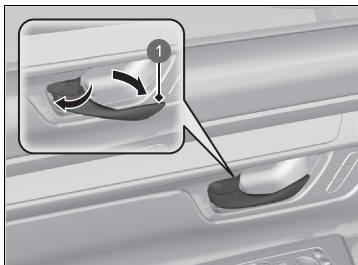

1 Vnútorná rukoväť

Potiahnite vnútornú rukoväť predných dverí.

- Dvere sa jediným pohybom odomknú aj otvoria.

## ■ Používanie hlavného spínača uzamknutia dverí

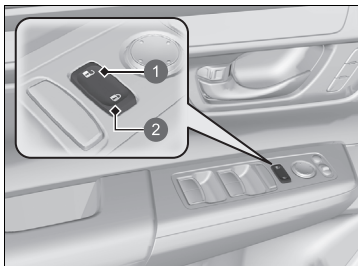

- 1 Odomknutie
- 2 Zamknutie

Stlačením hlavného spínača uzamknutia dverí podľa obrázka uzamknete alebo odomknete všetky dvere, dvere batožinového priestoru a veko nabíjania.

## ►► Odomknutie pomocou vnútornej rukoväti predných dverí

Vnútornej rukoväti predných dverí sú navrhnuté tak, aby umožňovali cestujúcim na predných sedadlách otvoriť dvere jediným pohybom. Táto funkcia sa však neaktivuje, ak cestujúci na predných sedadlách potiahnu vnútornú rukoväť predných dverí, keď je vozidlo v pohybe.

Deti by vždy mali cestovať na zadných sedadlách, kde sú dvere vybavené detskou poistkou.

- **Detská poistka dverí** Str. 205

## ►► Používanie hlavného spínača uzamknutia dverí

Keď uzamknete/odomknete jedny z predných dverí pomocou hlavného spínača uzamknutia dverí, všetky ostatné dvere, dvere batožinového priestoru a veko nabíjania sa taktiež uzamknú/odomknú.

## Detská poistka dverí

Detská poistka dverí zabráňuje otvoreniu dverí zvnútra bez ohľadu na polohu poistného jazýčka.

### ■ Nastavenie detskej poistky dverí

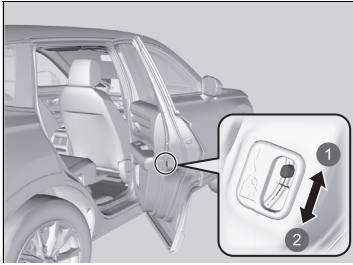

- 1 Odomknutie
- 2 Uzamknutie

Posuňte páčku v zadných dverách do polohy zamknutia a zatvorte dvere.

### ■ Pri otváraní dverí

Dvere otvorte pomocou vonkajšej rukoväti dverí.

### ▣ Detská poistka dverí

Ak chcete otvoriť dvere zvnútra, keď je zapnutá detská poistka dverí, presuňte poistný jazýček do polohy odomknutia, spustíte zadné okno, vložte ruku do otvoreného okna a potiahnite vonkajšiu rukoväť dverí.

### Bezpečnostné opatrenia pri otváraní/zatváraní dverí batožinového priestoru

Pred otváraním a zatváraním dverí batožinového priestoru vždy skontrolujte, či sa v ich dráhe nenachádzajú osoby alebo predmety.

Vždy jazdite so zatvorenými dverami batožinového priestoru z nasledujúcich dôvodov:

- ▶ Vyhnete sa možnému poškodeniu vozidla.
- ▶ Zabránite výfukovým plynom preniknúť do vozidla.
- ▶ **Plynný oxid uhoľnatý** Str. 113

#### Bezpečnostné opatrenia pri otváraní/zatváraní dverí batožinového priestoru

### VÝSTRAHA

**Osoby stojace v ceste otváraných alebo zatváraných dverí batožinového priestoru môžu byť vážne zranené.**

**Pred otvorením alebo zatvorením dverí batožinového priestoru sa uistite, že sa v ich priestore nenachádzajú žiadne osoby.**

Dávajte si pozor, aby ste si neudreli hlavu o dvere batožinového priestoru alebo aby ste si pri ich zatváraní neprivreli ruky medzi dvere batožinového priestoru a batožinový priestor.

Keď je motor naštartovaný a v režime voľnobehu, nestojte pred výfukom pri ukladaní batožiny do batožinového priestoru alebo vyberaní z neho, prípadne pri využívaní bezdotykového prístupu pomocou pohybu nohy dopredu a dozadu pod strednou časťou zadného nárazníka. Mohli by ste sa popáliť.

Nikdy nedovoľte osobám cestovať v batožinovom priestore. Mohli by sa zraniť pri prudkom brzdení, zrýchlení alebo v prípade zrážky.



## Otváranie/zatváranie dverí batožinového priestoru

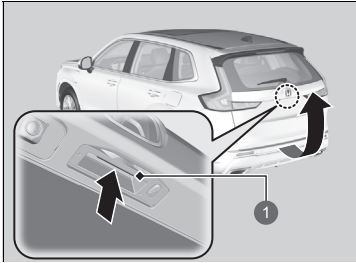

1 Vonkajšia rukoväť

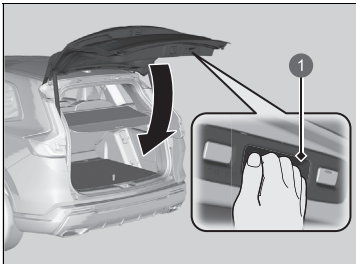

1 Vnútna rukoväť

Keď odomknete všetky dvere, odomknú sa aj dvere batožinového priestoru.

Stlačte vonkajšiu rukoväť dverí batožinového priestoru na viac ako jednu sekundu a otvorte tieto dvere.

Ak diaľkový ovládač bezklúčového otvárania nosíte so sebou, dvere batožinového priestoru pred otvorením nemusíte odomykať.

Ak chcete zatvoriť dvere batožinového priestoru, uchopíte vnútornú rukoväť, potiahnite dvere batožinového priestoru nadol a potlačením zvonku ich zatvorte.

Ak zatvoríte dvere batožinového priestoru, kým sú dvere vodiča uzamknuté, dvere batožinového priestoru sa automaticky uzamknú.

► Niektoré exteriérové svetlá trikrát zablikajú.

### ⚠ Bezpečnostné opatrenia pri otváraní/zatváraní dverí batožinového priestoru

Uistite sa, že sa batožina alebo iné predmety nedotýkajú podperných vzpier dverí batožinového priestoru.

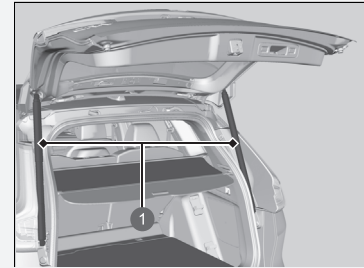

1 podperné vzpery dverí batožinového priestoru

### ⚠ Otváranie/zatváranie dverí batožinového priestoru

- Po opustení vozidla nenechávajte diaľkový ovládač bezklúčového otvárania vo vozidle. Zoberťe ho so sebou.
- Dvere batožinového priestoru môžete odomknúť aj vtedy, ak diaľkový ovládač bezklúčového otvárania nemáte pri sebe, keď sa iná osoba s diaľkovým ovládačom bezklúčového otvárania nachádza v dosahu.
- Uistite sa, že ste nenechali diaľkový ovládač bezklúčového otvárania v batožinovom priestore, a zatvorte dvere batožinového priestoru. Zaznie zvuková signalizácia a dvere batožinového priestoru nebude možné zavrieť.

## Otváranie/zatváranie elektricky ovládaných dverí batožinového priestoru

Elektricky ovládané dvere batožinového priestoru je možné obsluhovať stlačením tlačidla elektricky ovládaných dverí batožinového priestoru na diaľkovom ovládači, stlačením tlačidla elektricky ovládaných dverí batožinového priestoru na ovládacom paneli na strane vodiča, stlačením vonkajšej rukoväti alebo vnútorného tlačidla na dverách batožinového priestoru alebo pomocou pohybu nohy nahor a nadol pod strednou časťou zadného nárazníka pri bezdotykovom prístupe.

Elektricky ovládané dvere batožinového priestoru je možné otvoriť/zatvoriť, keď je prevodovka v polohe **P**.

### ►► Otváranie/zatváranie elektricky ovládaných dverí batožinového priestoru

#### **VÝSTRAHA**

Pri otváraní alebo zatváraní elektricky ovládaných dverí batožinového priestoru dávajte pozor, aby v ich dráhe nestála žiadna osoba, inak hrozí nebezpečenstvo vážneho zranenia.

Pred otvorením alebo zatvorením dverí batožinového priestoru sa uistite, že sa v ich prevádzkovom priestore nenachádzajú žiadne osoby ani predmety.

**VÝSTRAHA:** Vždy, keď opúšťate vozidlo, zoberte si so sebou kľúč zapalovania bez ohľadu na to, či ho ponechávate prázdne alebo v ňom zostávajú ďalšie osoby.

#### **POZNÁMKA**

Netlačte na ani neťahajte za automaticky ovládané dvere batožinového priestoru pri ich automatickom otváraní alebo zatváraní.

Pri násilnom otváraní alebo zatváraní pohybujúcich sa elektricky ovládaných dverí batožinového priestoru môže dôjsť k pokriveniu rámu dverí.

Keď používate elektricky ovládané dvere batožinového priestoru, dbajte na to, aby sa okolo vozidla nachádzal dostatočný priestor. Náraz dvier batožinového priestoru do hlavy osoby môže danú osobu vážne zraniť. Mimoriadnu pozornosť venujte deťom.

## Používanie bezdotykového prístupu

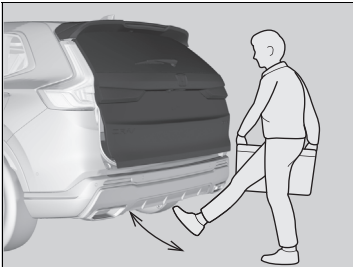

Keď máte pri sebe diaľkový ovládač bezkľúčového otvárania, pohybom nohy dopredu a dozadu pod strednou časťou zadného nárazníka po dobu približne 1 sekundy otvoríte alebo zatvoríte elektricky ovládané dvere batožinového priestoru.

- Skôr než sa začnú dvere batožinového priestoru pohybovať, niektoré exteriérové svetlá zablikajú.

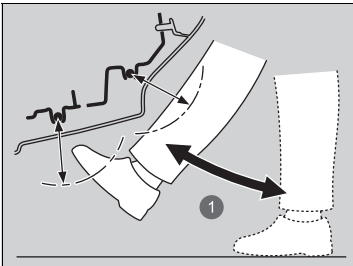

1 Približne 1 sekundu

## Používanie bezdotykového prístupu

Počas dažďa alebo v ďalších prípadoch, keď je vozidlo mokré, nemusí snímač správne rozpoznať pohyb vašej nohy.

Pri vykonávaní práce v zadnej časti vozidla alebo blízko nej môžete neúmyselne otvoriť alebo zatvoriť dvere batožinového priestoru.

Ak nechcete, aby sa niečo také stávalo, vyberte na obrazovke audiosystému/informačnej obrazovke položku Prispôsobené funkcie a následne pre túto funkciu vyberte možnosť VYPNUTÉ.

► Ako prispôbiť nastavenia vozidla Str. 370

Ak držíte nohu pod nárazníkom príliš dlho alebo ňou pohybujete zo strany na stranu, elektricky ovládané dvere batožinového priestoru sa neotvoria ani nezatvoria. Táto funkcia nebude fungovať, ak pri sebe nemáte diaľkový ovládač bezkľúčového otvárania. Uistite sa, že máte diaľkový ovládač bezkľúčového otvárania so sebou.

## ■ Zatvorenie elektricky ovládaných dverí batožinového priestoru pri odchode

Keď od vozidla odchádzate a máte pri sebe diaľkový ovládač bezkľúčového otvárania, elektricky ovládané dvere batožinového priestoru sa automaticky zatvoria.

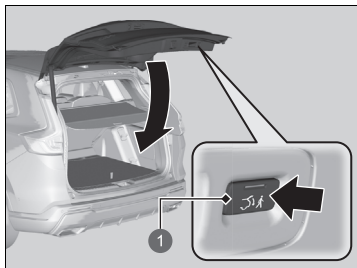

1 Tlačidlo zatvorenia pri odchode

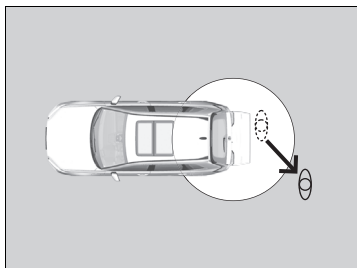

Vzdialte sa aspoň 1 m

1. Diaľkový ovládač bezkľúčového otvárania si vezmite k sebe a pri odchode stlačte tlačidlo zatvorenia.
  - Indikátor na tlačidle zatvorenia sa pri odchode zmení na zelený, keď sa aktivuje zatvorenie pri odchode.
2. Do 30 sekúnd od stlačenia tlačidla zatvorenia pri odchode sa od vozidla vzdialte aspoň 1 m.
  - Niektoré vonkajšie svetlá zablikajú a elektricky ovládané dvere batožinového priestoru sa začnú zatvárať.

## Používanie diaľkového ovládača

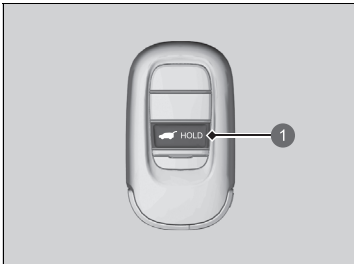

1 Tlačidlo elektricky ovládaných dverí batožinového priestoru

Stlačte tlačidlo elektricky ovládaných dverí batožinového priestoru na dlhšie ako jednu sekundu, keď je vozidlo v režime napájania VOZIDLO VYPNUTÉ.

► Niektoré exteriérové svetlá bliknú.

Ak počas pohybu elektricky ovládaných dverí batožinového priestoru znova stlačíte tlačidlo, zastavia sa.

Stlačte tlačidlo na dlhšie ako jednu sekundu a elektricky ovládané dvere batožinového priestoru zmenia smer pohybu.

## Prispôsobenie, kedy sa otvoria dvere batožinového priestoru

**Kedykoľvek:** Elektricky ovládané dvere batožinového priestoru sa súčasne odomknú a otvoria. Toto je predvolené nastavenie.

**Po odomknutí:** Dvere batožinového priestoru sa otvoria, keď sú odomknuté všetky dvere.

☒ **Ako prispôbiť nastavenia vozidla** Str. 370

## Otváranie/zatváranie elektricky ovládaných dverí batožinového priestoru

Elektricky ovládané dvere batožinového priestoru sa nemusia otvoriť alebo zavrieť v nasledujúcich prípadoch:

- Systém napájania sa aktivuje, kým sa dvere batožinového priestoru automaticky otvárajú alebo zatvárajú.
- Vozidlo je zaparkované v strmom svahu.
- Na vozidlo pôsobí silný vietor.
- Dvere batožinového priestoru alebo strecha sú pokryté snehom alebo ľadom.

Ak zatvoríte dvere batožinového priestoru a všetky ostatné dvere sú zamknuté, elektricky ovládané dvere batožinového priestoru sa automaticky zamknú a niektoré exteriérové svetlá zablikajú.

Ak vymeníte 12-voltový akumulátor alebo poistku dverí batožinového priestoru, kým sú dvere batožinového priestoru otvorené, elektricky ovládané dvere batožinového priestoru môžu prestať fungovať. Činnosť elektricky ovládaných dverí batožinového priestoru sa obnoví, keď manuálne zatvoríte dvere batožinového priestoru.

Ak na elektricky ovládané dvere batožinového priestoru nainštalujete diely, ktoré nie sú originálnym príslušenstvom Honda, dvere batožinového priestoru sa nemusia dať otvoriť alebo zatvoriť.

Pred vyberaním a vkladáním batožiny skontrolujte, či sú dvere batožinového priestoru úplne otvorené.

Ak sa pohnete s vozidlom, kým sú elektricky ovládané dvere batožinového priestoru otvorené alebo sa zatvárajú, zaznie zvuková signalizácia.

## ■ Používanie tlačidla elektricky ovládaných dverí batožinového priestoru

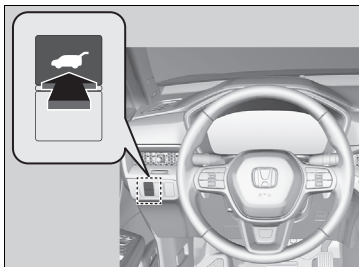

Ak chcete otvoriť alebo zatvoriť elektricky ovládané dvere batožinového priestoru, stlačte a približne jednu sekundu podržte tlačidlo elektricky ovládaných dverí batožinového priestoru.

► Niektoré exteriérové svetlá bliknú.

Ak počas pohybu elektricky ovládaných dverí batožinového priestoru znova stlačíte tlačidlo, zastavia sa.

Stlačte a približne jednu sekundu podržte tlačidlo a elektricky ovládané dvere batožinového priestoru zmenia smer pohybu.

## ►► Otváranie/zatváranie elektricky ovládaných dverí batožinového priestoru

Ak elektricky ovládané dvere batožinového priestoru počas otvárania alebo zatvárania narazia na odpor, funkcia automatického otočenia chodu zmení smer pohybu dverí batožinového priestoru. Trikrát zaznie zvuková signalizácia.

Snímanie funkcie automatického otočenia chodu sa vypne, keď sú dvere batožinového priestoru už takmer zatvorené, aby sa zaistilo ich úplné zatvorenie.

Nedotýkajte sa snímačov, ktoré sa nachádzajú na oboch stranách dverí batožinového priestoru. Ak sa počas zatvárania dverí batožinového priestoru dotknete niektorého snímača, elektricky ovládané dvere batožinového priestoru sa nezatvoria.

Dávajte pozor, aby ste snímače nepoškriabali ostrým predmetom. V prípade poškrabania by sa mohli poškodiť, čo by spôsobilo poruchu funkcie zatvárania elektricky ovládaných dverí batožinového priestoru.

## ■ Používanie vonkajšej rukoväti dverí batožinového priestoru

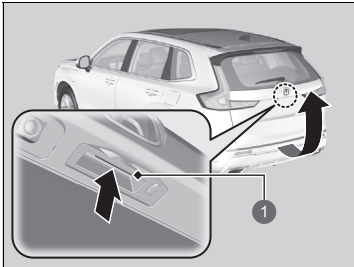

1 Vonkajšia rukoväť

Ak stlačíte vonkajšiu rukoväť dverí batožinového priestoru na čas kratší ako 1 sekunda, dvere batožinového priestoru sa automaticky otvoria.

► Ak chcete dvere batožinového priestoru otvoriť manuálne, stlačte vonkajšiu rukoväť na dlhšie ako jednu sekundu.

☒ **Otváranie/zatváranie dverí batožinového priestoru** Str. 207

Ak diaľkový ovládač bezklúčového otvárania nosíte so sebou, dvere batožinového priestoru pred otvorením nemusíte odomykať.

Ak počas pohybu elektricky ovládaných dverí batožinového priestoru znova stlačíte vonkajšiu rukoväť, zastavia sa.

Stlačte vonkajšiu rukoväť a elektricky ovládané dvere batožinového priestoru zmenia smer pohybu.

## ☒ Používanie vonkajšej rukoväti dverí batožinového priestoru

- Po opustení vozidla nenechávajte diaľkový ovládač bezklúčového otvárania vo vozidle. Zoberte ho so sebou.
- Dvere batožinového priestoru môžete odomknúť aj vtedy, ak diaľkový ovládač bezklúčového otvárania nemáte pri sebe, keď sa iná osoba s diaľkovým ovládačom bezklúčového otvárania nachádza v dosahu.
- Uistite sa, že ste nenechali diaľkový ovládač bezklúčového otvárania v batožinovom priestore, a zatvorte dvere batožinového priestoru. Zaznie zvuková signalizácia a dvere batožinového priestoru nebude možné zavrieť.

Môžete zapnúť alebo vypnúť elektrické ovládanie dverí batožinového priestoru.

☒ **Ako prispôsobiť nastavenia vozidla** Str. 370

## ■ Používanie vnútorného tlačidla dverí batožinového priestoru

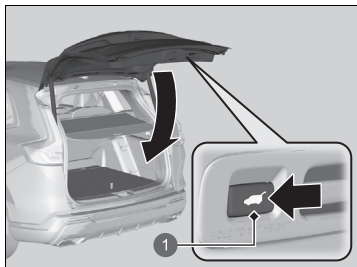

- 1 Vnútorné tlačidlo dverí batožinového priestoru

Stlačením vnútorného tlačidla na dverách batožinového priestoru zatvorte elektricky ovládané dvere batožinového priestoru.

Ak počas pohybu elektricky ovládaných dverí batožinového priestoru znova stlačíte vnútorné tlačidlo, zastavia sa. Opätovným stlačením a uvoľnením vnútorného tlačidla zmenia elektricky ovládané dvere batožinového priestoru smer pohybu.



## ■ Programovanie polohy dverí batožinového priestoru

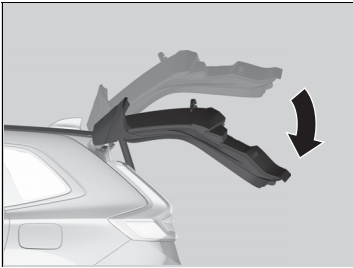

Rozsah, do ktorého sa budú elektricky ovládané dvere batožinového priestoru automaticky otvárať, sa dá naprogramovať.

Programovanie:

1. Otvorte dvere batožinového priestoru do požadovanej polohy.
2. Stlačte a podržte vnútorné tlačidlo dverí batožinového priestoru. Budete počuť jedno dlhé pípnutie a dve krátke pípnutia.

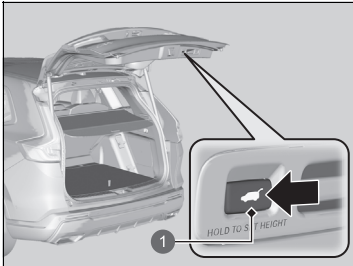

- 1 Vnútorné tlačidlo dverí batožinového priestoru

## ►► Programovanie polohy dverí batožinového priestoru

Ak sú dvere batožinového priestoru otvorené iba mierne, tak sa nedá programovať ich poloha, aj keď stlačíte vnútorné tlačidlo.

Ak chcete elektricky ovládané dvere batožinového priestoru preprogramovať tak, aby sa otvárali úplne v celom rozsahu, manuálne ich otvorte do ich najvyššej možnej polohy a postupujte podľa pokynov v kroku 2.

## ■ Funkcia automatického zaistenia

Ak elektricky ovládané dvere batožinového priestoru zatvoríte manuálne, zaistia sa automaticky.

## ■ Detekcia zatvárania elektricky ovládaných dverí batožinového priestoru

Slúži na automatické spustenie elektricky ovládaných dverí batožinového priestoru v prípade, ak existuje riziko, že úplne otvorené elektricky ovládané dvere batožinového priestoru sa môžu spustiť nadol v dôsledku ich hmotnosti (napríklad v dôsledku snehu na elektricky ovládaných dverách batožinového priestoru). Počas zatvárania (spúšťania) elektricky ovládaných dverí batožinového priestoru sa rozozvučí zvuková signalizácia.

## ► Funkcia automatického zaistenia

Funkcia automatického zaistenia sa neaktivuje, ak počas zatvárania elektricky ovládaných dverí batožinového priestoru stlačíte vonkajšiu rukoväť dverí batožinového priestoru.

### POZNÁMKA

Kým sa elektricky ovládané dvere batožinového priestoru zaistujú, nevyvíjajte na dvere batožinového priestoru žiadnu silu.

Keď manuálne zatvoríte dvere batožinového priestoru, pustite rukami dvere batožinového priestoru a nechajte ich automaticky zaistiť. Počas zaistovania dverí batožinového priestoru nezasahujte rukami do okolia dverí batožinového priestoru. Takáto činnosť je nebezpečná.

## ► Detekcia zatvárania elektricky ovládaných dverí batožinového priestoru

Ak sa pokúsite manuálne zatvoriť elektricky ovládané dvere batožinového priestoru ihneď po tom, ako sa úplne otvorili, môže sa aktivovať režim detekcie zatvárania elektricky ovládaných dverí batožinového priestoru.

Keď sa aktivuje režim detekcie zatvárania elektricky ovládaných dverí batožinového priestoru, počkajte, kým sa elektricky ovládané dvere batožinového priestoru úplne nezatvoria. Počas pohybu nezasahujte do elektricky ovládaných dverí batožinového priestoru.

Ak sa režim detekcie zatvárania elektricky ovládaných dverí batožinového priestoru aktivuje opakovane, obráťte sa na predajcu.

## System imobilizéra

Tento systém zabraňuje aktivácii systému napájania vozidla s kľúčom, ktorý nebol vopred zaregistrovaný.

Dbajte na nasledujúce pokyny pri stlačení tlačidla **POWER**:

- Nenechávajte v blízkosti tlačidla **POWER** predmety, ktoré vysielajú silné rádiové vlny.
- Uistite sa, že kľúč nie je prikrytý alebo sa nedotýka kovového predmetu.
- Nenechávajte v blízkosti tlačidla **POWER** kľúč z iného systému imobilizéra.

Neumiestňujte kľúč do blízkosti magnetických predmetov. Elektronické zariadenia, napríklad televízory a audiosystémy, emitujú silné magnetické polia. Zmagnetizovať sa môže dokonca aj kľúčienka.

### System imobilizéra

#### POZNÁMKA

Ak necháte kľúč vo vozidle, môže dôjsť ku krádeži alebo k náhodnému pohybu vozidla.

Keď nechávate vozidlo bez dozoru, vezmite si kľúč so sebou.

Nepokúšajte sa systém zmeniť alebo k nemu pridať iné zariadenia.

Môžete tým poškodiť systém a vozidlo nebude schopné prevádzky.

Ak systém opakovane nerozpozná kód vášho kľúča, obráťte sa na predajcu. Ak ste stratili kľúč a nemôžete naštartovať vozidlo, obráťte sa na predajcu.

#### Typ vozidla s pravostranným riadením

Pred prvým nastavením režimu napájania do polohy ZAPNUTÉ po odpojení 12-voltového akumulátora stlačte a podržte brzdový pedál.

## Alarm systém

Systém bezpečnostného alarmu sa aktivuje, ak sa dvere batožinového priestoru, kapota alebo dvere otvoria násilím. Alarm sa neaktivuje, ak sa dvere alebo dvere batožinového priestoru otvoria s použitím diaľkového ovládača alebo systému bezkľúčového otvárania.

### ■ Keď sa aktivuje alarm systém

Klaksón bude prerušovanie trúbiť a niektoré exteriérové svetlá zablikajú.

### ■ Deaktivácia alarm systému

Odomknite vozidlo pomocou diaľkového ovládača alebo systémom bezkľúčového otvárania alebo otočte spínačom zapalovania do polohy ZAPNUTÉ. Systém sa deaktivuje spolu s klaksónom a blikajúcimi svetlami.

### ■ Nastavenie alarm systému

Alarm systém sa nastavuje automaticky pri splnení nasledujúcich podmienok:

- Vozidlo je v režime napájania VOZIDLO VYPNUTÉ.
- Kapota je zatvorená.
- Všetky dvere a dvere batožinového priestoru sú uzamknuté zvonku pomocou diaľkového ovládača alebo systému bezkľúčového otvárania.

### ■ Keď sa nastaví alarm systém

Indikátor alarm systému na prístrojovom paneli bliká a interval blikania sa zmení asi po 15 sekundách.

### ■ Zrušenie alarm systému

Alarm systém sa zruší, keď vozidlo odomknete pomocou diaľkového ovládača, systému bezkľúčového otvárania alebo keď nastavíte režim napájania do polohy ZAPNUTÉ. Zároveň sa vypne aj indikátor alarm systému.

### ☒ Alarm systém

Nepokúšajte sa systém zmeniť alebo k nemu pridať iné zariadenia.

Môžete tým poškodiť systém a vozidlo nebude schopné prevádzky.

Alarm systém bude aktivovaný približne 5 minút pred deaktiváciou systému zabezpečenia.

Systém prejde desiatimi 30-sekundovými cyklami, počas ktorých bude znieť klaksón a bude blikať výstražný indikátor.

V závislosti od okolností môže systém zabezpečenia ostať aktívny ďalších 5 minút.

Nenastavujte alarm systém, keď sa vo vozidle nachádzajú osoby alebo je otvorené okno. Systém sa môže náhodne aktivovať, keď:

- Odomknete dvere pomocou poistného jazýčka.
- Otvoríte kapotu pomocou rukoväti uvoľnenia kapoty.

Ak sa po nastavení alarmu vybije 12-voltový akumulátor, môže po opätovnom nabití alebo výmene 12-voltového akumulátora dôjsť k spusteniu alarmu zabezpečenia.

V takomto prípade deaktivujte alarm systém odomknutím dverí pomocou diaľkového ovládača alebo systému bezkľúčového otvárania.

Ak odomknete dvere pomocou zabudovaného kľúča pri aktivovanom systéme zabezpečenia, alarm sa vypne.

## » Alarm systém

## Typ vozidla s pravostranným riadením

Systém sa môže náhodne aktivovať v nasledujúcich prípadoch:

- Vozidlo je zaparkované v automatizovanej garáži.
- Vozidlo sa umýva vodou pod vysokým tlakom alebo v automatizovanej autoumyvárni.
- Vozidlo sa prepravuje vo vlaku, na trajekte alebo na prívесе.
- Vozidlo je vystavené silnému dažďu alebo búrke.
- Z vozidla sa odstraňuje ľad.

Môžete použiť tlačidlo **OFF** (VYP.) na ultrazvukovom snímači/snímači náklonu, aby sa neúmyselne neaktivoval systém alarmu.

➤ **Ultrazvukové snímače** \* Str. 220

➤ **Snímač náklonu** \* Str. 221

## Ultrazvukové snímače\*

Ultrazvukové snímače sa aktivujú len vtedy, keď je nastavený alarm systém. Ak snímače rozpoznajú narušiteľa pohybujúceho sa v interiéri alebo vstupujúceho do interiéru vozidla cez okno, snímač aktivuje alarm.

### ■ Nastavenie alarm systému bez aktivácie ultrazvukových snímačov

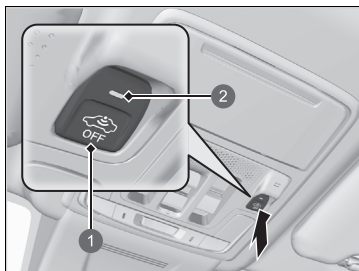

- 1 Tlačidlo **OFF** (VYP.) ultrazvukového snímača/snímača náklonu
- 2 Indikátor

Zabezpečovací systém môžete nastaviť bez aktivácie ultrazvukového senzora. Ak chcete vypnúť systém ultrazvukových snímačov, nastavte režim napájania na VOZIDLO VYPNUTÉ stlačením tlačidla **POWER** a následným stlačením tlačidla **OFF** (VYP.) ultrazvukového snímača/snímača náklonu.

► Indikátor svieti načerveno.

Ak chcete systém znova zapnúť, stlačte tlačidlo **OFF** (VYP.) ultrazvukového snímača/snímača náklonu.

Ultrazvukové snímače sa zapnú pri každom nastavení alarm systému, a to aj vtedy, ak ste ich naposledy vypli.

### ►► Ultrazvukové snímače\*

Bez ohľadu na to, či sú ultrazvukové snímače aktivované, systém zabezpečenia je možné vypnúť len diaľkovým ovládačom alebo systémom bezkľúčového otvárania, nie kľúčom.

Je možné zistiť, či sa systém zabezpečenia aktivoval bez vášho vedomia. Ak sa systém zabezpečenia aktivoval, 5 minút po odomknutí dverí a deaktivácii systému bude blikať indikátor.

Ak však zapnete systém napájania a prevodovka sa zmení na inú možnosť ako **P**, indikátor prestane blikať po 5 sekundách.

Ak má ultrazvukový snímač poruchu alebo sa vyskytol iný problém, indikátor sa po odomknutí dverí a deaktivácii systému na 5 minút rozsvieti.

Ak však zapnete systém napájania a prevodovka sa zmení na inú než **P**, indikátor sa vypne.

Systém zabezpečenia môžu ultrazvukové snímače neúmyselne aktivovať v nasledujúcich prípadoch:

- Nieкто sa nachádza vo vozidle.
- Je otvorené okno.
- Vo vozidle visí príslušenstvo alebo oblečenie.

## Snímač náklonu\*

Snímače náklonu sa aktivujú len v prípade, že je nastavený alarm systém. Ak niekto zdvihne vozidlo na účely ťahania vozidla, demontáže kolies a podobne, snímač aktivuje alarm.

### ■ Nastavenie alarm systému bez aktivácie snímačov náklonu

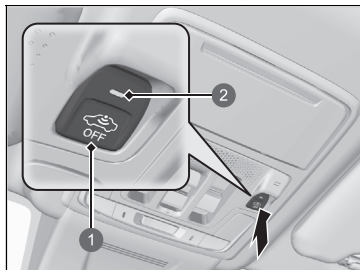

- 1 Tlačidlo **OFF** (VYP.) ultrazvukového snímača/snímača náklonu
- 2 Indikátor

Systém zabezpečenia môžete nastaviť bez aktivácie snímačov náklonu.

Ak chcete vypnúť systém snímačov náklonu, nastavte režim napájania na VOZIDLO VYPNUTÉ stlačením tlačidla **POWER** a následným stlačením tlačidla **OFF** (VYP.) ultrazvukového snímača/snímača náklonu.

▶ Indikátor svieti načerveno.

Ak chcete systém znova zapnúť, stlačte tlačidlo **OFF** (VYP.) ultrazvukového snímača/snímača náklonu.

Snímač náklonu sa zapne pri každom nastavení alarm systému, a to aj vtedy, ak ste ho naposledy vypli.

### ▶▶ Snímač náklonu\*

Aj keď je snímač náklonu aktivovaný, systém zabezpečenia je možné vypnúť len diaľkovým ovládačom alebo systémom bezkľúčového otvárania, nie kľúčom.

Je možné zistiť, či sa systém zabezpečenia aktivoval bez vášho vedomia. Ak sa systém zabezpečenia aktivoval, 5 minút po odomknutí dverí a deaktivácii systému bude blikať indikátor.

Ak však zapnete systém napájania a prevodovka sa zmení na inú možnosť ako **P**, indikátor prestane blikať po 5 sekundách.

Ak má snímač náklonu poruchu alebo sa vyskytol iný problém, indikátor sa po odomknutí dverí a deaktivácii systému na 5 minút rozsvieti.

Ak však zapnete systém napájania a prevodovka sa zmení na inú než **P**, indikátor sa vypne.

Ne nastavujte snímač náklonu, keď sa vozidlo zdvíha alebo nadvihuje na zdviháku.

## Uzamknutie najvyššej úrovne \*

Funkcia uzamknutia najvyššej úrovne deaktivuje poistné jazýčky na všetkých dverách.

### ■ Aktivácia funkcie uzamknutia najvyššej úrovne

- Otočte kľúč v zámke dverí vodiča smerom k prednej strane vozidla dvakrát počas piatich sekúnd.
- Do piatich sekúnd dvakrát stlačte tlačidlo uzamknutia na diaľkovom ovládači.
- Dvakrát počas piatich sekúnd sa dotknite snímača uzamknutia dverí na rukoväti dverí alebo stlačte tlačidlo uzamknutia na dverách batožinového priestoru.

### ■ Zrušenie funkcie uzamknutia najvyššej úrovne

Odomknite dvere vodiča pomocou diaľkového ovládača alebo systému bezkľúčového otvárania.

### ►► Uzamknutie najvyššej úrovne \*

## VÝSTRAHA

Keď je nastavené uzamknutie najvyššej úrovne, vo vozidle sa nesmú nachádzať žiadne osoby. Osoby uzamknuté vo vozidle by mohli vážne ochorieť alebo zomrieť následkom zvýšenia teploty, ak sa vozidlo nachádza na slnku.

Pred nastavením uzamknutia najvyššej úrovne skontrolujte, či sa vo vozidle nenachádzajú žiadne osoby.

Ak odomknete dvere pomocou zabudovaného kľúča pri aktivovanom systéme zabezpečenia, alarm sa vypne.

Keď zapnete funkciu uzamknutia najvyššej úrovne, táto funkcia zostane zapnutá, aj keď odomknete dvere kufru.



## Otváranie/zatváranie elektricky ovládaných okien

Elektricky ovládané okná môžete otvoriť a zatvoriť pomocou spínačov na dverách, keď je režim napájania v polohe ZAPNUTÉ.

Spínače na strane vodiča môžete použiť na otvorenie a zatvorenie všetkých okien. Ak chcete otvárať a zatvárať okná aj z iných miest, ako je miesto vodiča, tlačidlo uzamknutia elektricky ovládaného okna na strane vodiča musí byť vypnuté (nezatlačené, indikátor nesvieti).

Keď je tlačidlo uzamknutia elektricky ovládaných okien zatlačené, rozsvieti sa indikátor a môžete obsluhovať len okno vodiča. Tlačidlo uzamknutia elektricky ovládaných okien použite, keď sa vo vozidle nachádzajú deti.

### 🔌 Otváranie/zatváranie elektricky ovládaných okien

#### VÝSTRAHA

Privretie rúk alebo prstov elektricky ovládanými oknami môže spôsobiť vážne poranenie.

Pred zatvorením sa uistite, že spolujazdci sú mimo priestoru okien.

**VÝSTRAHA:** Vždy, keď opúšťate vozidlo, zoberte si so sebou kľúč zapalovania bez ohľadu na to, či ho ponechávate prázdne alebo v ňom zostávajú ďalšie osoby.

Elektricky ovládané okná možno používať maximálne 10 minút po zmene režimu napájania do polohy VOZIDLO VYPNUTÉ. Zatvorenie dverí vodiča zruší túto funkciu.

#### **Automatické otočenie chodu**

Ak elektrické ovládané okno zistí odpor pri automatickom zatváraní, prestane sa zatvárať a otočí chod opačným smerom.

Ak budete nepretržite ťahať spínač nahor, funkcia automatickej zmeny smeru pohybu okna na strane vodiča sa vypne.

Snímač funkcie automatického otočenia chodu sa vypne, keď je okno už takmer zatvorené, aby sa zaistilo jeho úplné zatvorenie.

## ■ Otváranie/zatváranie okien s funkciou automatického otvárania/zatvárania

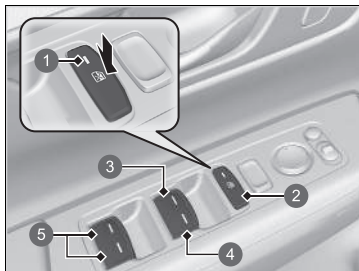

- 1 Indikátor
- 2 Tlačidlo uzamknutia elektricky ovládaných okien
- 3 Spínač okna na strane vodiča
- 4 Spínač okna na strane spolujazdca vpredu
- 5 Spínač okien spolujazdcov vzadu

### ■ Manuálna obsluha

**Otvorenie:** Zatlačte spínač nadol a podržte ho, kým nedosiahnete požadovanú polohu.

**Zatvorenie:** Potiahnite spínač nahor a podržte ho, kým nedosiahnete požadovanú polohu.

### ■ Automatická prevádzka

**Otvorenie:** Silne zatlačte spínač nadol.

**Zatvorenie:** Silne potiahnite spínač nahor.

Okno sa úplne otvorí alebo zatvorí. Ak chcete okno kedykoľvek zastaviť, krátko zatlačte alebo potiahnite spínač.

## ■ Otvorenie/zatvorenie okien pomocou diaľkového ovládača

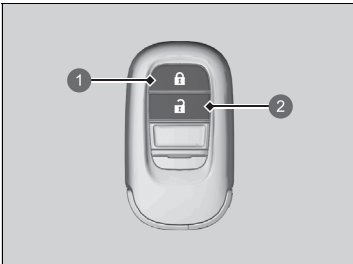

- ❶ Tlačidlo uzamknutia
- ❷ Tlačidlo odomknutia

**Otvorenie:** Stlačte tlačidlo odomknutia a potom ho v priebehu 10 sekúnd stlačte znova a podržte ho.

**Zatvorenie:** Stlačte tlačidlo uzamknutia a potom ho v priebehu 10 sekúnd stlačte znova a podržte ho.

Ak sa pohyb okien zastaví v polovici, tento postup zopakujte.

## ▣ Otvorenie/zatvorenie okien pomocou diaľkového ovládača

Ak otvoríte/zatvoríte okná pomocou diaľkového ovládača, zároveň s nimi sa automaticky otvorí/zatvorí panoramatická strecha.

Prostredníctvom obrazovky audiosystému/informačnej obrazovky môžete vypnúť alebo zapnúť nastavenie funkcie otvárania okien pomocou diaľkového ovládača bezkľúčového otvárania.

➤ **Ako prispôbiť nastavenia vozidla** Str. 370

## Otváranie/zatváranie panoramatickej strechy

Panoramatickú strechu môžete používať vtedy, keď je vozidlo v režime napájania ZAPNUTÉ. Panoramatickú strechu môžete otvárať a zatvárať pomocou spínača v prednej časti stropu.

### 🔗 Otváranie/zatváranie panoramatickej strechy

#### **VÝSTRAHA**

Privretie rúk alebo prstov pri otváraní alebo zatváraní panoramatickej strechy a slnečnej clony môže spôsobiť vážne poranenie.

Pred otvorením alebo zatvorením panoramatickej strechy a slnečnej clony sa uistite, že žiadne osoby nemajú v jej priestore ruky ani prsty.

**VÝSTRAHA:** Vždy, keď opúšťate vozidlo, zoberte si so sebou kľúč zapalovania bez ohľadu na to, či ho ponechávate prázdne alebo v ňom zostávajú ďalšie osoby.

#### **POZNÁMKA**

Otvorenie panoramatickej strechy v teplotách pod bodom mrazu alebo keď je strecha pokrytá snehom či ľadom môže poškodiť panel alebo motor panoramatickej strechy.

Panoramatickú strechu možno ovládať maximálne 10 minút po zmene režimu napájania na režim VOZIDLO VYPNUTÉ.

Zatvorením dverí vodiča sa táto funkcia zruší.

#### » Otváranie/zatváranie panoramatickej strechy

Keď snímač zaznamená odpor, funkcia automatického otočenia chodu zmení smerovanie panoramatickej strechy a potom ju zastaví. Snímač funkcie automatického opačného chodu sa vypne, keď je panoramatická strecha už takmer zatvorená, aby sa zaistilo jej úplné zatvorenie.

Na ovládanie panoramatickej strechy môžete používať diaľkový ovládač.

➤ **Otvorenie/zatvorenie okien pomocou diaľkového ovládača** Str. 225

## ■ Používanie spínača panoramatickej strechy

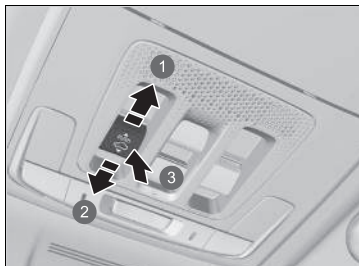

- 1 Otvorenie
- 2 Zatvorenie
- 3 Sklopenie

### ■ Automatická prevádzka

**Otvorenie:** Silno potiahnite spínač dozadu.

**Zatvorenie:** Silno zatlačte spínač dopredu.

Panoramatická strecha sa automaticky úplne otvorí alebo zatvorí. Ak chcete panoramatickú strechu zastaviť v polovici, krátko potiahnite alebo stlačte spínač.

### ■ Manuálna obsluha

**Otvorenie:** Jemne potiahnite spínač dozadu a podržte ho, kým nedosiahnete požadovanú polohu.

**Zatvorenie:** Jemne zatlačte spínač dopredu a podržte ho, kým nedosiahnete požadovanú polohu.

### ■ Vyklopenie panoramatickej strechy smerom nahor.

**Sklopenie:** Stlačte strednú časť spínača panoramatickej strechy.

**Zatvorenie:** Silno zatlačte spínač dopredu.

## ►► Používanie spínača panoramatickej strechy

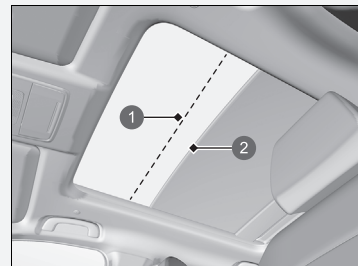

- 1 Komfortná poloha
- 2 Úplne otvorená poloha

Panoramatická strecha sa nedá úplne otvoriť jediným úkonom. Panoramatická strecha má „komfortnú“ polohu alebo polohu redukcie šumu vetra a v tejto polohe sa zastaví najprv.

Ak ju chcete úplne otvoriť, opätovne potiahnite spínač dozadu po tom, ako sa strecha zastaví na tejto polohe.

Vždy keď sa otvára panoramatická strecha, slnečná clona sa posúva spolu s ňou. Keď sa však panoramatická strecha zatvára, slnečná clona zostáva na svojom mieste.

Keď odchýlením pootvoríte panoramatickú strechu, slnečná clona sa mierne otvorí, aby umožnila prúdenie čerstvého vzduchu dovnútra vozidla. Keď z tejto pozície panoramatickú strechu zatvoríte, slnečná clona sa vráti do svojej uzatvorenej polohy.

## ■ Používanie spínača slnečnej clony

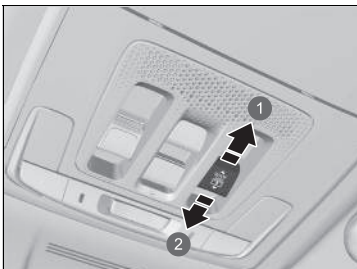

- 1 Otvorenie
- 2 Zatvorenie

### ■ Automatická prevádzka

**Otvorenie:** Silno potiahnite spínač dozadu.

**Zatvorenie:** Silno zatlačte spínač dopredu.

Slnečná clona sa automaticky úplne otvorí alebo zatvorí. Ak chcete slnečnú clonu zastaviť v polovici, krátko potiahnite alebo stlačte spínač.

### ■ Manuálna obsluha

**Otvorenie:** Jemne potiahnite spínač dozadu a podržte ho, kým nedosiahnete požadovanú polohu.

**Zatvorenie:** Jemne zatlačte spínač dopredu a podržte ho, kým nedosiahnete požadovanú polohu.

## ►► Používanie spínača slnečnej clony

Slnečnú clonu môžete otvoriť a zatvoriť podľa toho, koľko svetla chcete v kabíne vozidla.

Keď na otvorenie slnečnej clony používate spínač slnečnej clony, panoramatická strecha sa nedá pohnúť.

Slnečná clona sa nedá úplne zatvoriť, ak je otvorená panoramatická strecha. Keď zatvárate slnečnú clonu pri otvorenej panoramatickej streche, slnečná clona sa zastaví tesne pred sklom panoramatickej strechy. Keď opätovne zatlačíte spínač dopredu, slnečná clona a panoramatická strecha za zatvoria spolu.

## Tlačidlo POWER

### Zmena režimu napájania

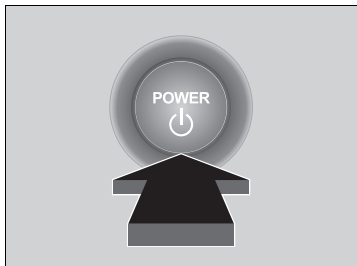

Ak máte pri sebe diaľkový ovládač bezkľúčového otvárania a stlačíte tlačidlo **POWER** bez stlačeného brzdového pedála, režim napájania sa zmení v nasledujúcom poradí: VOZIDLO VYPNUTÉ→PRÍSLUŠENSTVO→ZAPNUTÉ→VOZIDLO VYPNUTÉ.

#### **VOZIDLO VYPNUTÉ:**

Napájanie vozidla je VYPNUTÉ.

#### **PRÍSLUŠENSTVO:**

Je možné používať audiosystém a určité ďalšie príslušenstvo.

#### **ZAPNUTÉ:**

Je možné používať všetko príslušenstvo.

### Automatické vypnutie

Ak necháte vozidlo 30 až 60 minút s prevodovkou v polohe **P** a v režime napájania PRÍSLUŠENSTVO, vozidlo automaticky prejde do režimu podobného režimu VOZIDLO VYPNUTÉ, aby nedošlo k vybitiu 12-voltového akumulátora.

### Pripomenutie režimu napájania

Ak otvoríte dvere vodiča, kým je vozidlo v režime napájania PRÍSLUŠENSTVO, zaznie výstražná zvuková signalizácia.

### » Tlačidlo POWER

Ak je diaľkový ovládač bezkľúčového otvárania v úložnom priečinku alebo na inom mieste, kde môže dôjsť k prerušeniu jeho signálu, režim napájania sa nemusí zmeniť.



## ■ Pripomenutie diaľkového ovládača bezklúčového otvárania



Keď je režim napájania nastavený na niektorý z iných režimov ako VYPNUTÉ a keď vyberiete diaľkový ovládač bezklúčového otvárania z vozidla a zatvoríte dvere, zaznie alarm. Ak alarm naďalej znie, umiestnite diaľkové ovládanie bezklúčového otvárania na iné miesto.

### ■ Keď je režim napájania v polohe PRÍSLUŠENSTVO

Alarm znie z vonkajšej strany vozidla.

### ■ Keď je vozidlo v režime napájania ZAPNUTÉ

Alarm znie tak z vonkajšej ako aj z vnútornej strany vozidla. Okrem toho sa na prístrojovej doske zobrazí výstražný indikátor.

## ▶ Pripomenutie diaľkového ovládača bezklúčového otvárania

Keď sa diaľkový ovládač bezklúčového otvárania nachádza v prevádzkovom dosahu systému a zatvorí sa všetky dvere, výstražná funkcia sa zruší.

Ak vyberiete z vozidla diaľkový ovládač bezklúčového otvárania po zapnutí systému napájania, nebude možné zmeniť režim tlačidla **POWER** ani znovu zapnúť systém napájania. Keď používate tlačidlo **POWER**, vždy sa uistite, že sa diaľkový ovládač bezklúčového otvárania nachádza vo vozidle.

Ak diaľkový ovládač bezklúčového otvárania vyložíte z vozidla cez okno, výstražná zvuková signalizácia sa neaktivuje.

Diaľkový ovládač bezklúčového otvárania neodkladajte na prístrojovú dosku ani do odkladacej schránky v palubnej doske. V opačnom prípade sa môže aktivovať výstražná zvuková signalizácia. V prípade niektorých iných podmienok, ktoré môžu zabrániť vozidlu lokalizovať diaľkový ovládač bezklúčového otvárania, sa môže aktivovať výstražná zvuková signalizácia aj vtedy, keď sa diaľkový ovládač bezklúčového otvárania nachádza v prevádzkovom dosahu systému.

## Osvetlenie

### ■ Svetlomet/obrysové svetlá

Svetlá sa automaticky rozsvietia v závislosti od okolitého jasú. Je možné ich zapnúť a vypnúť aj manuálne.

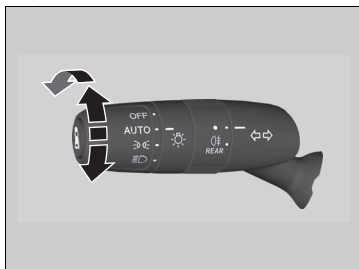

#### ■ Manuálna obsluha

##### Svetlomety/pozičné svetlá:

Otočte spínač svetiel do polohy .

##### Pozičné svetlá:

Otočte spínač svetiel do polohy .

##### Svetlomet/pozičné svetlá:

Spínač svetla vypnite do polohy **OFF** a uvoľnite ho až po preradení do polohy **P** a zatiahnutí parkovacej brzdy.

- Svetlá sa znova automaticky zapnú, keď:
- Spínač svetla sa znova prepne do polohy **OFF** a uvoľní.
- Prevodovka sa z polohy **P** vyradí a parkovacia brzda sa uvoľní.

Exteriérové svetlá sa automaticky rozsvietia, keď je spínač svetla nastavený na možnosť **AUTO** a režim napájania je nastavený na ZAPNUTÉ.

### ☒ Osvetlenie

Keď sú svetlá zapnuté, indikátor zapnutých svetiel bude svietiť na prístrojovom paneli.



#### ► Indikátor zapnutého svetla Str. 128

Svetlomety sú vhodné len pre ľavostrannú alebo len pre pravostrannú jazdu. Pri jazde po cestách s inými pravidlami cestnej premávky je potrebné nastaviť svetlo svetlometov.

#### ► Nastavenie svetlometu Str. 478

### ☒ Svetlomet/obrysové svetlá

Keď sú zapnuté pozičné svetlá, zapne sa aj predné a zadné osvetlenie evidenčného čísla.

Keď je spínač svetla otočený do polohy  alebo  a napájanie je VYPNUTÉ, pri otvorení dverí vodiča sa ozve zvuková signalizácia.

Keď je spínač svetla nastavený na **AUTO** a úroveň okolitého osvetlenia je nízka, svetlomety a pozičné svetlá sa zapnú pri odomknutí dverí. Vypnú sa po uzamknutí dverí.

Vozidlo je vybavené systémom automatického nastavenia svetlometov, ktorý automaticky nastavuje vertikálny uhol stretávacích svetiel svetlometov. Ak spozorujete výraznú zmenu vertikálneho uhla svetlometov, mohlo dôjsť k poruche systému. Nechajte vozidlo skontrolovať predajcovi.

## ■ Dialkové svetlá

Keď je zapnutý svetlomet, potlačte páčku smerom dopredu. Potiahnutím páčky dozadu znova prepnete na stretávacie svetlá.

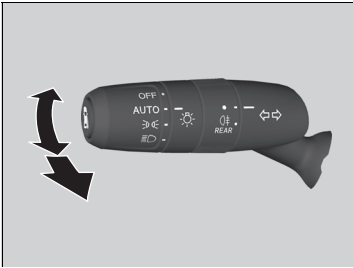

### ■ Blikanie diaľkovými svetlami

Potiahnutím páčky dozadu zapnete diaľkové svetlá.

- Uvoľnením páčky znova prepnete na stretávacie svetlá.

## ► Svetlomet/obrysové svetlá

Snímač svetiel sa nachádza na mieste zobrazenom nižšie. Nezakrývajte snímač svetiel.

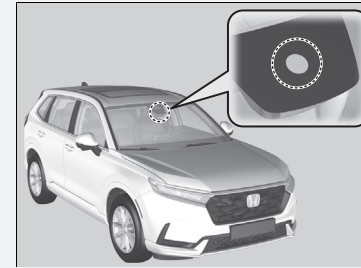

Nenechávajte svetlá zapnuté, keď je systém napájania vypnutý, pretože sa môže vybiť 12-voltový akumulátor.

## ■ Smerové signály

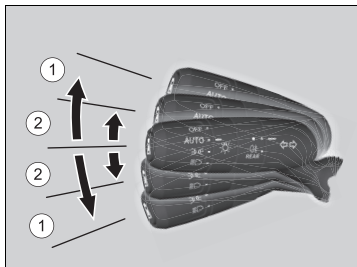

Smerové signály môžete použiť vtedy, keď je režim napájania v polohe ZAPNUTÉ.

### ■ ①: Smerový signál

Zatlačte páčku nahor alebo nadol podľa smeru, v ktorom chcete odbočiť, a smerový signál začne blikať.

### ■ ②: Krátky smerový signál

Ak páku zľahka zatlačíte nahor alebo nadol a pustíte, smerový signál trikrát zabliká.

- Ak počas blikania jemne zatlačte páčku v opačnom smere, blikanie sa zastaví.

## ►► Smerové signály

Ak bliká externý smerový signál, na prístrojovom paneli bude blikať indikátor smerového signálu.

### ► Indikátory smerového signálu a výstražných svetiel Str. 128

## Integrácia svetlometov so stieračmi

Svetlomety sa automaticky rozsvietia, keď sa stierače použijú niekoľkokrát v priebehu určitého počtu intervalov so spínačom svetlometov v polohe **AUTO**. Svetlomety automaticky zhasnú niekoľko minút po zastavení stieračov.

## Funkcia automatického vypnutia svetiel

Keď nastavíte režim napájania na možnosť VOZIDLO VYPNUTÉ, diaľkové ovládanie bezkľúčového otvárania si vezmete so sebou a zatvoríte dvere vodiča, tak o 15 sekúnd sa vypnú svetlomety, všetky ostatné vonkajšie svetlá a osvetlenie prístrojového panela.

Keď sa však tento spínač nachádza v polohe , pozičné svetlá ostanú zapnuté.

Ak nastavíte režim napájania do polohy VOZIDLO VYPNUTÉ a spínač svetlometov je zapnutý, ale neotvoríte dvere, svetlá sa vypnú po 10 minútach (po 3 minútach, ak je spínač v polohe **AUTO**).

Svetlá sa znova zapnú, keď odomknete alebo otvoríte dvere vodiča. Ak odomknete dvere, ale neotvoríte ich do 15 sekúnd, svetlá sa vypnú. Ak otvoríte dvere vodiča, zaznie zvukový signál, ktorý vám pripomenie, že svetlá sú zapnuté.

### Integrácia svetlometov so stieračmi

Táto funkcia sa aktivuje, keď sa svetlomety vypnú v polohe **AUTO**. Jas prístrojového panela sa po rozsvietení svetlometov nezmení.

Pri nízkej úrovni okolitého osvetlenia zapne funkcia automatického ovládania svetiel svetlomety bez ohľadu na počet pohybov stieračov.

Funkciu integrácie svetlometov so stieračmi môžete zapnúť alebo vypnúť.

 **Ako prispôbiť nastavenia vozidla** Str. 370

### Funkcia automatického vypnutia svetiel

Nastavenie časovača automatického vypnutia svetlometov môžete zmeniť.

 **Ako prispôbiť nastavenia vozidla** Str. 370

## ■ Hmlové svetlo

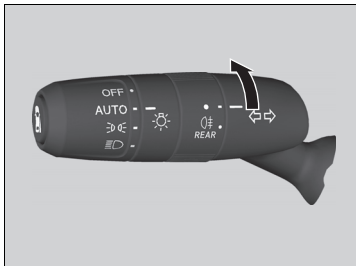

Tieto svetlá môžete použiť, keď sú zapnuté svetlomety.

## ■ Denné prevádzkové osvetlenie

Pozičné svetlá/denné prevádzkové osvetlenie sa rozsvietia, keď sú splnené nasledujúce podmienky:

- Je nastavený režim napájania ZAPNUTÉ.
- Spínač svetlometov je v polohe **AUTO** alebo .
- Okolité osvetlenie je jasné.

Keď je vozidlo zastavené, prepnete spínač svetla do polohy **OFF** a uvoľníte ho, denné prevádzkové osvetlenie sa vypne. Po vyradení prevodovky z polohy **[P]** a uvoľnení parkovacej brzdy sa svetlá znova zapnú. V opačnom prípade, ak spínač svetla ešte raz prepnete do polohy **OFF**, svetlá sa znova zapnú.

## ▣ Denné prevádzkové osvetlenie

Denné prevádzkové osvetlenie a pozičné svetlá používajú rovnaký zdroj svetla.

Denné prevádzkové osvetlenie je svetlejšie ako pozičné svetlá.

## Aktívne odbočovacie svetlá

Zvýšte viditeľnosť pri jazde do zákrut. Keď je režim napájania v polohe ZAPNUTÉ, svetlomety svietia a rýchlosť vozidla je nižšia ako 40 km/h, pri aktivácii smerového signálu, otočení volantu alebo preradení prevodovky do polohy **R** sa aktivujú odbočovacie svetlá.

### ■ Zákruta, do ktorej vchádzate, sa osvetlí:

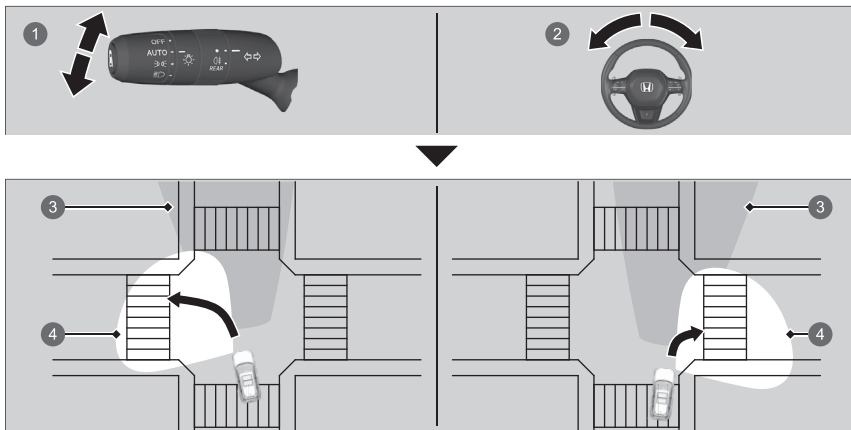

- 1 Keď aktivujete páčku smerových signálov.
- 2 Keď otočíte volant minimálne o 75 stupňov.
- 3 Osvetlenie svetlometmi
- 4 Osvetlenie odbočovacími svetlami

### ► Aktívne odbočovacie svetlá

Aktívne odbočovacie svetlá sa automaticky vypnú po piatich minútach. Ak chcete znova rozsvietiť tieto svetlá, znova vytvorte podmienky na ich aktiváciu: nastavte páčku smerových signálov alebo volant do stredovej polohy a znova s nimi pohnite, alebo ak je prevodovka v polohe **R**, na chvíľu ju posuňte do inej polohy.



- 1 Aktívne odbočovacie svetlá



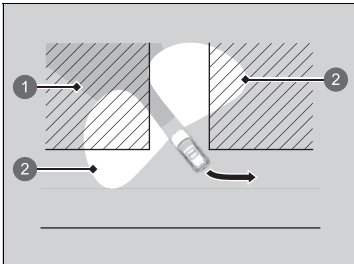

■ **Obe predné okrajové oblasti sa osvetlia:**

Keď preradíte prevodovku do polohy **R**.

- 1 Osvetlenie svetlometmi
- 2 Osvetlenie odbočovacími svetlami

## Adaptívne diaľkové svetlá

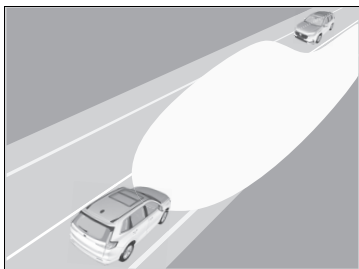

Pri jazde v noci kamera predného snímača rozpoznáva zdroje svetla, napríklad pouličné svetlá alebo svetlá vozidiel idúcich oproti alebo pred vami. Systém automaticky prepína stretávacie a diaľkové svetlá v závislosti od situácie.

Okrem toho systém automaticky upravuje rozloženie svetla diaľkových svetiel, aby sa znížilo oslnenie vozidiel idúcich oproti alebo pred vami. Systém tiež zväčšuje pokrytie stretávacích svetiel, keď sú zapnuté stretávacie svetlá a rýchlosť vozidla je 40 km/h alebo nižšia, vďaka čomu zlepšuje viditeľnosť smerom doľava a doprava.

### ►► Adaptívne diaľkové svetlá

Systém adaptívnych diaľkových svetiel nefunguje v každej situácii. Tento systém slúži len ako pomoc vodičovi. Vždy pozorujte svoje okolie a v prípade potreby manuálne prepínajte medzi diaľkovými a stretávacími svetlami.

Rozsah a vzdialenosť, na ktorú kamera dokáže rozpoznávať svetelné zdroje, sa líši v závislosti od podmienok v okolí vášho vozidla.

Informácie o používaní kamery nainštalovanej na vnútornej strane čelného skla nájdete v nasledujúcej časti.

#### ► Kamera predného snímača Str. 587

Podmienky správneho fungovania adaptívnych diaľkových svetiel:

- Na prístrojovú dosku neumiestňujte predmety, ktoré odrážajú svetlo.
- Udržujte čelné sklo v okolí kamery čisté.
- Pri čistení čelného skla neaplikujte čistiaci prípravok na objektiv kamery.
- Do oblasti v okolí kamery nepripevňujte žiadne predmety, nálepky ani fólie.
- Nedotýkajte sa objektivu kamery.

Ak je kamera vystavená silnému nárazu, alebo ak je oblasť v okolí kamery potrebné opraviť, obráťte sa na predajcu.

## Ako používať funkciu automatického adaptívnych diaľkových svetiel

### ■ Aktivácia systému

Indikátor adaptívnych diaľkových svetiel sa rozsvieti a systém začne upravovať rozloženie svetla diaľkových svetiel, keď sú splnené všetky nasledujúce podmienky.

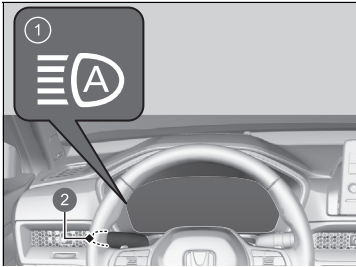

- 1 Indikátor adaptívnych diaľkových svetiel
- 2 Spínač svetlometov

Ak sa indikátor adaptívnych diaľkových svetiel nerozsvieti, keď sú splnené všetky podmienky, vykonajte niektorý z postupov uvedených nižšie a indikátor sa rozsvieti.

- Potiahnite páčku smerom k sebe a uvoľnite ju.
- Otočte spínač svetlometov do polohy  a potom do polohy **AUTO**.

- Je nastavený režim napájania ZAPNUTÉ.
- Spínač svetlometov je v polohe **AUTO**.
- Páčka je v polohe stretávacích svetiel.
- Svetlomety boli automaticky aktivované.
- V okolí vozidla je tma.

### ►► Adaptívne diaľkové svetlá

V nasledujúcich prípadoch nemusí systém adaptívnych diaľkových svetiel správne prepínať svetlomety alebo sa môže zmeniť načasovanie prepínania. Ak prevádzka automatického prepínania nevyhovuje vašim zvykom pri jazde, prepínajte svetlomety manuálne.

- Jas svetiel vozidla, ktoré sa nachádza pred vami alebo smeruje oproti vám, je veľmi intenzívny alebo nedostatočne intenzívny.
- Viditeľnosť je slabá v dôsledku počasia (dážď, sneh, hmla, námraza na čelnom skle, atď.).
- Okolité zdroje svetla, napríklad pouličné osvetlenie, elektrické reklamy a semafohy, osvetľujú vozovku pred vozidlom.
- Úroveň jasu vozovky pred vozidlom sa neustále mení.
- Cesta je nerovná alebo je na nej priveľa zákrut.
- Vozidlo vás rýchlo predbehne alebo vozidlo pred vami nesmeruje vašim smerom ani oproti vám.
- Vaše vozidlo je naklonené kvôli ťažkému nákladu v zadnej časti.
- Dopravná značka, zrkadlo alebo iný reflexný predmet pred vami odráža silné svetlo smerom na vozidlo.
- Vozidlo idúce oproti často mizne za stromami popri ceste alebo za zvodidlami.
- Predbiehajúce vozidlo alebo vozidlo idúce oproti vám je motocykel, bicykel, skúter alebo iné menšie vozidlo.

Systém adaptívnych diaľkových svetiel neprepne zo stretávacích na diaľkové svetlá v nasledujúcich prípadoch:

- Stierače čelného skla stierajú veľkou rýchlosťou.
- Kamera rozpoznala hustú hmlu.

### ■ Ako vypnúť systém adaptívnych diaľkových svetiel

Systém adaptívnych diaľkových svetiel môžete vypnúť alebo zapnúť.

►► Ako prispôbiť nastavenia vozidla Str. 370

### ■ Automatické nastavenie rozloženia svetla

Systém začne automaticky nastavovať rozloženie svetla diaľkových svetiel, keď je rýchlosť vozidla 40 km/h alebo vyššia, a rozloženie svetla sa mení v závislosti od rýchlosti vozidla, alebo za nasledujúcich podmienok:

- Predbieha vás alebo ide oproti vozidlo so zapnutými svetlometmi alebo koncovými svetlami.
- Popri ceste pred vami sa nachádza veľa pouličných lúčov.

Ak rýchlosť vozidla klesne na 24 km/h alebo menej, systém automaticky zastaví nastavovanie rozloženia svetla a prepne svetlomety na stretávacie svetlo.

### ■ Manuálne prepínanie medzi diaľkovými a stretávacími svetlami

Ak chcete manuálne prepínať diaľkové a stretávacie svetlá, postupujte podľa postupu uvedeného nižšie. Upozorňujeme, že pri tomto postupe sa indikátor adaptívnych diaľkových svetiel vypne a funkcia adaptívnych diaľkových svetiel sa deaktivuje.

#### Pomocou páčky:

Potiahnite páčku smerom k sebe na aktiváciu blikania diaľkových svetiel a potom ju uvoľnite alebo potlačte páčku dopredu do polohy diaľkových svetiel.

- Na opätovnú aktiváciu systému adaptívnych diaľkových svetiel postupujte podľa niektorého z postupov uvedených nižšie. Následne sa rozsvieti indikátor systému adaptívnych diaľkových svetiel.
- Potiahnite páčku smerom k sebe a uvoľnite ju.
- Otočte spínač svetiel do polohy  a potom do polohy **AUTO**, keď je páčka v polohe stretávacích svetiel.

#### Pomocou spínača svetiel:

Otočte spínač svetiel do polohy .

- Ak chcete obnoviť funkciu adaptívnych diaľkových svetiel, otočte spínač svetla do polohy **AUTO**, keď sa páčka nachádza v polohe stretávacích svetiel. Následne sa rozsvieti indikátor adaptívnych diaľkových svetiel.

## Stierače a ostrekovače

### ■ Stierače/ostrekovače čelného skla

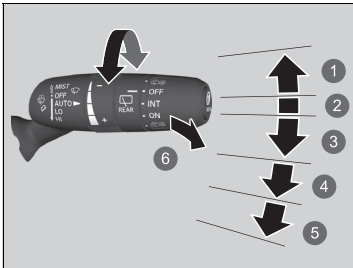

- ❶ MIST
- ❷ OFF
- ❸ AUTO
- ❹ LO: Pomalé stieranie
- ❺ HI: Rýchle stieranie
- ❻ Ostrekovač

Ostrekovače a stierače čelného skla môžete použiť, keď je režim napájania v polohe ZAPNUTÉ.

#### ■ MIST

Stierače stierajú rýchlo, pokým neuvolníte páčku.

#### ■ Spínač stierača (OFF, AUTO, LO, HI)

Nastavenia stieračov zmeníte posunutím páčky nahor alebo nadol.

#### ■ Ostrekovač

Strieka vodu pri potiahnutí páčky k sebe. Keď uvoľníte páčku na dlhšie ako jednu sekundu, ostrekovanie sa zastaví a stierače prejdú po čelnom skle ešte dva alebo tri razy, aby sklo očistili, potom sa zastavia.

### ►► Stierače a ostrekovače

#### POZNÁMKA

Nepoužívajte stierače, keď je čelné sklo suché. Čelné sklo sa môže poškríbať alebo sa môžu poškodiť gumené lišty.

Motorček stieračov sa môže dočasne zastaviť, aby sa zabránilo jeho preťaženiu. Funkcia stieračov sa v priebehu niekoľkých minút vráti do normálu.

#### POZNÁMKA

Vypnite stierače, ak z ostrekovačov nestrieka žiadna kvapalina. Čerpadlo sa môže poškodiť.

#### POZNÁMKA

V studenom počasí môžu lišty stieračov primrznúť k čelnému sklu. Ak aktivujete stierače v takýchto podmienkach, môžu sa poškodiť. Pomocou vyhrievania zohrejte čelné sklo a potom aktivujte stierače.

Ak stierač prestane pracovať pre prekážku, napríklad pre nahromadený sneh, zaparkujte vozidlo na bezpečnom mieste. Otočte spínač stierača do polohy **OFF** a nastavte režim napájania do polohy PRÍSLUŠENSTVO alebo VOZIDLO VYPNUTÉ a potom odstráňte prekážku.

## ■ Automatické prerušované stieranie

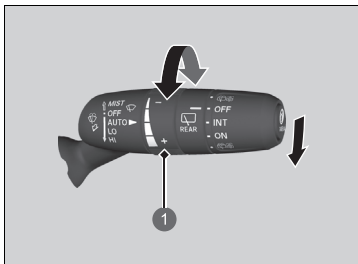

- 1 Krúžok nastavenia  
-: Nízka citlivosť  
+: Vysoká citlivosť

Keď zatlačíte páčku nadol do polohy **AUTO**, stierače čelného skla urobia jeden pohyb a prejdú do automatického režimu.

Stierače pracujú prerušovane, nízkou rýchlosťou alebo vysokou rýchlosťou a zastavia sa v závislosti od množstva zrážok, ktoré dažďový snímač zaznamená.

### ■ Nastavenie citlivosti AUTO

Keď je funkcia stieračov v režime **AUTO**, môžete upraviť citlivosť dažďového snímača pomocou krúžku nastavenia, aby stierače pracovali podľa vašich požiadaviek.

## ►► Automatické prerušované stieranie

Poloha dažďového snímača je znázornená nižšie.

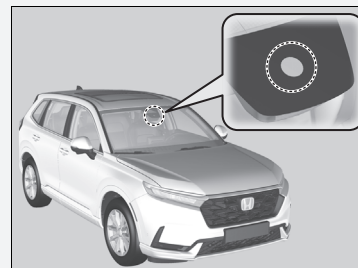

### POZNÁMKA

Pred nasledujúcimi situáciami musí byť nastavenie **AUTO** vždy v polohe **OFF**, aby nedošlo k závažnému poškodeniu systému stieračov:

- Čistenie čelného skla
- Prejazd cez autoumývačň
- Neprší

## ■ Zadný stierač/ostrekovač

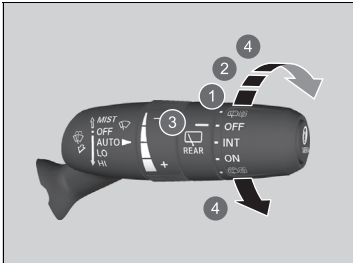

- ❶ INT: Prerušovane
- ❷ ON: Nepretržité stieranie
- ❸ OFF
- ❹ Ostrekovač

Zadný stierač a ostrekovač môžete použiť, keď je režim napájania v polohe ZAPNUTÉ.

### ■ Spínač stierača (OFF, INT, ON)

Nastavene spínača stieračov meňte podľa hustoty dažďa.

### ■ Ostrekovač (☹, ☹)

Strieka na zadné okno a cúvaciu kameru, kým je spínač otočený v tejto polohe.

Podržaním spínača v tejto polohe aktivujete zadný stierač aj ostrekovač. Po uvoľnení sa striekanie ostrekovača zastaví a zadný stierač po niekoľkých pohyboch obnoví nastavenie zvolené spínačom.

### ■ Aktivácia pri cúvaní

Keď preradíte prevodovku do polohy **R** a stierače čelného okna sú aktivované, zadný stierač sa aktivuje tak, ako je to opísané nižšie, aj keď je spínač zadného stierača vypnutý.

Funkcia predného stierača	Funkcia zadného stierača
Prerušovane	Prerušovane
Pomalé stieranie Rýchle stieranie	Nepretržitý

## Tlačidlo vyhrievania zadného okna/vyhrievaných bočných zrkadiel

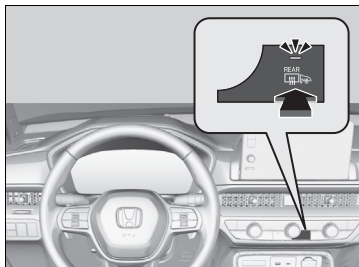

Stlačením tlačidla vyhrievania zadného okna a vyhrievaných bočných zrkadiel odstránite zahmlenie zo zadného okna a zrkadiel, keď je režim napájania v polohe ZAPNUTÉ.

Funkcia vyhrievania zadného okna a vyhrievaných bočných zrkadiel sa automaticky vypne po 10 až 30 minútach v závislosti od vonkajšej teploty. Ak je však vonkajšia teplota 0 °C alebo nižšia, funkcia sa nevypne automaticky.

### ► Tlačidlo vyhrievania zadného okna/vyhrievaných bočných zrkadiel

Tento systém spotrebúva veľa energie, preto ho vypnite, keď je okno odhmlené. Systém nepoužívajte dlhú dobu ani v prípade, kým je systém napájania vypnutý. Mohlo by to znížiť kapacitu 12-voltového akumulátora a spustenie režimu napájania by tak bolo ťažšie.

Keď je režim napájania nastavený na možnosť ZAPNUTÉ a vonkajšia teplota je nižšia ako 5 °C, automaticky sa na 10 minút aktivuje vyhrievané bočné zrkadlo.



## Systém zapamätania polohy sedadla vodiča

Pamäťový systém polohy sedadla vodiča umožňuje uložiť dve polohy sedadla vodiča (okrem elektricky riadenej polohy bedier).

Keď odomknete a otvoríte dvere vodiča pomocou diaľkového ovládača alebo systému bezkľúčového otvárania, sedadlo sa automaticky nastaví do jednej z dvoch predvolených polôh.

- **DRIVER 1** – diaľkový ovládač je prepojený s tlačidlom pamäte 1.
- **DRIVER 2** – diaľkový ovládač je prepojený s tlačidlom pamäte 2.



- ① **DRIVER 1**
- ② **DRIVER 2**

Sedadlo vodiča sa presunie dozadu v závislosti od nastavenej polohy sedenia, len čo

- zastavíte vozidlo.
- Preraďte prevodovku do polohy **P**.
- Nastavte režim napájania VOZIDLO VYPNUTÉ.
- Otvorte dvere vodiča.

Akonáhle prepnete režim napájania na možnosť ACCESSORY, sedadlo vodiča sa presunie dopredu do predvolenej polohy **DRIVER 1** alebo **2**.

### System zapamätania polohy sedadla vodiča

Pomocou obrazovky audiosystému/informačnej obrazovky môžete vypnúť funkciu automatického nastavenia sedadiel.

► **Ako prispôbiť nastavenia vozidla** Str. 370

Funkciu jednoduchého vystupovania zo sedadla vodiča je možné ZAPNÚŤ a VYPNÚŤ.

► **Ako prispôbiť nastavenia vozidla** Str. 370

#### Fungovanie systému

Systém nebude fungovať v nasledujúcich prípadoch:

- Prevodovka je mimo polohy **P**.
- Ak je počas pohybu sedadla stlačené niektoré tlačidlo pamäťových polôh.
- Poloha sedadla je počas prevádzky nastavená.
- Jedna z uložených polôh je nastavená úplne vzadu.

Systém nemusí rozpoznať kľúč, ak:

- Je kľúč v tesnej blízkosti mobilného telefónu alebo iného bezdrôtového zariadenia.
- Ak sa vo vozidle súčasne nachádzajú oba kľúče.
- Systém zapamätania polohy sedadla vodiča je zakázaný v prispôsobiteľných funkciách.
- Otvorenie dverí vodiča bez úplného uchopenia rukoväti dverí.

## ■ Uloženie polohy do pamäte

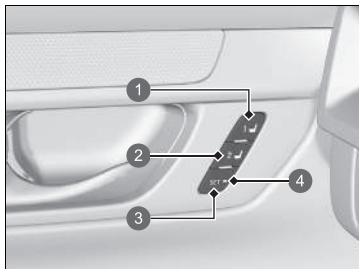

- 1 Tlačidlo pamäte 1
- 2 Tlačidlo pamäte 2
- 3 SET Tlačidlo
- 4 Kontrolka

1. Nastavte režim napájania ZAPNUTÉ. Nastavte sedadlo vodiča do požadovanej polohy.
2. Stlačte tlačidlo **SET**.  
► Indikátor tlačidla **SET** sa rozsvieti.
3. Stlačte a podržte tlačidlo pamäte **1** alebo **2** do piatich sekúnd od stlačenia tlačidla **SET**.  
► Budete počuť zvukovú signalizáciu a indikátor tlačidla **SET** sa vypne.

## ■ Opätovné vyvolanie uloženej polohy

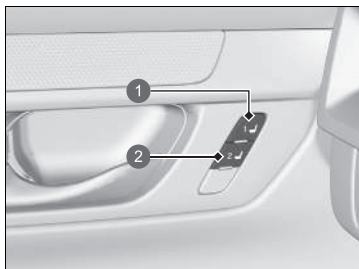

- 1 Tlačidlo pamäte 1
- 2 Tlačidlo pamäte 2

1. Preradte prevodovku do polohy **P**.
2. Zatiahnite parkovaciu brzdu.
3. Stlačte tlačidlo pamäte (**1** alebo **2**).

Sedadlo sa automaticky presunie do uloženej polohy.

## ►► Uloženie polohy do pamäte

Po stlačení tlačidla **SET** sa uloženie zruší v prípade, že:

- nestlačíte tlačidlo pamäte do piatich sekúnd,
- znova nastavíte polohu sedadla pred dvojitém pípnutím,
- prepnete vozidlo do režimu napájania iného ako ZAPNUTÉ.

## ►► Opätovné vyvolanie uloženej polohy

Sedadlo sa prestane pohybovať, ak:

- stlačíte tlačidlo **SET** alebo tlačidlo pamäte (**1** alebo **2**),
- upravíte polohu sedadla,
- Preradte prevodovku do inej polohy než **P**.

## Nastavenie volantu

Výšku a vzdialenosť volantu od tela si môžete nastaviť tak, aby ste mohli pohodlne uchopiť volant v správnej polohe riadenia.

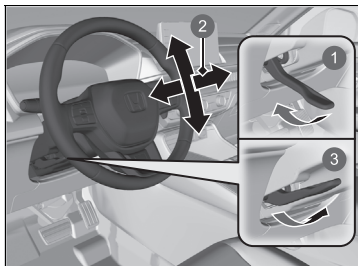

- ❶ Uvoľnenie
- ❷ Nastavenie
- ❸ Uzamknutie

1. Po zastavení vozidla potlačte páku nastavenia volantu nadol.
  - Páčku nastavenia volantu nájdete pod stĺpikom riadenia.
2. Pohybujeť volantom nahor alebo nadol a k sebe alebo od seba.
  - Uistite sa, že vidíte ukazovatele a indikátory na prístrojovom paneli.
3. Potiahnutím páčky nastavenia volantu nahor zaistíte volant v danej polohe.
  - Po nastavení polohy sa uistite, že ste bezpečne zaistili volant v nastavenej polohe, a to tak, že s ním skúsíte pohnúť nahor, nadol, k sebe a od seba.

### » Nastavenie volantu

## ⚠ VÝSTRAHA

Nastavovaním volantu počas jazdy môžete stratiť kontrolu nad vozidlom a vážne sa zraniť počas nehody.

Volant nastavujte len vtedy, keď vozidlo stojí.

## Spätné zrkadlo

Nastavte uhol spätného zrkadla, keď sedíte v správnej polohe na riadenie.

### Spätné zrkadlo s automatickým tlmením

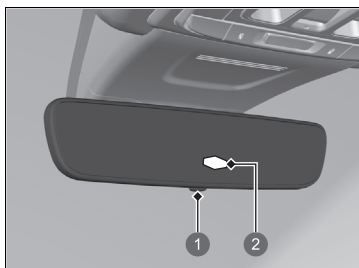

- 1 Tlačidlo Auto
- 2 Snímač

Pri jazde po zotmení znižuje spätné zrkadlo s automatickým tlmením oslňovanie zo svetlometov za vami idúcich vozidiel. Stlačením tlačidla AUTO zapnete a vypnete túto funkciu. Pri aktivácii sa rozsvieti indikátor režimu AUTO.

### Zrkadlá

Udržujte vnútorné aj vonkajšie zrkadlá čisté a nastavené na čo najlepšiu viditeľnosť.

Pred jazdou vždy nastavte zrkadlá.

➤ **Predné sedadlá** Str. 253

### Spätné zrkadlo s automatickým tlmením

Funkcia automatického tlmenia sa zruší, keď je prevodovka v polohe **R**.

## Elektricky ovládané bočné zrkadlá

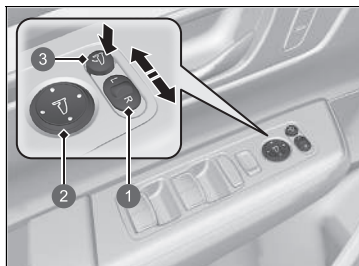

- 1 Spínač voliča
- 2 Spínač nastavenia
- 3 Tlačidlo sklopenia

Bočné zrkadlá môžete nastaviť, keď je režim napájania v polohe ZAPNUTÉ.

### ■ Nastavenie polohy zrkadla

**Spínač voliča L/R:** Vyberte ľavé alebo pravé zrkadlo. Po nastavení zrkadla vráťte spínač do stredovej polohy.

**Spínač nastavenia polohy zrkadla:** Zrkadlo posuniete stlačením spínača doľava, doprava, nahor alebo nadol.

### ■ Sklopenie bočných zrkadiel

Stlačením tlačidla sklopenia sklopíte alebo vysuniete bočné zrkadlá.

## ■ Bočné zrkadlo s naklonením pri cúvaní

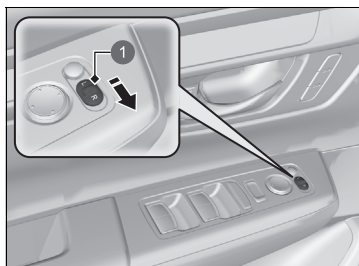

- 1 Spínač voliča

Ak je táto funkcia aktivovaná, bočné zrkadlo na strane spolujazdca sa automaticky nakloní dole, keď preradíte prevodovku do polohy **R**. Zlepšuje sa tým viditeľnosť okolia na strane spolujazdca pri cúvaní. Keď prevodovku preradíte z polohy **R**, zrkadlo sa automaticky vráti do pôvodnej polohy.

Ak chcete aktivovať túto funkciu, nastavte režim napájania do polohy ZAPNUTÉ a posuňte spínač voliča na stranu spolujazdca.

## ■ Funkcia automatického sklápania bočných zrkadiel

### ■ Sklopenie bočných zrkadiel

Stlačte tlačidlo uzamknutia na diaľkovom ovládači bezklúčového otvárania alebo dverách batožinového priestoru, prípadne sa dotknite snímača uzamknutia dverí na niektorých predných dverách.

- Zrkadlá sa začnú automaticky sklápať.

### ■ Vysunutie zrkadiel

Stlačte tlačidlo odomknutia na diaľkovom ovládači bezklúčového otvárania alebo uchopte rukoväť dverí na niektorých predných dverách.

- Zrkadlá sa začnú automaticky vysúvať.

## ► Funkcia automatického sklápania bočných zrkadiel

Ak boli sklopené pomocou tlačidla sklopenia, nie je možné ich vysunúť automaticky.

Funkciu automatického sklápania bočných zrkadiel môžete zapnúť alebo vypnúť.

- **Ako prispôbiť nastavenia vozidla** Str. 370

Bočné zrkadlá sa nesklopiu automaticky pri zamknutí vozidla zvnútra pomocou poistného jazýčka alebo hlavného spínača uzamknutia dverí.

## Predné sedadlá

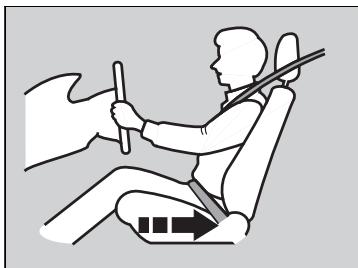

Posuňte sa dozadu, aby ste mali dostatok miesta.

Nastavte sedadlo vodiča čo najviac dozadu, no pritom tak, aby ste mali plnú kontrolu nad vozidlom. Mali by ste sedieť vzpriamene a čo najviac vzadu v sedadle, a tak, aby ste mohli dostatočne stláčať pedále bez nakláňania dopredu a pohodlne uchopiť volant. Podobným spôsobom nastavte aj sedadlo spolujazdca, aby bolo čo najďalej od predného airbagu v prístrojovej doske.

### ▣ Sedadlá

Sedadlo si vždy nastavte pred jazdou.

### ▣ Predné sedadlá

## ⚠ VÝSTRAHA

Sedenie príliš blízko k prednému airbagu môže spôsobiť vážne až smrteľné zranenie pri jeho aktivácii.

Pri riadení vozidla vždy sedzte čo najďalej od predných airbagov.

Okrem nastavenia sedadiel môžete nastaviť aj volant smerom nadol, nahor, k sebe a od seba. Zachovajte medzeru minimálne 25 cm medzi stredom volantu a hrudníkom.

## ■ Nastavenie polôh sedadiel

### ■ Nastavenie predného elektricky ovládaného sedadla

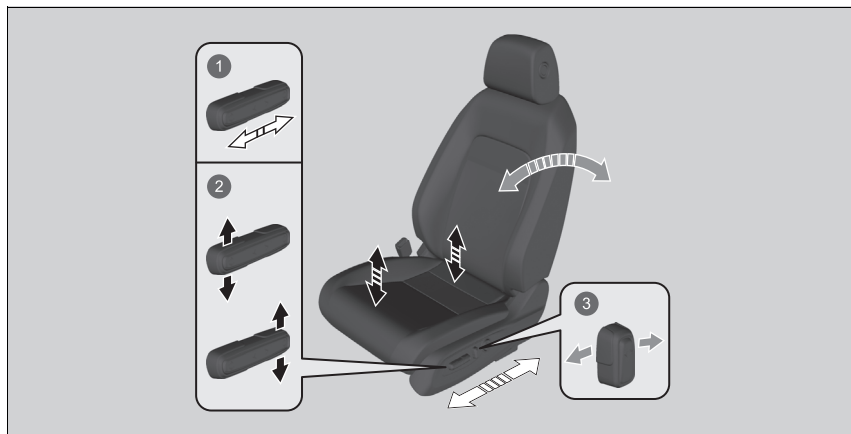

- 1 Nastavenie horizontálnej polohy
- 2 Nastavenie výšky (len sedadlo vodiča)
- 3 Nastavenie uhla operadla



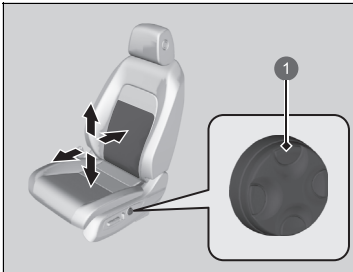

1 Spínač nastavenia bedrovej podpory

### ■ Spínač nastavenia bedrovej podpory

**Stlačte vrchnú časť:** Na pohnutie bedrovej podpory smerom nahor.

**Stlačte spodnú časť:** Na pohnutie bedrovej podpory smerom nadol.

**Stlačte prednú časť:** Zvýšenie celej bedrovej podpory.

**Stlačte zadnú časť:** Zníženie celej bedrovej podpory.

## ■ Nastavenie operadiel

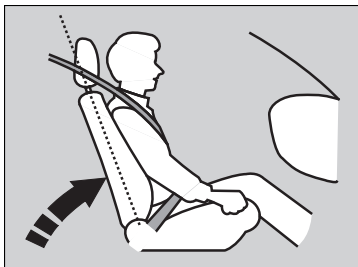

Nastavte operadlo vodiča do pohodlnej vzpriamenej polohy s dostatočným priestorom medzi vašou hrudou a krytom airbagu v strede volantu.

Spolujazdec na prednom sedadle by si mal tiež operadlo nastaviť do pohodlnej a vzpriamenej polohy.

Sklopenie operadla tak, že ramenná časť pásu sa nebude dotýkať hrude pasažiera, znižuje ochrannú schopnosť bezpečnostného pásu. Zvyšuje sa aj riziko, že sa podsuniете pod pás pri nehode a spôsobíte si vážne poranenia. Čím viac sklopíte operadlo, tým väčšie je riziko zranenia.

## ▣ Nastavenie operadiel

### ⚠ VÝSTRAHA

**Sklopenie operadla príliš ďaleko môže spôsobiť vážne alebo smrteľné zranenie pri nehode.**

**Nastavte operadlo do vzpriamenej polohy a dobre sa v sedadle usadte.**

Nedávajte medzi operadlo a váš chrbát podložku alebo iný predmet.

Mohlo by to blokovat správnú prevádzku bezpečnostného pásu alebo airbagu.

Ak si nemôžete sadnúť dostatočne ďaleko od volantu a pritom stále mať na dosah ovládacie prvky, odporúčame, aby ste si zistili, či vám nepomôže určitý typ pomocného vybavenia.

## Zadné sedadlá

### ■ Nastavenie polôh sedadiel

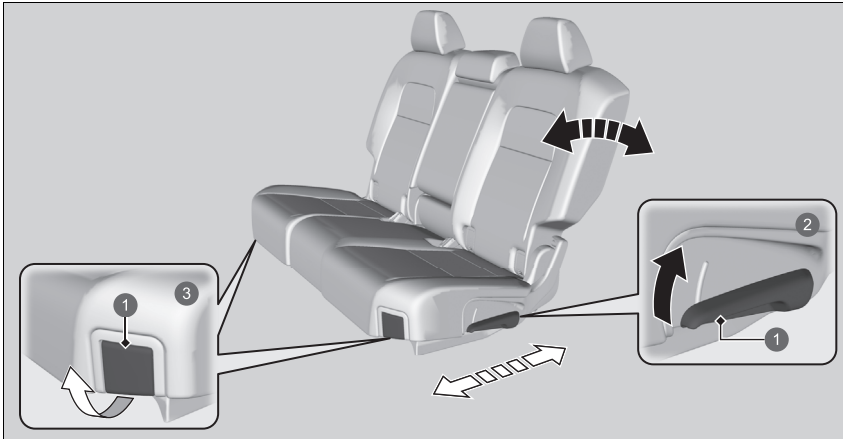

- 1 Páčka
- 2 **Nastavenie uhla operadla**  
Potiahnutím páky nahor zmeníte uhol.
- 3 **Nastavenie horizontálnej polohy**  
Potiahnite páčku nahor a posuňte sedadlo. Potom páčku uvoľnite.

### ▣ Zadné sedadlá

## ⚠ VÝSTRAHA

V prípade náhlej akcelerácie, zastavenia alebo nárazu sa nezabezpečené sedadlo alebo operadlo môžu bez varovania vysunúť z polohy alebo spadnúť.

Sedadlo alebo operadlo, ktoré sa náhle pohne alebo spadne, môže spôsobiť vážne zranenie alebo smrť.

Pred jazdou sa vždy presvedčte, že všetky sedadlá a operadlá sú bezpečne zaistené.

Po správnom nastavení sedadla ním pohybujte dopredu a dozadu, aby ste skontrolovali, že je zaistené na mieste.

## ■ Sklopenie zadných sedadiel

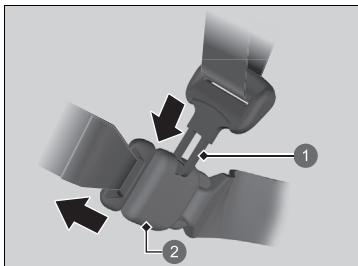

- 1 Pracka
- 2 Ukotvenie so zámkom

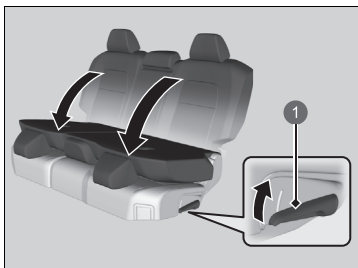

- 1 Páčka uvoľnenia

1. Najskôr uložte stredný bezpečnostný pás. Vložte pracku do otvoru na bočnej strane kotviaceho zámku.
2. Naviňte bezpečnostný pás do držiaka v strope.  
➤ **Bezpečnostný pás s odnímateľným ukotvením** Str. 57
3. Posuňte opierku hlavy zadného sedadla do najnižšej polohy. Sklopte opierku ruky späť do operadla.
4. Potiahnite páčku uvoľnenia a sklopte sedadlo.

## ►► Sklopenie zadných sedadiel

### ⚠ VÝSTRAHA

Pred začatím jazdy dbajte na to, aby boli operadlá riadne zaistené.

Operadlá zadných sedadiel možno sklopiť, a vytvoriť tak priestor pre väčšie predmety v batožinovom priestore.

Pred sklopením zadného sedadla odstráňte z čalúnenia sedadla a podlahy všetky predmety.

Predné sedadlá sa musia nachádzať dostatočne vpredu, aby počas sklápania zadných sedadiel nezavadzali.

Pri nastavovaní operadla do pôvodnej polohy ho pevne zatlačte späť. Skontrolujte, či sa všetky ramenné pásy nachádzajú v prednej časti operadla.

**Skontrolujte zaistenie všetkých predmetov v batožinovom priestore alebo predmetov, ktoré presahujú na zadné sedadlá cez sklopené operadlo. Pri prudkom zabrzdzení môžu uvoľnené predmety letieť dopredu.**

## Pripomenutie pre zadné sedadlá

Táto funkcia vás pred vystúpením z vozidla upozorní na možnú prítomnosť spolujazdcov alebo predmetov na zadných sedadlách. Aktivuje sa, keď je vozidlo nastavené na VOZIDLO VYPNUTÉ, ak boli zadné dvere otvorené krátko pred alebo po nastavení vozidla na ZAPNUTÉ.

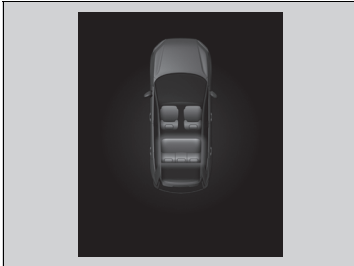

V rozhraní s informáciami pre vodiča sa zobrazí pripomienka a po nastavení režimu napájania na VOZIDLO VYPNUTÉ zaznie zvukové upozornenie.

### ▣ Pripomenutie pre zadné sedadlá

Keď je vozidlo v režime napájania nastavené na VOZIDLO VYPNUTÉ, nakrátko sa rozsvieti pripomenutie, potom sa funkcia deaktivuje.

Pripomenutie nebude fungovať, ak nebol režim napájania nastavený na ZAPNUTÉ do 10 minút od použitia zadných dverí.

System nedeteguje spolujazdcov na zadných sedadlách. Deteguje ale otvorenie a zatvorenie zadných dverí a bude naznačovať, že na zadných sedadlách sa niečo môže nachádzať.

Nastavenie oznámení môžete zapnúť alebo vypnúť.

▣ **Ako prispôbiť nastavenia vozidla** Str. 370

## Udržiavanie správnej polohy pri sedení

Keď si všetci pasažieri nastavili svoje sedadlá a opierky hlavy a zapli si bezpečnostné pásy, je veľmi dôležité, aby sedeli aj naďalej vzpriamene, čo najviac vzadu v sedadlách a s nohami na podlahe, pokým vozidlo bezpečne nezaparkuje a režim napájania sa nevypne.

Nesprávne sedenie zvyšuje riziko zranenia pri nehode. Ak sa napríklad pasažier hrbí, leží, otáča do strán, nesedí na celom sedadle, nakláňa sa dopredu alebo do strán alebo si vykladá nohu alebo obidve nohy dohora, pravdepodobnosť zranenia pri nehode sa značne zvyšuje.

Okrem toho, pasažier, ktorý sedí mimo správnej polohy na prednom sedadle, sa môže vážne až smrteľne zraniť pri nehode nárazom o vnútorné vybavenie vozidla alebo zásahom aktivovaným predným airbagom.

### ►► Udržiavanie správnej polohy pri sedení

#### **VÝSTRAHA**

Nesprávne sedenie alebo sedenie mimo správnej polohy môže spôsobiť vážne alebo smrteľné zranenie pri nehode.

**Vždy sedzte vzpriamene, čo najviac vzadu v sedadle, s nohami na podlahe.**

## Opiery hlavy

Vaše vozidlo je vybavené opierkami hlavy na všetkých sedadlách.

### ■ Nastavenie polohy prednej opierky hlavy

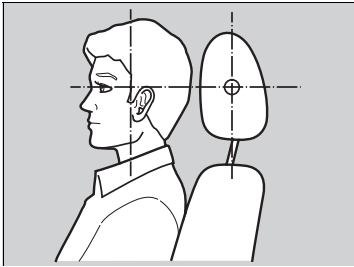

Umiestnite hlavu do stredu opierky hlavy.

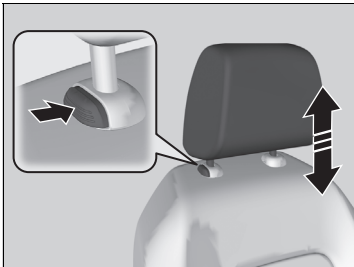

Opiery hlavy sú najúčinnnejšie pri ochrane voči hyperextenzii krku a iným zraneniam pri zadných nárazoch, keď je stred zadnej časti hlavy cestujúceho opretý o stred opierky hlavy. Vrchné časti uší cestujúceho by mali byť na úrovni výšky stredu opierky.

#### Vytiahnutie opierky hlavy:

Potiahnite ju dohora.

#### Spustenie opierky hlavy:

Stlačte tlačidlo uvoľnenia a zatlačte ju nadol.

### ☒ Nastavenie polohy prednej opierky hlavy

## ⚠ VÝSTRAHA

Nesprávne nastavené opierky hlavy znižujú ich účinnosť a zvyšujú pravdepodobnosť vážneho poranenia pri nehode.

Pred jazdou skontrolujte správne nastavenie opierok hlavy.

Predpoklady na správne fungovanie systému opierky hlavy:

- Nevešajte na opierky alebo nôžky opierok žiadne predmety.
- Nedávajte medzi operadlo a pasažiera žiadne predmety.
- Nasaďte každú opierku na správne miesto.

Opiery hlavy predných sedadiel nie je možné odstrániť.

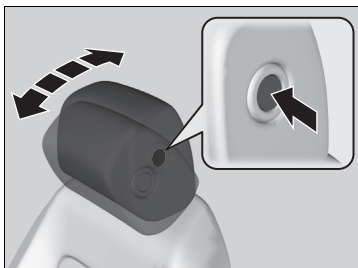

Sklon prednej opierky hlavy je možné nastaviť podľa polohy vašej hlavy a hlavy spolujazdca vpredu.

**Naklonenie dopredu:** Zatlačte opierku hlavy dopredu.

**Vrátenie do pôvodnej polohy:** Stlačte tlačidlo uvoľnenia.

### ■ Zmena polohy opierok hlavy zadných sedadiel

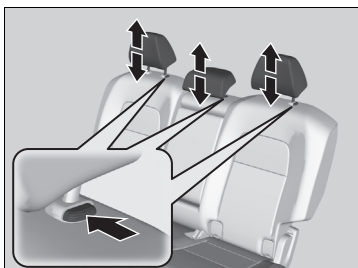

Pred jazdou by mal cestujúci na zadnom sedadle upraviť výšku svojej opierky hlavy do vhodnej polohy.

**Vytiahnutie opierky hlavy:**  
Potiahnite ju dohora.

**Spustenie opierky hlavy:**  
Stlačte tlačidlo uvoľnenia a zatlačte ju nadol.

### ▣ Zmena polohy opierok hlavy zadných sedadiel

Ak používate opierku hlavy na zadnom strednom sedadle, vytiahnite ju do najvyššej polohy. Nepoužívajte ju v žiadnej z nižších polôh.

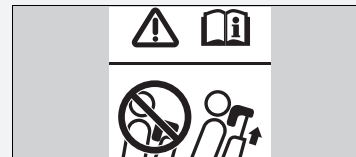



## ■ Vybratie a opätovné založenie opierok hlavy zadného sedadla

Opierky hlavy môžete vybrať, ak je potrebné ich vyčistiť alebo opraviť.

### Vybratie opierky hlavy:

#### Opierka hlavy stredového sedadla

Potiahnite opierku do najvyššej polohy. Potom stlačte tlačidlo uvoľnenia a vytiahnite opierku nahor a von z otvorov.

#### Opierka hlavy krajného sedadla

Potiahnite opierku do najvyššej polohy. Potom stlačte súčasne tlačidlá uvoľnenia umiestnené na oboch nožičkách a opierku vytiahnite nahor a von.

### Spätná inštalácia opierky hlavy:

Vložte nožičky späť do otvorov. Stlačte tlačidlo uvoľnenia a upravte opierku hlavy do správnej výšky. Potiahnite opierku smerom nahor, aby ste sa uistili, že je zaistená na mieste.

## ▶▶ Vybratie a opätovné založenie opierok hlavy zadného sedadla

### ⚠ VÝSTRAHA

Ak opierku hlavy nezaložíte späť na miesto alebo ju založíte nesprávne, môže v prípade nehody dôjsť k vážnemu zraneniu.

Opierky hlavy vždy založte späť pred jazdou.

## Opierka ruky

### ■ Použitie opierky ruky predného sedadla

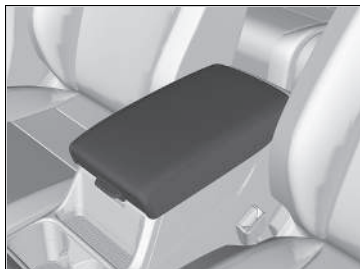

Veko konzoly možno použiť ako opierku ruky.

### ■ Použitie opierky ruky zadného sedadla



Potiahnite nadol opierku ruky v stredovom operadle.

## Interiérové svetlá

### ■ Spínače interiérových svetiel

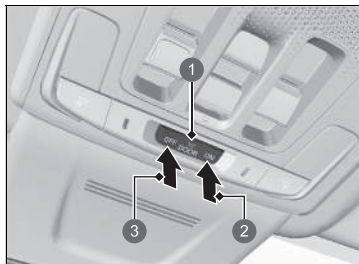

- 1 Poloha aktivácie dverami
- 2 ON
- 3 OFF

#### ■ ON

Interiérové svetlá sa zapnú bez ohľadu na to, či sú dvere otvorené alebo zatvorené.

#### ■ Poloha aktivácie dverami

Interiérové svetlá sa zapnú v nasledujúcich situáciách:

- Keď sú otvorené niektoré z dverí.
- Keď odomknete dvere vodiča.
- Keď je vozidlo v režime napájania VOZIDLO VYPNUTÉ.

#### ■ OFF

Interiérové svetlá zostanú vypnuté bez ohľadu na to, či sú dvere otvorené alebo zatvorené.

### ☒ Spínače interiérových svetiel

Ak je spínač v polohe aktivácie pri otvorených dverách, interiérové svetlá sa po zatvorení dverí po približne 30 sekundách stlmia a zhasnú.

Svetlá sa vypnú približne po 30 sekundách v nasledujúcich prípadoch:

- Keď odomknete dvere vodiča, ale neotvoríte ich.
- Keď nastavíte režim napájania na VOZIDLO VYPNUTÉ, ale neotvoríte dvere.

Časový interval stlmenia interiérových svetiel môžete zmeniť.

☒ **Ako prispôsobiť nastavenia vozidla** Str. 370

Interiérové svetlá sa okamžite vypnú v nasledujúcich prípadoch:

- Keď zamknete dvere vodiča.
- Keď zatvoríte dvere vodiča v režime príslušenstva.
- Keď nastavíte režim napájania na možnosť ZAPNUTÉ.

Ak necháte niektoré z dverí otvorené v režime VOZIDLO VYPNUTÉ, interiérové svetlá sa vypnú po uplynutí približne 15 minút.

Aby nedošlo k vybitiu 12-voltového akumulátora, nenechávajte osvetlenie interiéru dlhú dobu zapnuté pri vypnutom systéme napájania.

## ■ Spínače svetiel na čítanie

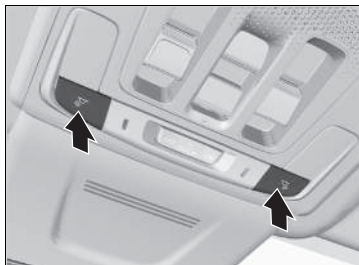

### ■ Predné sedadlo

Svetlá na čítanie môžete zapnúť a vypnúť stlačením tlačidiel.

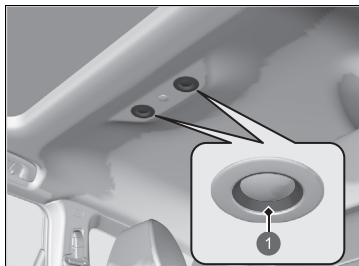

### ■ Zadné sedadlo

Svetlá na čítanie môžete zapnúť a vypnúť tak, že sa ich dotknete.

1 Dotknite sa

## ►► Spínače svetiel na čítanie

Ak je spínač predného interiérového svetla v polohe aktivácie dverami a niektoré z dverí sú otvorené, svetlo na čítanie sa nevypne, keď stlačíte tieto tlačidlá alebo keď sa dotknete svetiel na čítanie.

## ■ Osvetlenie batožinového priestoru

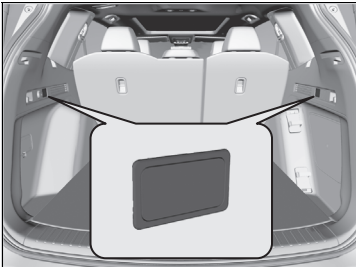

Osvetlenie batožinového priestoru sa zapne, keď otvoríte dvere batožinového priestoru.

## Položky úložného priestoru

### ■ Odkladacia schránka v palubnej doske

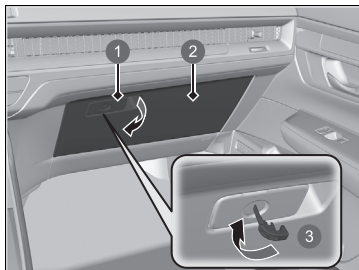

- 1 Rukoväť
- 2 Odkladacia schránka v palubnej doske
- 3 Uzamknutie

Potiahnutím rukoväti otvoríte odkladaciu schránku v palubnej doske.

Odkladaciu schránku v palubnej doske môžete zamknúť zabudovaným kľúčom.

### ► Odkladacia schránka v palubnej doske

#### **⚠ VÝSTRAHA**

Otvorená odkladacia schránka v palubnej doske môže pri nehode spôsobiť spolujazdcovi vážne zranenie, aj keď bude pripútaný bezpečnostným pásom.

Pri jazde majte odkladaciu schránku v palubnej doske vždy zatvorenú.

## ■ Priestor konzoly



Potiahnutím rukoväte otvoríte priestor konzoly.

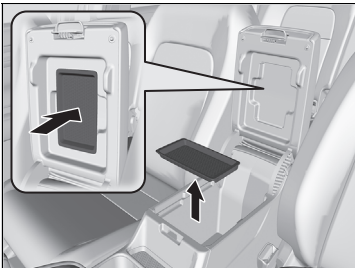

### ■ Odnímateľná miska

Misku možno vybrať a uložiť na dne laktovej opierky.

## ■ Držiaky na nápoje



### ■ Držiaky na nápoje v predných dverách

Nachádzajú sa v konzole medzi prednými sedadlami.

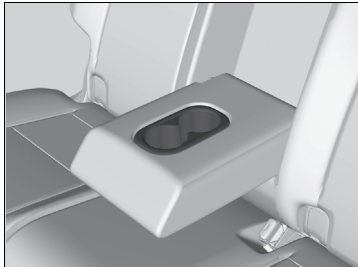

### ■ Držiaky na nápoje pri zadných sedadlách

Ak chcete použiť držiaky na nápoje pri zadných sedadlách, sklopte opierku ruky nadol.

## » Držiaky na nápoje

### POZNÁMKA

Rozliate tekutiny môžu poškodiť čalúnenie, koberce a elektrické komponenty v interiéri vozidla.

Prí manipulácii s držiakmi na nápoje postupujte opatrne. Horúca tekutina vás môže opariť.



Predné sedadlo



### ■ Držiaky na nápoje vo dverách

Nachádzajú sa na strane odkladacieho priestoru predných aj zadných dverí.

Zadné sedadlo

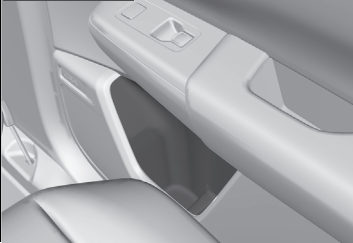

### ■ Háčiky na šaty



Háčiky na šaty sa nachádzajú na pravých a ľavých zadných držadlách.

### ▣ Háčiky na šaty

Háčiky na šaty nie sú určená na veľké a ťažké predmety.

## ■ Kotviace body na uchytenie

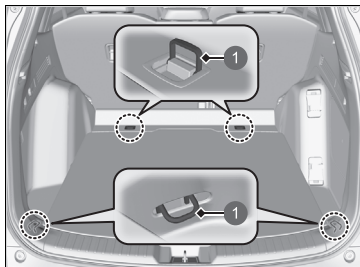

1 Ukotvenia

Kotviace body na uchytenie nákladu na podlahe batožinového priestoru možno použiť na prípravu siete na zistenie predmetov.

## ■ Háčiky na batožinu

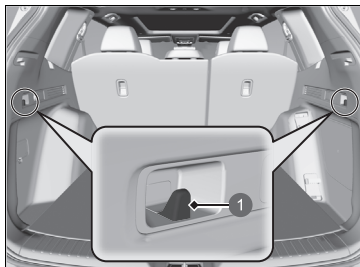

1 Háčik

Háčiky na batožinu v batožinovom priestore možno použiť na zavesenie ľahkých predmetov.

## ☒ Kotviace body na uchytenie

Počas jazdy nikomu nedovoľte manipulovať s predmetmi v batožinovom priestore. Pri prudkom zabrzdení môžu uvoľnené predmety spôsobiť zranenie.

## ☒ Háčiky na batožinu

### POZNÁMKA

Na postranný háčik na batožinu nevešajte veľké predmety ani predmety, ktoré vážia viac než 3 kg. V prípade zavesenia ťažkých alebo veľkých predmetov sa háčiky môžu poškodiť.

## ■ Držiak na slnečné okuliare



1 Stlačením tlačidla



Ak chcete držiak na slnečné okuliare otvoriť, potlačte a uvoľnite zárez. Ak chcete držiak zavrieť, zatlačte ho znova, kým sa nezaistí v zavretej polohe.

V tomto držiaku môžete uschovať okuliare alebo iné malé predmety.

## ■ Zrkadlo na rozhovor

Súčasťou držiaka na slnečné okuliare je aj zrkadlo. Úplne otvorte držiak na slnečné okuliare a potom ho potlačte do prvej zaistenej polohy.

Pomocou tohto zrkadla môžete vidieť na zadné sedadlá.

## ▣ Držiak na slnečné okuliare

Pri jazde nechajte držiak zatvorený okrem prípadov, keď si chcete vybrať uložené predmety.

## ■ Priestor na uloženie batožiny

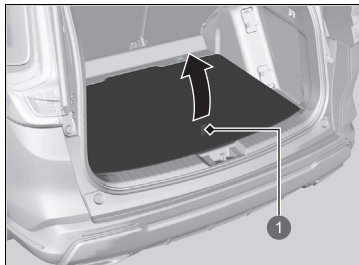

1 Popruh

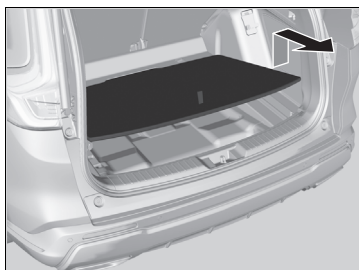

### ■ Uloženie predmetov na veko (nižšia poloha)

Takéto použitie je praktické pri prepravovaní vyšších predmetov.

1. Potiahnutím popruhu otvoríte veko podlahy batožinového priestoru.

2. Potiahnutím popruhu nahor nadvihnete veko podlahy.
3. Potiahnite veko podlahy smerom k sebe, až kým ho nevytiahnete z podperných tyčí.

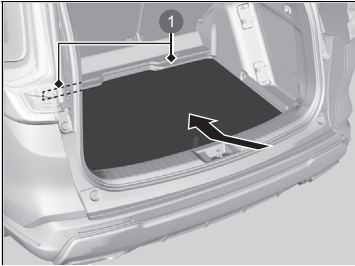

1 Podperná tyč

4. Zatlačte vzdialenejší koniec veka podlahy nadol až na dno pod podperné tyče a potom položte nadol aj druhú stranu veka.

## ■ Kryt batožinového priestoru

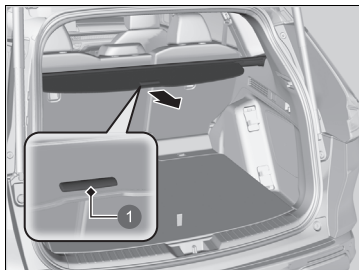

1 Rukoväť

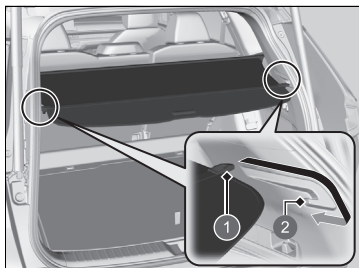

1 Upevňovacia tyč

2 Háčik

Kryt batožinového priestoru môžete použiť na zakrytie nákladu v batožinovom priestore a ochranu pred priamym slnečným svetlom.

### ■ Vysunutie:

Jemným nadvihnutím rukoväti v strede okraja krytu snímete z háčiku jednotlivé konce. Následne kryt potiahnite dozadu a vložte upevňovacie tyče do háčikov na oboch stranách otvoru batožinového priestoru.

### ■ Zasunutie:

Vytiahnite tyče z háčikov a pomaly navíjajte kryt späť, kým nie je úplne navinutý.

## ☒ Kryt batožinového priestoru

Počas jazdy nikomu nedovoľte manipulovať s predmetmi v batožinovom priestore. Pri prudkom zabrzdení môžu uvoľnené predmety spôsobiť zranenie.

V batožinovom priestore nekladte na seba predmety do výšky väčšej ako vrchná časť sedadla. Takéto predmety by mohli blokovať výhľad alebo byť vymrštené do vozidla v prípade náhleho zastavenia.

Aby ste zabránili poškodeniu krytu batožinového priestoru:

- Na kryt batožinového priestoru neukladajte žiadne predmety.
- Nezaťažujte kryt batožinového priestoru.

Pri zatahovaní krytu batožinového priestoru sa uistite, že sa každá upevňovacia tyč vsadí do jej príslušnej držiacej drážky. Ak sa tyče nevsadia do svojich drážok, môžu hrkotať pri kontakte s okolitým povrchom.

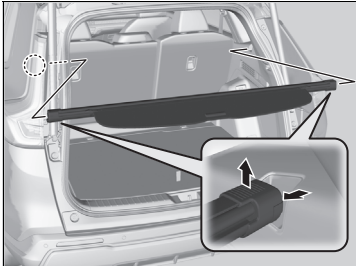

■ **Odstránenie:**

Potlačte niektorý koniec krytu dovnútra a zdvihnite kryt zo svojho miesta.

## Ďalšie prvky komfortnej výbavy interiéru

### ■ Napájacie zásuvky príslušenstva

Napájacie zásuvky príslušenstva možno použiť, keď je systém napájania v polohe PRÍSLUŠENSTVO alebo ZAPNUTÉ.

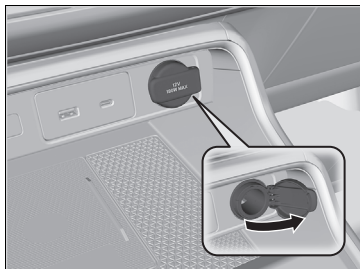

#### ■ Panel konzoly

Otvorením krytu ju môžete používať.

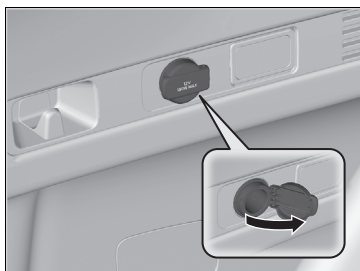

#### ■ Batožinový priestor

Otvorením krytu ju môžete používať.

### ►► Napájacie zásuvky príslušenstva

#### POZNÁMKA

Nevkladajte prvok automobilového cigaretového zapalovača. Mohol byť spôsobiť prehriatie napájacej zásuvky.

Napájacia zásuvka príslušenstva je určená na napájanie príslušenstva s maximálnym jednosmerným napájaním 12 V a menovitým príkonom 180 wattov (15 ampérov).

Napájaciu zásuvku príslušenstva používajte iba pri zapnutom systéme napájania, aby sa nevybil 12-voltový akumulátor.

Keď sa napájacia zásuvka nepoužíva, zatvorte kryt, aby sa do nej nedostali žiadne malé predmety.





## Bezdrôtová nabíjačka

Ak chcete použiť bezdrôtovú nabíjačku, spínač zapaľovania musí byť v polohe PRÍSLUŠENSTVO alebo ZAPNUTÉ.

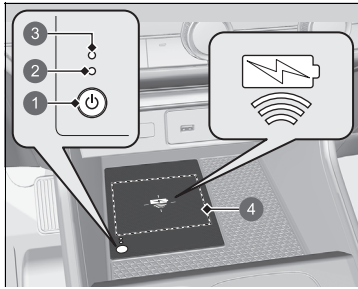
Všetky zariadenia kompatibilné s bezdrôtovým nabíjaním Qi nabíjajte na ploche označenej značkou  nasledujúcim spôsobom:



- 1 Tlačidlo  (vypínač)
- 2 Zelený indikátor
- 3 Žltý indikátor
- 4 Nabíjacia plocha

1. Ak chcete systém zapnúť a vypnúť, stlačte a podržte tlačidlo  (Napájanie).
  - Keď je systém aktivovaný, rozsvieti sa zelený indikátor.
2. Umiestnite zariadenie, ktoré chcete nabiť, na nabíjajúcu plochu.
  - Systém začne automaticky nabíjať zariadenie a rozsvieti sa žltý indikátor.
  - Uistite sa, že je zariadenie kompatibilné so systémom a umiestnené nabíjateľnou stranou v strede nabíjajúcej plochy.
3. Po skončení nabíjania sa rozsvieti zelený indikátor.
  - V závislosti od zariadenia ostane žltý indikátor svietiť.

## Bezdrôtová nabíjačka

### POZOR

Kovové predmety medzi nabíjajúcou podložkou a nabíjaným zariadením sa zahrejú a môžu vás popáliť.

- Pred nabíjaním zariadenia vždy odstráňte cudzie predmety z nabíjajúcej podložky.
- Pred nabíjaním sa uistite, že sa na povrchu nenachádza prach ani nečistoty.
- Zabráňte rozliatiu tekutín (napr. vody, nápojov a pod.) na nabíjačku a zariadenie.
- Na čistenie nabíjajúcej podložky nepoužívajte olej, mazivo, alkohol, benzín ani riedidlo.
- Systém nezakrývajte počas nabíjania uterákmi, oblečením ani inými predmetmi.
- Zabráňte rozstreknutiu aerosólov, ktoré sa môžu dostať do kontaktu s povrchom nabíjajúcej podložky.

Bezpečné použitie vyžaduje:

- Pred nabíjaním zariadenia odstráňte kovové predmety z nabíjajúcej podložky.
- Puzdro nabíjačky neotvárajte.
- Ak nabíjačka nefunguje správne, nepoužívajte ju. Obráťte sa na svojho predajcu.

Ak nabíjačka ruší rádiovú komunikáciu, pokúste sa odstrániť rušenie:

- Vypnite nabíjačku stlačením a podržaním spínača na nabíjačke na niekoľko sekúnd.

## ■ Keď sa nabíjanie nespustí

Vykonajte jeden z postupov v nasledujúcej tabuľke.

Indikátor		Príčina	Riešenie
Zelený a žltý	Blikajú naraz	Medzi nabíjacou plochou a zariadením sa nachádza prekážka.	Odstráňte prekážku.
		Zariadenie sa nenachádza na nabíjacej ploche.	Zariadenie zdvihnite a znovu položte do stredu nabíjacej plochy, kde sa nachádza  .
		Teplota bezdrôtovej nabíjacej podložky sa zvyšuje.	Dočasne pozastavte nabíjanie zariadenia. Počkajte, kým teplota neklesne, a pokúste sa zariadenie znova nabiť.
Oranžový	Blikanie	Bezdrôtová nabíjačka má poruchu.	Obráťte sa na predajcu kvôli oprave.

## ►► Bezdrôtová nabíjačka

Tento systém spotrebúva množstvo energie. Systém nepoužívajte dlhú dobu, keď je systém napájania vypnutý.

Mohlo by to znížiť kapacitu 12-voltového akumulátora a spustenie režimu napájania by tak bolo ťažšie.

Pred použitím bezdrôtovej nabíjačky si pozrite používateľskú príručku dodanú s kompatibilným zariadením, ktoré chcete nabiť.

Bezdrôtová nabíjačka dokáže podporovať až 15 W, ale nabíjacia frekvencia sa mení v závislosti od zariadenia a iných podmienok.

### POZNÁMKA

Počas nabíjania neumiestňujte na nabíjaciu plochu žiadne magnetické záznamové médiá ani presné zariadenia. Údaje na kartách, napríklad kreditných, sa môžu v dôsledku magnetického efektu stratiť. Môže to mať vplyv aj na presné zariadenia, napríklad hodinky.

Značky „Qi“ a  sú registrované ochranné známky vo vlastníctve konzorcia Wireless Power Consortium (WPC).

V nasledujúcich prípadoch sa môže nabíjanie zastaviť alebo sa nemusí spustiť:

- Zariadenie je už úplne nabité.
- Zariadenie počas nabíjania dosahuje mimoriadne vysokú teplotu.
- Nachádzate sa na mieste, ktoré emituje silné elektromagnetické vlny alebo šum, napríklad televízna stanica, elektráreň alebo čerpacia stanica.
- Zariadenie má kryt, puzdro alebo príslušenstvo, ktoré nie sú kompatibilné s bezdrôtovým nabíjaním.

Zariadenie sa nemusí nabiť, ak nie je veľkosť alebo tvar jeho nabíjacej strany vhodná na použitie s nabíjacou plochou.

#### ►► Bezdrôtová nabíjačka

Nie všetky zariadenia sú kompatibilné s týmto systémom.

Počas nabíjania je normálne, že sa nabíjacia plocha a zariadenie zahrejú.

Nabíjanie sa môže nakrátko prerušiť v nasledujúcich prípadoch:

- Zatiaľ čo sa zatvoria všetky dvere a dvere batožinového priestoru – aby sa zabránilo rušeniu správneho fungovania systému bezkľúčového otvárania.
- Zmení sa poloha vozidla.

Na nabíjacej ploche nenabíjajte súčasne viac ako jedno zariadenie.

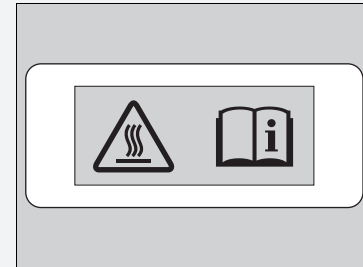

Riziko popálenín:

Akékoľvek kovové predmety medzi nabíjacou podložkou a zariadením môžu byť horúce.

Ak sa zariadenie príliš zahreje a aktivuje sa jeho funkcia ochrany batérie, môže sa nabíjať veľmi pomaly alebo sa už viac nenabíja.

Teplota, pri ktorej sa aktivuje funkcia ochrany batérie, závisí od zariadenia.

## ■ Vyhrievaný volant



Vyhrievanie volantu môžete použiť vtedy, keď je režim napájania v polohe ZAPNUTÉ.

Stlačte tlačidlo na spodnej strane volantu.

Po dosiahnutí pohodlnej teploty stlačte tlačidlo znova, čím funkciu vypnete.

Funkcia vyhrievania volantu sa vypne po každom naštartovaní systému napájania, a to aj vtedy, ak ste ju zapli počas poslednej jazdy vozidlom.

## ▣ Vyhrievaný volant

Keď je vypnutý systém napájania, nepoužívajte nepretržite funkciu vyhrievania volantu. Takéto podmienky by mohli znížiť kapacitu 12-voltového akumulátora a spustenie režimu napájania by tak bolo ťažšie.

## ■ Vyhrievanie/ventilátory predných sedadiel



Vyhrievanie alebo ventilátory predných sedadiel môžete použiť, keď je režim napájania zapnutý. Vyhrievanie sedadiel: Použite ich na zahriatie sedadla.

Ventilátory sedadiel: Použite ich, keď chcete vetrať povrch sedadiel. Povrch sedadiel sa ochladí ľahšie pri použití spolu s klimatizáciou.

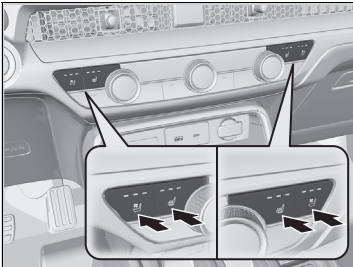

Stlačte tlačidlo vyhrievania sedadla alebo ventilátora sedadla:

Raz – nastavenie HI (svietia tri indikátory)  
 Dvakrát – nastavenie MID (svietia dva indikátory)  
 Trikrát – nastavenie LO (svieti jeden indikátor)  
 Štyrikrát – nastavenie OFF (nesvieti žiadny indikátor)

Keď je režim napájania zapnutý, zachováva sa predchádzajúce nastavenie.

## ►► Vyhrievanie/ventilátory predných sedadiel

### ⚠ VÝSTRAHA

Pri používaní vyhrievania sedadiel sa môžete popáliť.

**Osoby so zníženou schopnosťou vnímať teplotu (napr. diabetici, osoby s nervovým poškodením dolných končatín alebo s ochrnutím) alebo s citlivou pokožkou by nemali používať vyhrievanie sedadiel.**

Keď je vypnutý systém napájania, nepoužívajte vyhrievanie sedadiel, ani pri nastavení LO. Za takýchto podmienok môže byť 12-voltový akumulátor oslabený, čo sťažuje naštartovanie systému napájania.

Po určitom čase sa nastavenie intenzity vyhrievanie predných sedadiel automaticky zníži postupne vždy o jednu úroveň, kým sa vyhrievanie predných sedadiel ne vypne. Uplynutý čas sa líši v závislosti od vnútorného prostredia.

## ■ Vyhrievanie zadných sedadiel

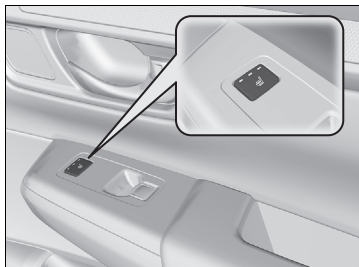

Vyhrievanie predných sedadiel svetlá môžete použiť vtedy, keď je režim napájania v polohe ZAPNUTÉ.

Zadné stredové sedadlo nedisponuje vyhrievaním.

Stlačte tlačidlo vyhrievania sedadla:

Raz – nastavenie HI (svietia tri indikátory)

Dvakrát – nastavenie MID (svietia dva indikátory)

Trikrát – nastavenie LO (svieti jeden indikátor)

Štyrikrát – nastavenie OFF (nesvieti žiadny indikátor)

## ▣ Vyhrievanie zadných sedadiel

### ⚠ VÝSTRAHA

Pri používaní vyhrievania sedadiel sa môžete popáliť.

**Osoby so zníženou schopnosťou vnímať teplotu (napr. diabetici, osoby s nervovým poškodením dolných končatín alebo s ochrnutím) alebo s citlivou pokožkou by nemali používať vyhrievanie sedadiel.**

Keď je vypnutý systém napájania, nepoužívajte vyhrievanie sedadiel, ani pri nastavení LO. Za takýchto podmienok môže byť 12-voltový akumulátor oslabený, čo sťažuje naštartovanie systému napájania.

Po určitom čase sa nastavenie intenzity vyhrievania zadných sedadiel automaticky zníži postupne vždy o jednu úroveň, kým sa vyhrievanie zadných sedadiel nevyplne. Uplynutý čas sa líši v závislosti od vnútorného prostredia.





## Používanie automatickej klimatizácie

System automatickej klimatizácie udržiava v interiéri nastavenú teplotu. System taktiež nastaví správne zmiešanie ohriateho alebo chladného vzduchu, ktoré čo najrýchlejšie zvýši alebo zníži teplotu v interiéri podľa vašich preferencií.

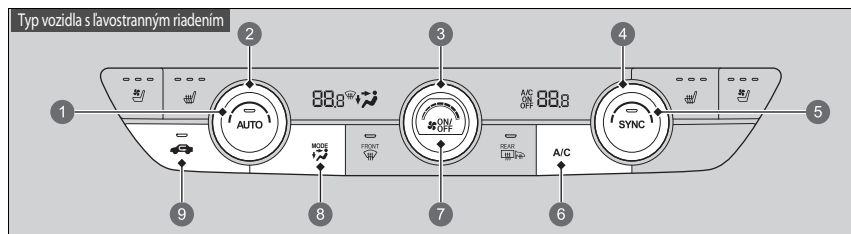
Tento system používajte, keď je zapnutý system napájania.

1. Stlačte tlačidlo **AUTO**.
2. Nastavte teplotu v interiéri pomocou ovládača teploty na strane vodiča alebo spolujazdca.
3. Stlačením tlačidla  (Zapnutie/vypnutie) zrušíte nastavenie.



- 1 Tlačidlo **AUTO**
- 2 Ovládač teploty na strane vodiča
- 3 Otočný ovládač ventilátora
- 4 Ovládač teploty na strane spolujazdca
- 5 Tlačidlo **SYNC**
- 6 Tlačidlo **A/C** (klimatizácia)
- 7 Tlačidlo **ON/OFF**
- 8 Tlačidlo **MODE**
  -  Priestudy na prístrojovej doske
  -  Priestudy na prístrojovej doske a podlahové priestudy
  -  Podlahové priestudy
  -  Podlahové priestudy a priestudy vyhrievania čelného skla
- 9 Tlačidlo Recirkulácia

### Používanie automatickej klimatizácie

Ak počas používania klimatizácie v automatickom režime stlačíte akékoľvek tlačidlo, funkcia stlačeného tlačidla bude mať prioritu.

Indikátor tlačidla **AUTO** zhasne, ale funkcie, ktoré nesúvisia so stlačeným tlačidlom, budú riadené automaticky.

Aby sa zabránilo fúkaniu chladného vonkajšieho vzduchu do interiéru, ventilátor nemusí začať fungovať ihneď po stlačení tlačidla **AUTO**.

Ak je teplota v interiéri veľmi vysoká, môžete ho ochladiť rýchlejšie čiastočným otvorením okien, prepnutím systému do režimu **AUTO** a nastavením nízkej teploty. Zmeňte režim čerstvého vzduchu na režim recirkulácie, kým teplota v interiéri neklesne.

Keď nastavíte teplotu na spodný alebo horný limit, zobrazí sa hlásenie **Lo** (Nízka) alebo **Hi** (Vysoká).

Stlačením tlačidla  môžete zapnúť alebo vypnúť system klimatizácie. Keď zapnete system klimatizácie, nastaví sa posledný vybraný režim.

Keď je aktívny režim **ECON**, system klimatizácie môže mať zníženú výkonnosť chladenia.

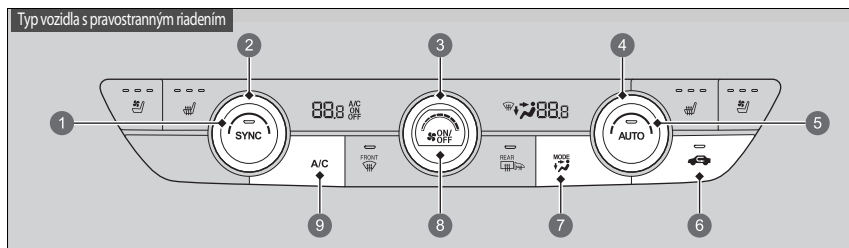

- 1 Tlačidlo **SYNC**
- 2 Ovládač teploty na strane spolujazdca
- 3 Otočný ovládač ventilátora
- 4 Ovládač teploty na strane vodiča
- 5 Tlačidlo **AUTO**
- 6 Tlačidlo Recirkulácia
- 7 Tlačidlo **MODE**
  - Prieduchy na prístrojovej doske
  - Prieduchy na prístrojovej doske a podlahové prieduchy
  - Podlahové prieduchy
  - Podlahové prieduchy a prieduchy vyhrievania čelného skla
- 8 Tlačidlo **ON/OFF**
- 9 Tlačidlo **A/C** (klimatizácia)

#### ■ Prepínanie medzi režimom recirkulácie a čerstvého vzduchu

Stlačte tlačidlo (Recirkulácia) a prepnite režim v závislosti od podmienok prostredia.

Režim recirkulácie (indikátor svieti): Recirkulácia vzduchu z interiéru vozidla v systéme.

Režim čerstvého vzduchu (indikátor nesvieti): Udržiava vetranie vonkajším vzduchom.

V bežných situáciách používajte režim čerstvého vzduchu.



## Odmrazenie čelného skla a okien

Typ vozidla s ľavostranným riadením

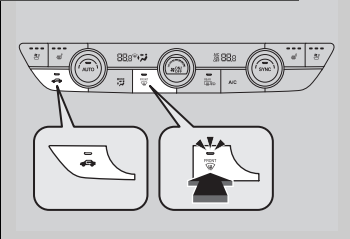

Typ vozidla s pravostranným riadením

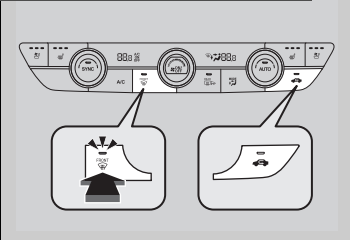

Stlačením tlačidla  (vyhrievanie čelného skla) sa zapne systém klimatizácie a automaticky sa prepne do režimu čerstvého vzduchu.

Opätovným stlačením tlačidla  tento režim vypnete a systém obnoví predchádzajúce nastavenia.

## » Odmrazenie čelného skla a okien

**Kvôli bezpečnosti skontrolujte pred jazdou, či máte jasný výhľad zo všetkých okien.**

Nenastavujte teplotu blízko horného ani spodného limitu.

Keď sa chladný vzduch dotkne čelného skla, vonkajšia strana čelného skla sa môže zahmlieť.

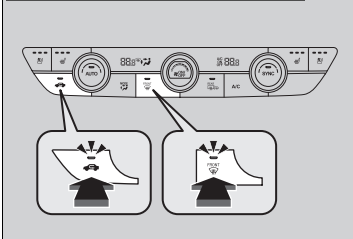

## ■ Rýchle odmrazenie okien

Typ vozidla s ľavostranným riadením

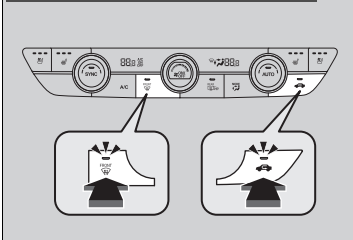

Typ vozidla s pravostranným riadením



1. Stlačte tlačidlo .
2. Stlačte tlačidlo .

## ►► Rýchle odmrazenie okien

Po odmrázení okien nastavte režim čerstvého vzduchu. Ak necháte systém v režime recirkulácie, okná sa môžu kvôli vlhkosti zahmlieť. Tým sa zhoršuje viditeľnosť.

## Režim synchronizácie

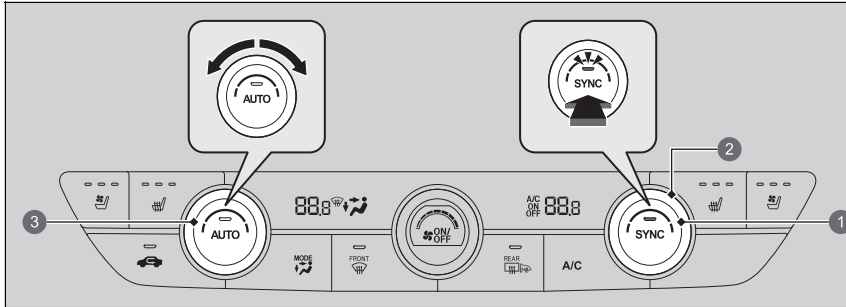

- 1 Tlačidlo **SYNC**
- 2 Ovládač teploty na strane spolujazdca
- 3 Ovládač teploty na strane vodiča

V synchronizovanom režime môžete naraz nastaviť teplotu pre stranu vodiča aj spolujazdca.

1. Stlačte tlačidlo **SYNC**.
  - Systém sa prepne do režimu synchronizácie.
2. Nastavte teplotu pomocou ovládača teploty na strane vodiča.

Stlačením tlačidla **SYNC** alebo zmenou teploty na strane spolujazdca znova zapnete duálny režim.

## Režim synchronizácie

Po stlačení tlačidla  sa systém prepne do režimu synchronizácie.

Keď je systém prepnutý v duálnom režime, teplotu na strane vodiča a na strane spolujazdca je možné nastaviť osobitne.

## Snímače automatickej klimatizácie

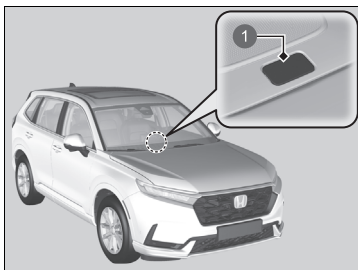

Systém automatickej klimatizácie je vybavený snímačmi. Nezakrývajte ich a nevylejte na ne žiadnu tekutinu.

1 Snímač

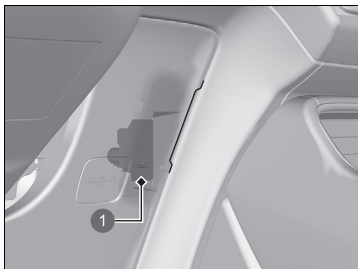

1 Snímač

# Funkcie

Táto kapitola opisuje spôsob používania funkcií elektronických zariadení.



<b>Audiosystém</b> .....	292
<b>Audiosystém s displejom</b> .....	294
<b>Chybové hlásenia audiosystému</b> .....	398
<b>Všeobecné informácie o audiosystéme</b> .....	399
<b>Tiesňová linka (eCall)</b> .....	409
<b>Odporučiť natankovanie</b> .....	414

## Informácie o vašom audiosystéme

Audiosystém obsahuje FM/AM rádio a službu Digital Audio Broadcasting (DAB). Dokáže prehrať aj obsah v pamäťovom zariadení USB, v zariadeniach iPod, iPhone, v zariadeniach s rozhraním *Bluetooth*® a smartfónoch.

Audiosystém môžete obsluhovať tlačidlami a ovládačmi na paneli, diaľkovým ovládaním s volante alebo ikonami na dotykovom displeji.

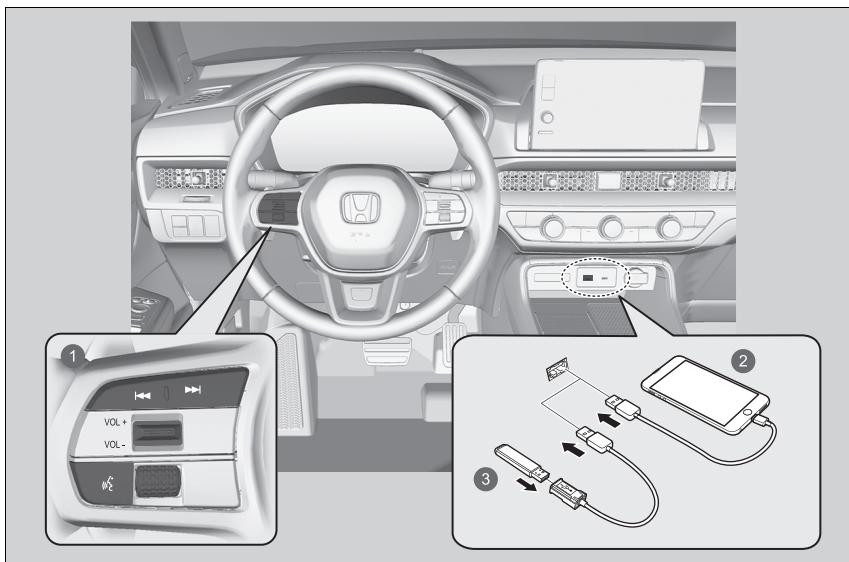

- 1 Prvky diaľkového ovládania
- 2 iPod
- 3 Pamäťové zariadenie USB

### Informácie o vašom audiosystéme

#### Bezklúčová prevádzka

Po nastavení režimu napájania do polohy VOZIDLO VYPNUTÉ môžete audiosystém používať do 30 minút na jeden jazdný cyklus. Ďalšie používanie audiosystému však závisí od stavu akumulátora. Opakované používanie tejto funkcie môže vybiť akumulátor.

## Ochrana audiosystému proti odcudzeniu

---

Audiosystém sa vypne pri odpojení od zdroja napájania, keď sa napríklad odpojí alebo vybijie 12-voltový akumulátor. Za určitých podmienok sa v systéme môže zobrazit' obrazovka na zadanie kódu. Ak sa to stane, znova aktivujte audiosystém.

### ■ Opätovná aktivácia audiosystému

1. Nastavte režim napájania ZAPNUTÉ.
2. Zapnite audiosystém.
3. Stlačte a podržte vypínač audiosystému dlhšie ako dve sekundy.
  - ▶ Audiosystém sa znova aktivuje, keď sa riadiaca jednotka audiosystému pripojí k riadiacej jednotke vozidla. Ak riadiaca jednotka nerozpozná jednotku audiosystému, je potrebné nechať jednotku audiosystému skontrolovať predajcom.

## Naštartovanie

Audiosystém s displejom sa automaticky spustí, keď nastavíte režim napájania na možnosť PRÍSLUŠENSTVO alebo ZAPNUTÉ. Pri spustení sa zobrazí nasledujúca obrazovka týkajúca sa nahrávania dát.

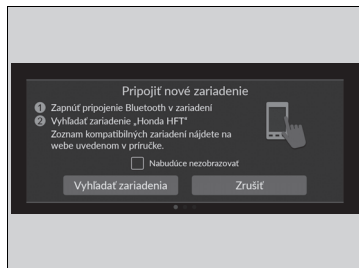
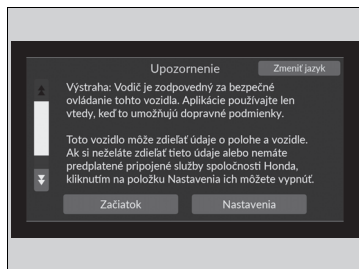

Vyberte položku **Začiatok**.

- ▶ Ak chcete zmeniť nastavenia nahrávania dát, vyberte položku **Nastavenia** a potom nastavenie ZAP./VYP. na obrazovke **Zdieľanie údajov o polohe a vozidle**.
- ▶ Ak nevyberiete možnosť **Začiatok**, systém sa po určitom čase automaticky prepne na domovskú obrazovku
- ▶ Ak nie je registrované žiadne zariadenie, vyberte položku **Začiatok** a zobrazí sa obrazovka párovania *Bluetooth*<sup>®</sup>.

### ■ Párovanie mobilného telefónu (keď sa v systéme nenachádza žiaden spárovaný telefón)

1. Skontrolujte, či je telefón v režime vyhľadávania alebo v zistiteľnom režime.
2. V telefóne vyberte zariadenie **Honda HFT**.
  - ▶ Ak chcete spárovať telefón z tohto audiosystému, vyberte položku **Vyhľadať zariadenia**, a keď sa váš telefón zobrazí v zozname, vyberte ho.
  - ▶ Ak začiarknete políčko **Nabudúce nezobrazovať**, obrazovka sa už viac nebude zobrazovať.

### ▣ Naštartovanie

#### Zdieľanie údajov o polohe a vozidle

**ON:** Dátová komunikácia je dostupná.

**OFF:** Dátová komunikácia nie je dostupná.



## Základná obsluha

### ■ Funkcia audiosystému

Ak chcete použiť funkciu audiosystému, režim napájania musí byť nastavený na možnosť PRÍSLUŠENSTVO alebo ZAPNUTÉ.



1 **Všetky aplikácie**

2 Stavové ikony

3 Ikony skratiek aplikácií

4 Šípka

5 Ikona režimu zobrazenia

6 Ikony spínača zmeny režimu

7 Tlačidlá (Hľadať/vynechať)

8 Otočný ovládač **VOL** / **AUDIO**  
(Hlasitosť/Napájanie)

9 Tlačidlo (Späť)

10 Tlačidlo (Domov)

### ► Funkcia audiosystému

Táto obrazovka sa zobrazuje pre modely s ľavostranným riadením V modeloch s pravostranným riadením sa zrkadlovo kopíruje umiestnenie tlačidiel v modeloch s ľavostranným riadením.

#### Bezklúčová prevádzka

Ak je režim napájania v polohe VOZIDLO VYPNUTÉ, audiosystém môžete používať po dobu 30 minút. Po uplynutí tejto doby sa systém automaticky vypne. Ak ho chcete aj naďalej používať, odporúčame prepnúť režim napájania do polohy PRÍSLUŠENSTVO alebo ZAPNUTÉ.





► **Bezklúčová prevádzka** Str. 292

 **Všetky aplikácie:** Zobrazuje všetky aplikácie.

**Stavové ikony:** Zobrazuje indikátory informácií o vozidle, pripojené telefóny atď. v oblasti záhlavia.

**Ikony skratiek aplikácií:** Zobrazuje ikony skratiek aplikácií.

**Šípka:** Zobrazuje nasledujúce stránky obrazovky audiosystému/informačnej obrazovky.

**Ikona  režimu zobrazenia:** Zmení jas obrazovky audiosystému/informačnej obrazovky. Jedenkrát stlačte tlačidlo  a pomocou symbolov  alebo  vykonajte úpravu.

**Ikony spínača zmeny režimu:** Zobrazí ikony na priamu zmenu režimu.

**Tlačidlá  / ** (Hľadať/vynechať): Stlačením zmeníte stanicu, skladbu alebo súbor.

Otočný ovládač **VOL** /  **AUDIO (Hlasitosť/Napájanie):** Zapína a vypína audiosystém a otočením sa upravuje hlasitosť.

**Tlačidlo  (Späť):** Stlačením sa vrátite späť na predchádzajúcu obrazovku.

**Tlačidlo  (Domov):** Stlačením prejdete na domovskú obrazovku.

## Porty USB

Na prednom paneli

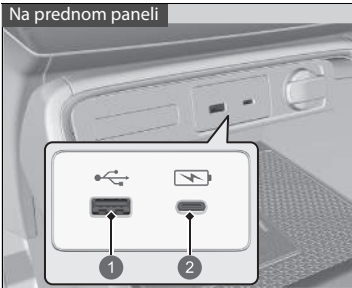

- 1 Prehrávanie zvukových súborov a pripájanie kompatibilných telefónov
- 2 Iba na nabíjanie zariadení

V zadnej časti priestoru konzoly



### ■ Na prednom paneli (USB)

Port USB (2,5 A) na prednom paneli slúži na nabíjanie zariadení, prehrávanie zvukových súborov a pripájanie telefónov kompatibilných so službou Apple CarPlay alebo Android Auto.

- Aby sa zabránilo akýmkoľvek potenciálnym problémom, použijete Apple MFi Certified Lightning Connector pre Apple CarPlay, a pre Android Auto USB káble certifikované podľa USB-IF a v súlade s normou USB 2.0.

### ■ Na prednom paneli (Lightning)

Port USB (3,0 A) na prednom paneli slúži iba na nabíjanie zariadení.

- Neumožňuje prehrávanie hudby, ani keď k nemu pripojíte hudobné prehrávače.

### ■ V zadnej časti priestoru konzoly

Porty USB (3,0 A) slúžia iba na nabíjanie zariadení.

- Neumožňuje prehrávanie hudby, ani keď k nim pripojíte hudobné prehrávače.

## Porty USB

- Zariadenie iPod alebo pamäťové zariadenia USB nenechávajte vo vozidle. Môže ich poškodiť priame slnečné žiarenie alebo vysoké teploty.
- Pri pripájaní pamäťového zariadenia USB k portu USB odporúčame použiť kábel USB.
- Zariadenie iPod alebo pamäťové zariadenie USB nepripájajte pomocou rozbočovača.
- Nepoužívajte zariadenia, ako sú čítačky kariet alebo jednotky pevného disku, pretože by mohlo dôjsť k poškodeniu súborov.
- Odporúčame, aby ste si pred použitím zariadenia vo vozidle vytvorili zálohu vašich údajov.
- Zobrazované správy sa môžu líšiť v závislosti od modelu zariadenia a verzie softvéru.

### Nabíjanie cez rozhranie USB

Port USB poskytuje napájanie s výkonom až do 2,5 A/3,0 A. Výkon 2,5 A/3,0 A neposkytuje, pokiaľ si to nevyžiada zariadenie.

Podrobnosti o prúdovej intenzite nájdete v návode na používanie zariadenia, ktoré je potrebné nabiť.

Za určitých podmienok môže zariadenie pripojené k portu vo vysielaní rozhlasovej stanice, ktorú počúvate, vytvárať šum.

## ■ Diaľkové ovládanie audiosystému

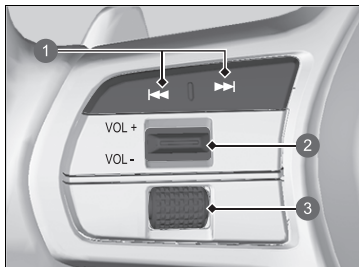

Táto funkcia vám umožňuje obsluhovať audiosystém počas jazdy. Informácie sa zobrazia v rozhraní s informáciami pre vodiča.

- 1 Tlačidlá / (Hľadať/vynechať)
- 2 Spínač **VOL+** / **VOL-** (Hlasitosť)
- 3 Nastavovacie koliesko vľavo

### Spínač **VOL+** / **VOL-** (Hlasitosť)

**Stlačte tlačidlo Up:** Zvýšenie hlasitosti.

**Stlačte tlačidlo Down:** Zníženie hlasitosti.

## ▶▶ Diaľkové ovládanie audiosystému

Niektoré režimy sa zobrazia, len keď sa používa príslušné zariadenie alebo médium.

V závislosti od vami pripojeného zariadenia *Bluetooth*® nemusia byť niektoré funkcie k dispozícii.

**Nastavovacie koliesko vľavo****Otáčanie nahor alebo nadol:**

Ak chcete prepínať medzi zvukovými režimami, otáčajte nahor alebo nadol a potom stlačte ľavé nastavovacie koliesko:

Spät/Telefón/FM/DAB/AM/iPod/USB/Bluetooth/Aplikácie (Apple CarPlay/Android Auto)/

Prispôsobenie zobrazenia

- ▶ V závislosti od pripojeného zariadenia sa môžu zobrazené režimy zmeniť.

**Tlačidlá  /  (Hľadať/vynechať)**

- Počas počúvania rádia

**Stlačte tlačidlo **: Výber nasledujúcej predvolby rozhlasovej stanice.

**Stlačte tlačidlo **: Výber predchádzajúcej predvolby rozhlasovej stanice.

**Stlačte a podržte tlačidlo **: Výber nasledujúcej rozhlasovej stanice so silnou frekvenciou.

**Stlačte a podržte tlačidlo **: Výber predchádzajúcej rozhlasovej stanice so silnou frekvenciou.

- Pri počúvaní audiovysielania cez iPod, pamäťovú jednotku USB, *Bluetooth*<sup>®</sup> alebo pripojenie smartfónu:

- ▶ V závislosti od pripojeného zariadenia sa môžu postupy zmeniť.

**Stlačte tlačidlo **: Prechod na nasledujúcu skladbu.

**Stlačte tlačidlo **: Prechod na predchádzajúcu skladbu.

- Počas prehrávania obsahu pamäťového zariadenia USB

**Stlačte a podržte tlačidlo **: Prechod na nasledujúci priečinok.

**Stlačte a podržte tlačidlo **: Prechod na predchádzajúci priečinok.

- Pri počúvaní zariadenia iPod:

**Stlačte a podržte tlačidlo **: Prechod na nasledujúcu skladbu.

**Stlačte a podržte tlačidlo **: Prechod na predchádzajúcu skladbu.

## Palubná používateľská príručka

Obsah používateľskej príručky si môžete prezrieť v audiosystéme s displejom.

### Otvorenie používateľskej príručky

1. Vyberte možnosť  **Všetky aplikácie**.
2. Vyberte možnosť **Používateľská príručka**.

### Inštalácia/aktualizácia používateľskej príručky

Keď je možná inštalácia alebo aktualizácia používateľskej príručky, oznámenie sa odošle automaticky.

Postup aktualizácie:

1. Ťuknite na oznámenie.
  - Zobrazí sa obrazovka verzie.
2. Vyberte položky, ktoré chcete aktualizovať.
3. Ťuknite na možnosť **Aktualizovať**.

Ak zrušíte výber položky na obrazovke verzie, nebudete pre ňu dostávať žiadne oznámenia.

### Palubná používateľská príručka

Táto funkcia nepokrýva všetky jazyky dostupné pre audiosystém s displejom.

Ak zmeníte jazyk audiosystému s displejom, zmení sa aj jazyk používateľskej príručky. Ak používateľská príručka nie je dostupná alebo nainštalovaná v danom jazyku, ako jazyk používateľskej príručky sa predvolene nastaví angličtina.

### Inštalácia/aktualizácia používateľskej príručky

Zobrazený obsah sa môže líšiť v závislosti od verzie používateľskej príručky.

Ak používateľská príručka ešte nie je nainštalovaná, musíte ju nainštalovať cez Wi-Fi.

 **Pripojte vozidlo k prístupovému bodu Wi-Fi**  
Str. 341

Pre jazyky okrem angličtiny, nemčiny,  
francúzštiny, taliančiny a španielčiny

Keď nainštalujete používateľskú príručku v novom jazyku, predchádzajúca stiahnutá príručka sa odstráni.

## Obsluha ovládaním hlasom\*<sup>1</sup>

Vaše vozidlo je vybavené systémom ovládania hlasom umožňujúcim bezdotykovú obsluhu.

Súčasťou systému ovládania hlasom je tlačidlo  (hovoriť) umiestnené na volante a mikrofón nachádzajúci sa na strope pri svetle na čítanie.



### Rozpoznávanie hlasu

Na dosiahnutie optimálnej úrovne rozpoznávania hlasu pri používaní systému ovládania hlasom:

- Uistite sa, že je otvorená správna obrazovka, zodpovedajúca vami použitému hlasovému príkazu.  
Systém dokáže rozpoznať iba určité príkazy.  
Dostupné hlasové príkazy.  
 **Obrazovka hlasového portálu** Str. 302
- Zatvorte okná.
- Vetracie otvory na prístrojovej doske a bočné vetracie otvory nastavte tak, aby vzduch neprúdil na mikrofón v strope vozidla.
- Hovorte jasne a prirodzene a bez prestávok medzi jednotlivými slovami.
- Podľa možností minimalizujte všetky okolité ruchy. Systém môže váš príkaz vyhodnotiť nesprávne, ak hovorí naraz viac osôb.

\*1: Systém ovládania hlasom dokáže rozpoznať nasledujúce jazyky: angličtina, nemčina, francúzština, španielčina a taliančina.

### Obsluha ovládaním hlasom\*<sup>1</sup>

Keď stlačíte tlačidlo , systém sa vás opýta, čo chcete urobiť. Pre ignorovanie tejto výzvy a zadanie príkazu opäť stlačte a uvoľnite tlačidlo .

## ■ Obrazovka hlasového portálu

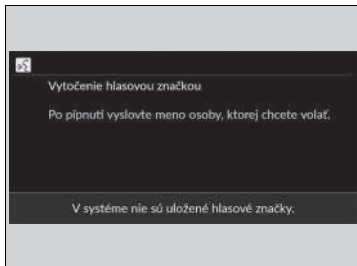

Keď je stlačené tlačidlo  (Hovoriť), zobrazia sa na obrazovke dostupné hlasové príkazy. Ak chcete získať úplný zoznam príkazov, vyslovte „Help“ (Pomocník) po pípnutí.

Zobrazené príklady na obrazovke hlasového portálu sa líšia v závislosti od vybraného režimu. Rozpoznané príkazy sú rovnaké bez ohľadu na to, ktorá obrazovka je vybratá. Normálny režim: Zobrazí sa zoznam príkladov príkazov, pomocou ktorých môžete rýchlo vykonať požadované funkcie. Režim asistenta: Zobrazí sa zoznam základných príkazov, ktoré podrobne opisujú hlasovú ponuku.

Režim možno zmeniť na obrazovke

### Všeobecné nastavenia.

➤ Ovládanie hlasom Str. 369

Systém rozpoznáva príkazy uvedené na nasledujúcich stránkach iba na niektorých obrazovkách. Hlasové príkazy bez uvedenej formy sa nerozpoznajú.

## ■ Všeobecné príkazy

Keď je zobrazená obrazovka hlasového portálu, pomocou globálnych príkazov prejdete na hlavnú obrazovku jednotlivých funkcií.

- *Music Search (Vyhľadávanie hudby)*
- *AM*
- *FM*
- *Navigácia*
- *Telefón*

## ■ Príkazy pre telefón

Keď systém rozpozná príkaz pre telefón, obrazovka sa zmení na obrazovku rozpoznávania hlasu, ktorá je špecializovaná na telefón. Tieto príkazy je možné použiť len vtedy, keď je pripojený telefón.

## ■ Príkazy pre telefón

- *Call <meno>*
- *Call <číslo>*

Systém rozpoznáva len mená kontaktov uložené v telefónnom zozname. Ak je v poli krstného mena zaregistrované celé meno, systém rozpozná krstné meno a priezvisko ako jedno meno kontaktu.

Ak používate službu Apple CarPlay, príkazy telefónu nie sú k dispozícii.

## ■ Príkazy pre audiosystém

Keď systém rozpozná zvukový príkaz, obrazovka sa zmení na obrazovku, ktorá je špecializovaná na hlasové rozpoznávanie zvuku.

## ■ Príkazy pre zariadenie FM

- *Tune to <frekvencia FM>*

## ■ Príkazy pre zariadenie AM

- *Tune to <frekvencia AM>*



**■ Príkazy pre iPod**

- *List album* <názov>
- *List artist* <meno>
- *List Genre* <názov>
- *List playlist* <názov>
- *Play (Prehrať)* <interpret> <album>
- *Play (Prehrať)*
- *Play album* <názov>
- *Play artist* <meno>
- *Play Genre* <názov>
- *Play music* <text:media\_combo>
- *Play playlist* <názov>
- *Play song* <názov>

**■ Príkazy pre zariadenie USB**

- *List album* <názov>
- *List artist* <meno>
- *List playlist* <názov>
- *Play (Prehrať)* <interpret> <album>
- *Play (Prehrať)*
- *Play album* <názov>
- *Play artist* <meno>
- *Play music* <text:media\_combo>
- *Play playlist* <názov>
- *Play song* <názov>

**■ Navigačné príkazy**

Obrazovka sa prepne na obrazovku navigácie.

 **Pozrite si príručku navigačného systému**

**■ Štandardné príkazy**

- *Voice Help* (*Hlasová pomoc*)
- *Cancel*
- *Späť*

Hlasová pomoc poskytuje sprievodcu pre aktuálnu obrazovku.

**■ Príkazy zoznamu**

- *Previous*
- *Next*
- *Áno*
- *Nie*

## Obrazovka audiosystému/informačná obrazovka

Zobrazuje stav audiosystému a hodiny. Z tejto obrazovky možno prejsť na rôzne možnosti nastavenia.



### ►► Obrazovka audiosystému/informačná obrazovka

#### Používanie dotykovej obrazovky

- Ovládajte funkcie zvuku pomocou jednoduchých gest, ako sú dotyky, ťahanie prstom a posúvanie.
- Niektoré položky sa môžu počas jazdy zobrazovať sivou farbou na zníženie možného narušenia pozornosti.
- Môžete ich vybrať, keď vozidlo stojí, prípadne môžete použiť hlasové príkazy.
- V dôsledku použitia rukavíc sa môže zhoršiť odozva dotykovej obrazovky, prípadne nemusí reagovať vôbec.

Nastavenie citlivosti dotykovej obrazovky môžete zmeniť.

►► **Prispôsobiteľné funkcie** Str. 362

## ■ Funkcia skratky aplikácií

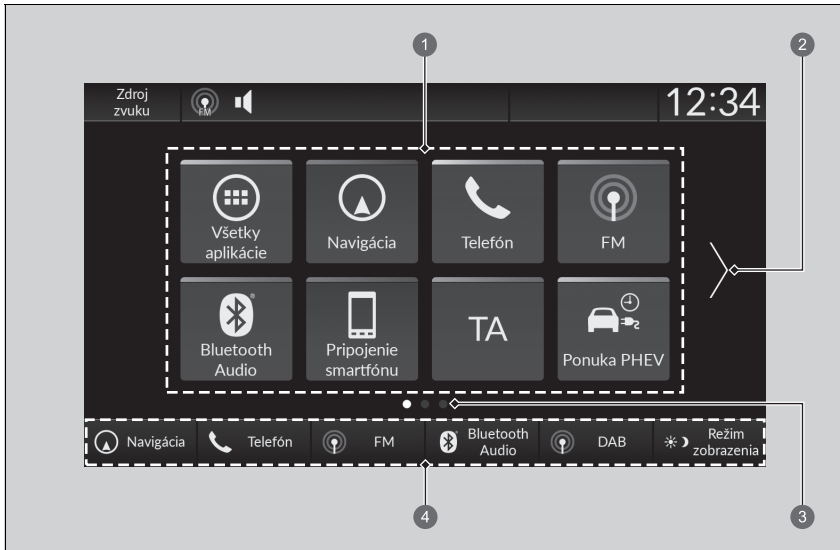

- 1 Ikony skratiek aplikácií
- 2 Šípka
- 3 Indikátor stránky
- 4 Prepínače zmeny režimu

## ■ Prechod na ďalšiu obrazovku

Výber alebo alebo potiahnutím prsta po obrazovke doľava alebo doprava prejdete na ďalšiu obrazovku.

## ▶▶ Funkcia skratky aplikácií

Na domovskú obrazovku je možné pridať až 6 stránok.

Stlačením tlačidla prejdete z ktorejkoľvek stránky priamo späť na prvú stránku domovskej obrazovky.

## ■ Pridávanie ikon aplikácií na domovskú obrazovku

Ikony aplikácií možno pridávať na domovskú obrazovku.

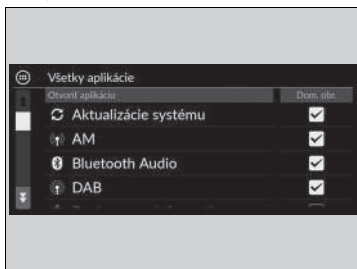

1. Stlačte tlačidlo .
2. Vyberte možnosť  **Všetky aplikácie**.
3. Začiarknite políčka pre požadované aplikácie.

## ▶▶ Pridávanie ikon aplikácií na domovskú obrazovku

Vopred nainštalované aplikácie sa nemusia spustiť normálne. Ak k tomu dôjde, je potrebné reštartovať systém. Nastavte režim napájania do polohy VOZIDLO VYPNUTÉ a potom opäť vyberte režim ZAPNUTÉ. Potom aplikáciu spustíte znova. Ak sa vám naďalej nedarí spustiť aplikácie, musíte resetovať systém.

➤ **Obnovenie všetkých nastavení na predvolené hodnoty** Str. 379

Ak vykonáte príkaz **Obnovenie dát z výrobného závodu**, všetky nastavenia sa môžu obnoviť na predvolené výrobné nastavenia.

➤ **Obnovenie všetkých nastavení na predvolené hodnoty** Str. 379

Ak sa tieto aplikácie nespustia normálne ani po použití položky **Obnovenie výrobných údajov**, obráťte sa na predajcu.

## ■ Presúvanie ikon na domovskej obrazovke

Na domovskej obrazovke možno meniť polohu.

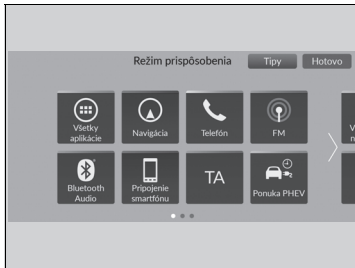

1. Stlačte tlačidlo .
2. Vyberte a podržte ikonu.
  - ▶ Obrazovka sa prepne na obrazovku prispôsobenia.
3. Chyťte a presuňte ikonu na želané miesto.
4. Vyberte položku **Hotovo**.
  - ▶ Zobrazenie sa vráti na domovskú obrazovku.

## ▶▶ Presúvanie ikon na domovskej obrazovke

Vyberte položku **Tipy** na zobrazenie tipov. Ak ich chcete skryť, znovu ju vyberte.

## ■ Odstránenie ikon z domovskej obrazovky

Z domovskej obrazovky možno odstrániť ikony.



1. Stlačte tlačidlo .
2. Vyberte a podržte ikonu.
  - ▶ Obrazovka sa prepne na obrazovku prispôsobenia.
3. Presuňte ikonu, ktorú chcete odstrániť, do oblasti záhlavia.
  - ▶ Ikona sa odstráni z domovskej obrazovky.
4. Vyberte položku **Hotovo**.
  - ▶ Zobrazenie sa vráti na domovskú obrazovku.

## ▶▶ Odstránenie ikon z domovskej obrazovky

Odstránením ikony z domovskej obrazovky sa neodstráni daná aplikácia.

Vyberte položku **Tipy** na zobrazenie tipov. Ak ich chcete skryť, znovu ju vyberte.

## ■ Pridanie ikon skratiek na domovskú obrazovku

Do spodnej časti domovskej obrazovky je možné pridať až šesť ikon.

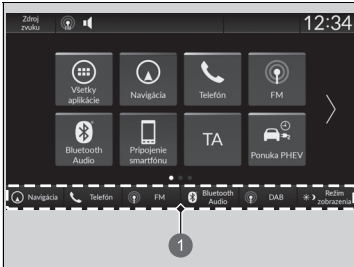

1 Prepínače zmeny režimu

1. Stlačte tlačidlo .
2. Vyberte a podržte ikonu.
  - ▶ Obrazovka sa prepne na obrazovku prispôsobenia.
3. Presuňte a pustite ikonu, ktorú chcete pridať do spodnej časti domovskej obrazovky.
  - ▶ Ikona sa uloží v oblasti prepínača zmeny režimu.
4. Vyberte položku **Hotovo**.
  - ▶ Zobrazenie sa vráti na domovskú obrazovku.

## ▶ Pridanie ikon skratiek na domovskú obrazovku

Vyberte položku **Tipy** na zobrazenie tipov. Ak ich chcete skryť, znovu ju vyberte.

## ■ Stavová oblasť

Zobrazuje indikátory informácií o vozidle, pripojené telefóny atď. v oblasti záhlavia. Výberom týchto ikon môžete potvrdiť podrobné informácie.

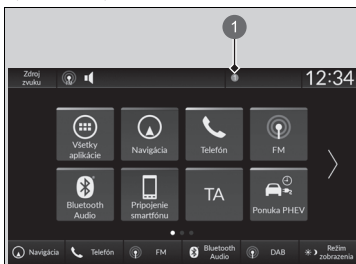

1. Vyberte ikonu stavu systému
  - ▶ Objaví sa stavová oblasť.
2. Výberom položky zobrazíte podrobnosti o danej položke.
3. Stlačte tlačidlo  alebo vyberte ikonu stavu systému, čím danú oblasť zatvoríte.

1 Ikona stavu systému

## ■ Výber zdroja zvuku

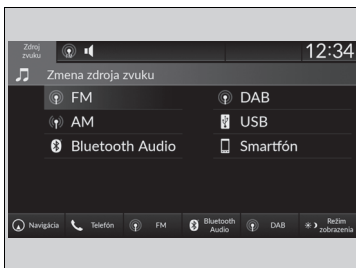

Vyberte možnosť **Zdroj zvuku** v oblasti záhlavia a potom výberom ikony v zozname zdrojov prepnite zdroj zvuku.



## ■ Obmedzenia manuálnej obsluhy

Keď sa vozidlo pohybuje, niektoré manuálne funkcie sú vypnuté alebo ich nemožno používať. Kým sa vozidlo nezastaví, nemôžete vybrať žiadnu možnosť, ktorá sa zobrazuje nasivo.

## Nastavenie hodín

### Nastavenie hodín

Čas môžete upraviť manuálne a nastaviť tapetu hodín na obrazovke audiosystému/informačnej obrazovke.

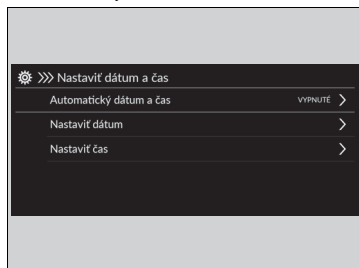

1. Stlačte tlačidlo .
2. Vyberte položku **Všeobecné nastavenia**.
3. Vyberte položku **Systém**.
4. Vyberte **Dátum a čas**.
5. Vyberte **Nastaviť dátum a čas**.
6. Vyberte **Automatický dátum a čas** a potom **VYPNUTÉ**.

Nastavenie dátumu:

7. Vyberte položku **Nastaviť dátum**.
8. Vyberte /.
9. Výberom položky **Uložiť** nastavte dátum.

Nastavenie času:

7. Vyberte položku **Nastaviť čas**.
8. Vyberte /.
9. Výberom **Uložiť** nastavte čas.

### Nastavenie hodín

Hodiny sa aktualizujú automaticky prostredníctvom audiosystému.

Hodiny môžete nastaviť tiež dotykom na hodiny v oblasti záhlavia na obrazovke audiosystému/informačnej obrazovke, na možnosť **Hodiny** na domovskej obrazovke alebo na možnosť **Všetky aplikácie**.

1. Dotknite sa hodín na obrazovke.  
Zobrazí sa obrazovka s ciferníkom hodín.
2. Vyberte položku **Nastavenia**.
3. Vyberte **Dátum a čas**.
4. Vyberte **Nastaviť dátum a čas**.
5. Vyberte **Automatický dátum a čas** a potom **VYPNUTÉ**.
6. Vyberte **Nastaviť dátum** alebo **Nastaviť čas**.
7. Upravte dátum, hodiny a minúty pomocou tlačidiel /.
8. Výberom **Uložiť** nastavte čas.



Zobrazenie hodín môžete prispôsobiť.

**Systém** Str. 363

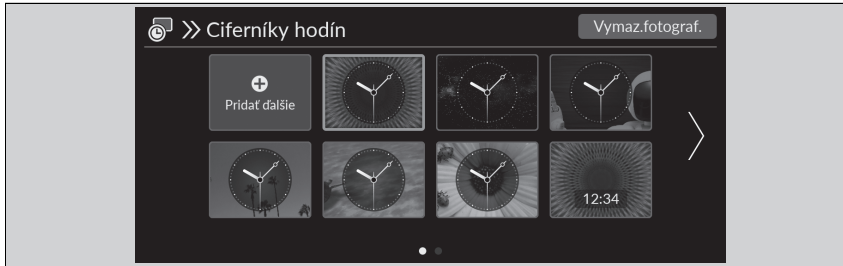
## Nastavenie tapety hodín





### ■ Importovanie tapety hodín

1. Pripojte pamäťové zariadenie USB k portu USB.  
 ▶ **Porty USB** Str. 297
2. Stlačte tlačidlo .
3. Vyberte položku **Hodiny**.  
 ▶ Ak sa na domovskej obrazovke nezobrazujú **Hodiny**, vyberte možnosť  **Všetky aplikácie**.
4. Vyberte položku **Nastavenia**.
5. Vyberte položku **Ciferníky hodín**.
6. Vyberte položku **Pridať ďalšie**.  
 ▶ V zozname sa zobrazí miniatúra obrázkov uložených na pamäťovej jednotke USB.
7. Vyberte požadovaný obrázok, ktorý chcete importovať.  
 ▶ Naraz je možné vybrať viac obrázkov.
8. Zvoľte položku **OK**.  
 ▶ Zobrazia sa zvolené obrázky.
9. Vyberte položku **Prenos**.  
 ▶ Vráťte sa na obrazovku nastavenia tapety hodín.



### ▶ Nastavenie tapety hodín

- Keď importujete súbory s pozadiami, obrázkov musí byť umiestnený v koreňovom adresári pamäťového zariadenia USB.  
 Obrázky v priečinku nemožno importovať.
- Názov súboru musí mať menej ako 64 bytov.
- Formát súboru s obrázkom na importovanie musí byť BMP (bmp) alebo JPEG (jpg).
- Limit veľkosti individuálneho súboru je menší ako 10 MB.
- Ak pamäťové zariadenie USB neobsahuje žiadne obrázky, zobrazí sa hlásenie.
- Môžete importovať až 11 obrázkov.
- Maximálna veľkosť obrázkov je 4 096 x 2 304 pixlov.  
 Ak je veľkosť obrázka menšia ako 1 280 x 720 pixelov, obrázok sa zobrazí v strednej časti obrazovky s čiernymi okrajmi.

### ■ Výber tapety hodín

1. Stlačte tlačidlo  HOME.
2. Vyberte položku **Hodiny**.
  - ▶ Ak sa na domovskej obrazovke nezobrazujú **Hodiny**, vyberte možnosť  **Všetky aplikácie**.
3. Vyberte položku **Nastavenia**.
4. Vyberte položku **Ciferníky hodín**.
5. Vyberte požadovaný obrázok, ktorý chcete nastaviť.
  - ▶ Na obrazovke sa zobrazí ukážka.
6. Vyberte položku **Uložiť**.
  - ▶ Zobrazí sa obrazovka hodín s nastavenou tapetou.

### ■ Odstránenie tapety hodín

1. Stlačte tlačidlo  HOME.
2. Vyberte položku **Hodiny**.
  - ▶ Ak sa na domovskej obrazovke nezobrazujú **Hodiny**, vyberte možnosť  **Všetky aplikácie**.
3. Vyberte položku **Nastavenia**.
4. Vyberte položku **Ciferníky hodín**.
5. Vyberte položku **Vymazať fotografie**.
6. Vyberte požadovanú tapetu, ktorú chcete odstrániť.
  - ▶ Naraz je možné vybrať viac obrázkov.
7. Zvoľte položku **OK**.
  - ▶ Zobrazia sa zvolené obrázky.
8. Zvoľte položku **Delete** (Odstrániť).
  - ▶ Vráťte sa na obrazovku nastavenia tapety hodín.

## Nastavenie zvuku

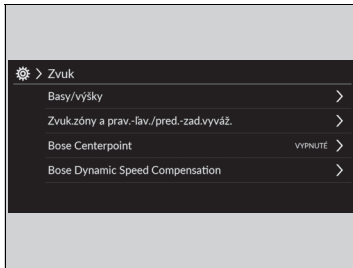

1. Stlačte tlačidlo .
2. Vyberte ikonu zdroja zvuku.
3. Vyberte položku **Zvuk**.

Vyberte položku z nasledujúcich možností:

- **Basy/výšky:** Výšky, stredné pásmo, basy
- **Zvukové zóny a pravo-ľavé/predno-zadné vyváženie:** Len vodič, Len vpredu, Len vzadu, Celé vozidlo, Pravo-ľavé vyváženie, Predno-zadné vyváženie
- **Bose Centerpoint:** ZAPNUTIE a VYPNUTIE systému Bose Centerpoint.
- **Dynamická kompenzácia systému Bose na základe rýchlosti:** Nastaví mieru zvýšenia hlasitosti.

### ▣ Nastavenie zvuku

Funkcia **Dynamická kompenzácia systému Bose na základe rýchlosti** reguluje úroveň hlasitosti na základe rýchlosti vozidla. Pri rýchlejšej jazde sa hlasitosť zvýši. Pri spomalení sa hlasitosť zníži.

Zvuk môžete upraviť aj nasledujúcim postupom.

1. Stlačte tlačidlo .
2. Vyberte položku **Všeobecné nastavenia**.
3. Vyberte položku **Zvuk**.

### **Zvukové zóny a pravo-ľavé/predno-zadné vyváženie**

Výberom jednej z nižšie uvedených možností nastavenia reproduktorov môžete zmeniť, odkiaľ prichádza zvuk:

- **Celé vozidlo:** Všetky reproduktory vydávajú zvuk.
- **Len vodič:** Zvuk vydáva len reproduktor vedľa sedadla vodiča.
- **Len vpredu:** Zvuk vydávajú len predné reproduktory.
- **Len vzadu:** Zvuk vydávajú len zadné reproduktory.

Na vynulovanie každého nastavenia pre položky **Basy/výšky**, **Zvukové zóny a pravo-ľavé/predno-zadné vyváženie** a **Dynamická kompenzácia systému Bose na základe rýchlosti** vyberte položku **Predvolené** na obrazovke príslušného nastavenia.

## Nastavenie displeja

Môžete nastaviť jas obrazovky.

### Manuálne prepínanie režimu zobrazenia



Vyberte položku **Režim zobrazenia**.

- ▶ Na niekoľko sekúnd sa zobrazí lišta jasu.
- ▶ Výberom položky alebo nastavte jas.
- ▶ Výberom položky **Vyp. obrazovku** vypnete obrazovku. Ak chcete zapnúť obrazovku, stlačte tlačidlo alebo .

### Nastavenie displeja

Jas obrazovky môžete upraviť posúvaním prsta po lište Jas alebo ťuknutím na ňu.

Jas obrazovky môžete zmeniť aj pomocou nasledujúcich postupov.

1. Stlačte tlačidlo .
2. Vyberte položku **Všeobecné nastavenia**.
3. Vyberte položku **Displej**.
4. Vyberte požadované nastavenie.

Výberom položky **Predvolené nastavenia** resetujte nastavenia.





## Aktualizácie systému

Firmvér zvukového systému je možné aktualizovať pomocou pripojenia Wi-Fi alebo pomocou zariadenia USB.

Firmvér audiosystému je možné tiež aktualizovať pomocou telematickej riadiacej jednotky (TCU) s aktívnym odberom služby.

### Ako aktualizovať

Keď je k dispozícii aktualizácia audiosystému, v stavovej oblasti sa zobrazí oznámenie. Na aktualizáciu systému použite nasledujúci postup.

1. Stlačte tlačidlo .
2. Vyberte položku **Aktualizácie systému**.
  - ▶ Ak sa na domovskej obrazovke nezobrazujú **Aktualizácie systému**, vyberte možnosť  **Všetky aplikácie**.
  - ▶ Systém skontroluje, či nie sú dostupné aktualizácie.
  - ▶ Ak sa na domovskej obrazovke zobrazuje ikona aktualizácie, vyberte ikonu stavu.
    - ▶ **Stavová oblasť** Str. 310
3. Vyberte možnosť **Stiahnuť**.
  - ▶ Ak sa vyžaduje potvrdenie stiahnutia používateľom, zobrazí sa na obrazovke oznámenie.
4. Vyberte položku **Inštalovať teraz** alebo **Inšt., keď je vozid. vyp.**.
  - ▶ Ak je aktualizácia pripravená, na obrazovke sa zobrazí oznámenie.

### Ako aktualizovať

Systém môžete aktualizovať prostredníctvom siete Wi-Fi, nemôžete však použiť portál na prihlásenie do siete, ktorý vyžaduje prihlasovacie údaje alebo dohodu o podmienkach používania prehliadača.

Stahovanie bude zrušené v nasledovných prípadoch:

- Vaše Wi-Fi pripojenie je prerušené.
- Vypnete systém napájania, keďže je 12-voltový akumulátor takmer vybitý.

Stahovanie sa obnoví pri ďalšom vytvorení pripojenia Wi-Fi.

Z dôvodu ochrany 12-voltového akumulátora nie je možné zvoliť možnosť **Inšt., keď je vozid. vyp.**, keď je batéria takmer vybitá. Ak chcete nainštalovať aktualizované údaje, nabite batériu alebo vyberte položku **Inštalovať teraz**.

## Nastavenia aktualizácie systému

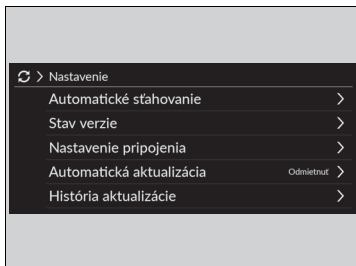



Môžete vybrať nasledujúce nastavenia.

- **Automatické sťahovanie**
- **Stav verzie**
- **Nastavenie pripojenia**
- **Automatická aktualizácia**
- **História aktualizácie**



### Nastavenia automatického sťahovania

Na zmenu nastavenia automatického sťahovania systému použite nasledujúci postup.

1. Stlačte tlačidlo .
2. Vyberte položku **Aktualizácie systému**.
  - ▶ Ak sa na domovskej obrazovke nezobrazujú **Aktualizácie systému**, vyberte možnosť  **Všetky aplikácie**.
3. Vyberte položku **Nastavenia**.
4. Vyberte položku **Automatické sťahovanie**.
5. Vyberte prístupový bod a potom vyberte možnosť **Aktivovať**.
  - ▶ Ak nechcete systém aktualizovať automaticky, vyberte položku **Deaktivovať**.

### Zobraziť verziu a stav aktualizácie



Na potvrdenie stavu aktualizácie a verzie použite nasledujúci postup.

1. Stlačte tlačidlo .
2. Vyberte položku **Aktualizácie systému**.
  - ▶ Ak sa na domovskej obrazovke nezobrazujú **Aktualizácie systému**, vyberte možnosť  **Všetky aplikácie**.
3. Vyberte položku **Nastavenia**.
4. Vyberte položku **Stav verzie**





## ■ Nastavenie pripojenia

Pripojte sa k internetu cez sieť Wi-Fi pomocou nasledujúceho postupu.

1. Stlačte tlačidlo .
2. Vyberte položku **Aktualizácie systému**.
  - ▶ Ak sa na domovskej obrazovke nezobrazujú **Aktualizácie systému**, vyberte možnosť  **Všetky aplikácie**.
3. Vyberte položku **Nastavenia**.
4. Vyberte položku **Nastavenie pripojenia**.
5. Zvoľte položku **OK**.
6. Vyberte prístupový bod zo zoznamu sietí.
  - ▶ Ak sa chcete pripojiť k prístupovému bodu, ktorý nie je automaticky rozpoznávaný, vyberte položku **Možnosti** a následne **Pridať sieť**.
7. Zadajte heslo.
  - ▶ Ak zaškrtnete políčko **Use this network to automatically download system updates** (Použiť túto sieť na automatické sťahovanie aktualizácií systému), môžete nastaviť sieť, prostredníctvom ktorej sa budú vykonávať aktualizácie systému.
8. Zvoľte položku **Pripojiť**.



## ■ Nastavenie automatickej aktualizácie

Na zmenu nastavenia automatickej automatická aktualizácie použite nasledujúci postup.

1. Stlačte tlačidlo .
2. Vyberte položku **Aktualizácie systému**.
  - ▶ Ak sa na domovskej obrazovke nezobrazujú **Aktualizácie systému**, vyberte možnosť  **Všetky aplikácie**.
3. Vyberte položku **Nastavenia**.
4. Vyberte položku **Automatická aktualizácia**.
5. Vyberte možnosť **Prijat'**.
  - ▶ Ak nechcete, aby sa systém aktualizoval automaticky, vyberte možnosť **Odmietnuť**.



## ■ Zobrazenie histórie aktualizácií

Na overenie histórie aktualizácií použite nasledujúci postup.



1. Stlačte tlačidlo .
2. Vyberte položku **Aktualizácie systému**.
  - Ak sa na domovskej obrazovke nezobrazujú **Aktualizácie systému**, vyberte možnosť  **Všetky aplikácie**.
3. Vyberte položku **Nastavenia**.
4. Vyberte položku **História aktualizácie**.

## ■ Ako aktualizovať bezdrôtovo

### ■ Nastavenie režimu bezdrôtového pripojenia



1. Stlačte tlačidlo .
2. Vyberte položku **Aktualizácie systému**.
  - Ak sa na domovskej obrazovke nezobrazujú **Aktualizácie systému**, vyberte možnosť  **Všetky aplikácie**.
3. Vyberte položku **Nastavenia**.
4. Vyberte položku **Nastavenie pripojenia**.
5. Zvoľte položku **OK**.
6. Vyberte prístupový bod zo zoznamu sietí.
  - Ak sa chcete pripojiť k prístupovému bodu, ktorý nie je automaticky rozpoznávaný, vyberte položku **Možnosti** a následne **Pridať sieť**.
7. Zadajte heslo.
  - Ak zaškrtnete políčko **Use this network to automatically download system updates** (Použiť túto sieť na automatické sťahovanie aktualizácií systému), môžete nastaviť sieť, prostredníctvom ktorej sa budú vykonávať aktualizácie systému.
8. Zvoľte položku **Pripojiť**.

## ■ Aktualizácia

1. Stlačte tlačidlo .
2. Vyberte položku **Aktualizácie systému**.
  - ▶ Ak sa na domovskej obrazovke nezobrazujú **Aktualizácie systému**, vyberte možnosť  **Všetky aplikácie**.
3. Vyberte položku **Pom. bezdr. siete**.
4. Vyberte možnosť **Stiahnuť**.
  - ▶ Ak sa vyžaduje potvrdenie stiahnutia používateľom, zobrazí sa na obrazovke oznámenie.
5. Vyberte položku **Inštalovať teraz** alebo **Inšt., keď je vozid. vyp.**.
  - ▶ Ak je aktualizácia pripravená, na obrazovke sa zobrazí oznámenie.

## ■ Ako aktualizovať prostredníctvom USB zariadenia

### ■ Stiahnite si súbory aktualizácie zo servera



1. Stlačte tlačidlo .
2. Vyberte položku **Aktualizácie systému**.
  - ▶ Ak sa na domovskej obrazovke nezobrazujú **Aktualizácie systému**, vyberte možnosť  **Všetky aplikácie**.
3. Vyberte možnosť **Iné spôsoby**.
4. Vyberte položku **Pomocou USB**.
  - ▶ Na obrazovke sa zobrazí oznámenie.
5. Pripojte USB zariadenie do USB portu.
  - ▶ Údaje inventára sa skopírujú do zariadenia USB.
    - ▶  **Porty USB** Str. 297
6. Odstráňte USB zariadenie z USB portu.
7. Pripojte zariadenie USB k počítaču a potom stiahnite aktualizáciu súbory.
  - ▶ Kliknite na odkaz a stiahnite požadované súbory aktualizácie softvéru. Pozrite si pokyny na stránke <https://usb.honda.com>.

### ▶▶ Ako aktualizovať prostredníctvom USB zariadenia

Odporúča sa USB zariadenie s minimálne 8 GB voľného miesta alebo viac.

Pred začatím procesu aktualizácie z USB zariadenia nezabudnite odstrániť všetky predchádzajúce súbory inventára alebo aktualizácie z USB zariadenia.

## ■ Aktualizácia audiosystému

1. Stlačte tlačidlo  HOME.
2. Vyberte položku **Aktualizácie systému**.
3. Vyberte možnosť **Iné spôsoby**.
4. Vyberte položku **Pomocou USB**.
  - ▶ Na obrazovke sa zobrazí oznámenie.
5. Pripojte zariadenie USB s aktualizáčnymi súbormi do portu USB.
  - ▶ Na obrazovke sa zobrazí oznámenie.
    - ▶  **Porty USB** Str. 297
6. Vyberte položku **Inštalovať teraz**.
  - ▶ Ak je aktualizácia úspešná, na obrazovke sa zobrazí oznámenie.

## Prehrávanie FM/AM rádia



- ① Ikona nastavenia
- ② Ikona zvuku
- ③ Ikony predvolieb
- ④ Ikona zoznamu staníc

- ⑤ Ikona prehľadávania
- ⑥ Ikona ladenia
- ⑦ Ikona vyhľadávania

## ■ Pamäť predvolieb

Naladí frekvenciu rozhlasovej stanice pre predvolenú pamäť.

Uloženie stanice:

1. Naladíte požadovanú stanicu.
2. Výberom a podržaním ikony predvoľby danú stanicu uložíte.
  - ▶ Výberom možnosti **Stlač.a podrž.** môžete nastaviť novú predvolenú stanicu.

## ■ Zoznam staníc

Uvádza rozhlasové stanice s najsilnejším signálom vo vybranom pásme.

1. Vyberte položku **Zoznam staníc** na zobrazenie zoznamu.
2. Vyberte stanicu.

## ■ Manuálna aktualizácia

Aktualizáciu zoznamu staníc môžete vykonať kedykoľvek.

1. Vyberte položku **Zoznam staníc** na zobrazenie zoznamu.
2. Vyberte položku **Obnoviť**.

## ■ Prehľadávať

Pustí 10 sekundovú ukážku každej zo staníc s najsilnejším signálom vo vybranom pásme.

Na spustenie vyhľadávania vyberte položku **Prehľadávať** a na jeho vypnutie vyberte položku **Stop** alebo stlačte tlačidlo 

## ■ Hľadať

Vyberte ikonu  alebo  na vyhľadávanie vo vybranom pásme stanicu so silným signálom smerom nahor alebo nadol.

## ▶▶ Pamäť predvolieb

Indikátor **ST** na obrazovke signalizuje stereofónne vysielanie v pásme FM.

Prepínanie režimu zvuku

Otáčajte ľavé nastavovacie koliesko alebo vyberte možnosť **Zdroj zvuku** na obrazovke.

 **Dialkové ovládanie audiosystému** Str. 298

V pamäti predvolieb možno uložiť 12 staníc FM/AM.

## Zvuk

Prispôsobuje nastavenia zvuku.

🔧 **Nastavenie zvuku** Str. 315

## Obrazovka manuálneho ladenia frekvencie rozhlasovej stanice

Vyberie použitie klávesnice na obrazovke na priame zadanie rozhlasovej frekvencie.



1 Klávesnica na obrazovke

1. Vyberte položku **Ladiť**.
2. Pomocou klávesnice na obrazovke zadajte požadovanú rozhlasovú frekvenciu.
3. Vyberte položku **Enter** to naladenie frekvencie.

## Obrazovka manuálneho ladenia frekvencie rozhlasovej stanice

Môžete naladiť rozsah FM frekvencie medzi 87,5 a 108,0 MHz.

**Ikony** ◀▶:

Výberom ikony ◀ alebo ▶ naladíte frekvenciu rozhlasovej stanice.

## ■ Funkcia Radio Data System (RDS)

Ponúka doplnkové textové informácie o zvolenej stanici FM s podporou dátovej služby RDS.

### ■ Vyhľadanie stanice RDS v zozname staníc

1. Vyberte položku **Zoznam staníc** na zobrazenie zoznamu počas počúvania FM stanice.
2. Vyberte stanicu.

### ■ Manuálna aktualizácia

Aktualizáciu zoznamu staníc môžete vykonať kedykoľvek.

1. Vyberte položku **Zoznam staníc** na zobrazenie zoznamu počas počúvania FM stanice.
2. Vyberte položku **Obnoviť**.

### ■ Dopravné správy (TA)

Funkcia pohotovostného režimu TA umožňuje systému prijímať dopravné správy v akomkoľvek režime (keď je funkcia zapnutá). Posledná naladená stanica musí byť stanica s podporou dopravných správ systému RDS.

**Zapnutie funkcie:** Zvoľte položku **TA**. Po začatí dopravných správ sa na obrazovke audiosystému/informačnej obrazovke zobrazí obrazovka s informáciami. Po skončení vysielania dopravných správ sa systém prepne späť do posledného zvoleného režimu.

- Ak sa chcete vrátiť do posledného zvoleného režimu počas dopravných správ, vyberte možnosť **Stop**.

**Vypnutie funkcie:** Vyberte znova položku **TA**.

## ► Funkcia Radio Data System (RDS)

Keď vyberiete stanicu v pásme FM podporujúcu službu RDS, služba RDS sa automaticky zapne a zobrazenie frekvencie sa zmení na zobrazenie názvu danej stanice. Keď však signál danej stanice zoslabne, namiesto názvu stanice sa zobrazí príslušná frekvencia.

## ► Dopravné správy (TA)

Indikátor **TA** sa zobrazí v oblasti záhlavia, keď je zapnutá funkcia pohotovostného režimu TA.

Ak vyberiete položku **Prehľadávanie**, kým je zapnutá funkcia pohotovostného režimu TA, systém bude vyhľadávať len stanice TP.

Výber možnosti **TA** počas dopravných správ nezruší funkciu pohotovostného režimu TA.



## Nastavenia

Zmení nastavenia RDS.

### 1. Nastavenia.

### 2. Zvoľte možnosť.

- **Dopravné informácie:** Zapnutie a vypnutie dopravných informácií. (**ZAP./VYP.\*1**)
- **AF:** Zapnutie a vypnutie automatickej zmeny frekvencie rovnakého programu v rôznych regiónoch. (**ZAP.\*1/VYP.**)
- **REG:** Zapnutie a vypnutie možnosti ponechania naladených rovnakých staníc v rámci daného regiónu, aj keď signál zoslabne. (**ZAP.\*1/VYP.**)
- **SPRÁVY:** Zapnutie a vypnutie s cieľom automaticky naladiť spravodajský program. (**ZAP./VYP.\*1**)

\*1: Predvolené nastavenie

## Prehrávanie vysielania DAB

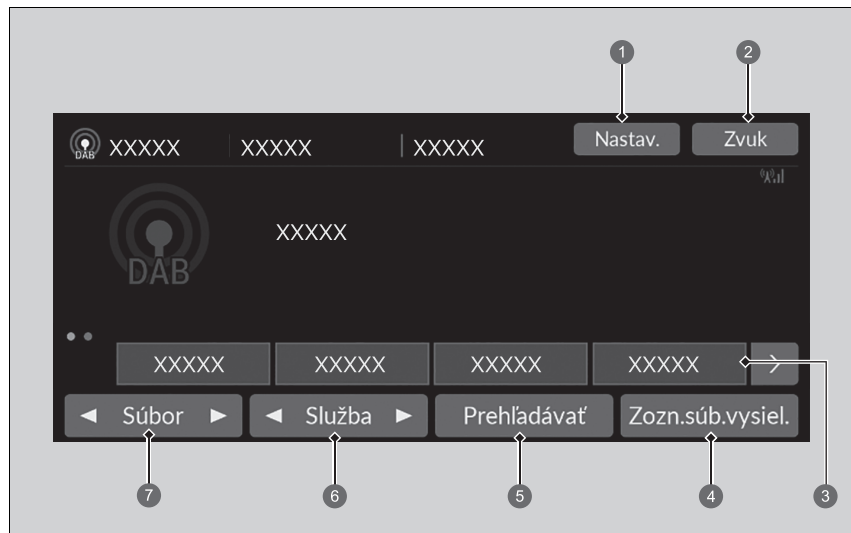

- ① Ikona nastavenia
- ② Ikona zvuku
- ③ Ikony predvolieb
- ④ Ikona súboru vysielania

- ⑤ Ikona prehľadávania
- ⑥ Ikony služieb
- ⑦ Ikony súboru

## ■ Pamäť predvolieb

Naladí predvolenú frekvenciu.

Uloženie služby:

1. Naladíte požadovanú službu.
2. Výberom a podržaním ikony predvolby danú stanicu uložíte.
  - ▶ Výberom možnosti **Stlač.a podrž.** môžete nastaviť novú predvolenú stanicu.

## ■ Zoznam súborov

Zobrazí zoznam multiplexov, ktoré je možné prijímať v rámci vybranej služby.

1. Vyberte položku **Zoznam súborov** na zobrazenie zoznamu.
2. Vyberte multiplex.

## ■ Manuálna aktualizácia

Aktualizáciu zoznamu multiplexov môžete vykonať kedykoľvek.

1. Vyberte položku **Zoznam súborov** na zobrazenie zoznamu.
2. Vyberte položku **Obnoviť**.

## ■ Súbor

Naladí multiplex.

1. Vyberte položku ◀ až ▶ naladenie multiplexu.
2. Stlačením a podržaním položky ◀ alebo ▶ vo vybranej službe zhora nadol vyhľadávate multiplexy, až kým sa nenájde multiplex, ktorý je možné prijať.

## ■ Služba

Naladí komponent služby.

Na naladenie vyberte položku ◀ alebo ▶.

## ▶▶ Pamäť predvolieb

Prepínanie režimu zvuku

Otáčajte ľavé nastavovacie koliesko alebo vyberte možnosť **Zdroj zvuku** na obrazovke.

▶ **Dialkové ovládanie audiosystému** Str. 298

V pamäti predvolieb možno uložiť 12 staníc DAB.

## ■ Prehľadávať

Prehrá 10-sekundovú ukážku každého z multiplexov alebo služieb v rámci vybranej služby. Na spustenie vyhľadávania vyberte položku **Prehľadávať** a na jeho vypnutie vyberte položku **Stop** alebo stlačte tlačidlo 

## ■ Zvuk

Prispôsobuje nastavenia zvuku.

 **Nastavenie zvuku** Str. 315

## ■ Nastavenia

Zmení nastavenia DAB.

1. **Nastavenia.**
2. Vyberte možnosť, ktorú chcete zmeniť.

## Prehrávanie obsahu prehrávača iPod

Použitím portu USB pripojte iPod k portu USB a vyberte režim USB.

► **Porty USB** Str. 297

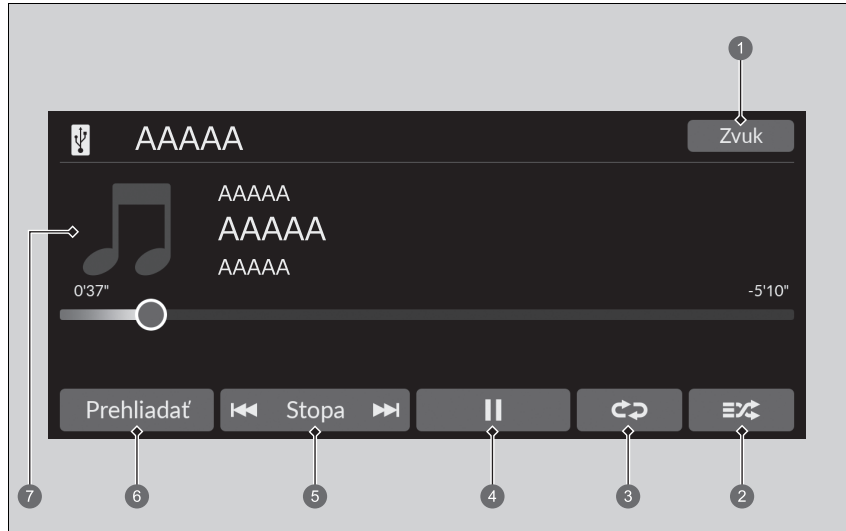

- |                                  |                     |
|----------------------------------|---------------------|
| 1 Ikona zvuku                    | 5 Ikony skladby     |
| 2 Ikona náhodne                  | 6 Ikona Prehľadávať |
| 3 Ikona opakovat'                | 7 Obrázok albumu    |
| 4 Ikona prehrávania/pozastavenia |                     |

### ►► Prehrávanie obsahu prehrávača iPod

Dostupné prevádzkové funkcie sa líšia podľa modelov alebo verzií. Niektoré funkcie nemusia byť dostupné v audiosystéme vozidla.

V prípade problému sa na obrazovke audiosystému/ informačnej obrazovke zobrazí chybové hlásenie.

► **Zariadenie iPod/jednotka USB flash** Str. 398

Ak v zariadení iPhone/iPod pracujete s hudobnou aplikáciou a telefón je pripojený k audiosystému, s rovnakou aplikáciou sa nemusí dať pracovať aj na obrazovke audiosystému/informácií. V prípade potreby zariadenie odpojte a znova pripojte.

Keď je smartfón pripojený cez Apple CarPlay alebo Android Auto, zdroj iPod/USB nebude dostupný a zvukové súbory v telefóne bude možné prehrávať iba pomocou systému Apple CarPlay alebo Android Auto.

## ■ Výber skladby zo zoznamu Hľadanie hudby

Výberom prejdete na obrazovku vyhľadávania hudby.

1. Vyberte položku **Prehľadávať**.
2. Zvoľte kategóriu vyhľadávania.
3. Pokračujte vo výbere, kým nenájdete požadovanú skladbu.

## ■ Ako vybrať režim prehrávania

Pri prehrávaní skladby môžete vybrať režim náhodného výberu a režim opakovaného prehrávania.

### ■ Náhodne/opakovať

Opakovane vyberajte ikonu Náhodne alebo Opakovať, kým nenájdete možnosť režimu prehrávania podľa vašich požiadaviek.

#### Náhodne

 (vypnúť náhodný výber): Vypnutie režimu náhodného výberu.

 (náhodný výber všetkých skladieb): Všetky dostupné skladby vo zvolenom zozname sa budú prehrávať v náhodnom poradí.

#### Opakovanie

 (vypnúť opakovanie) Vypnutie režimu opakovania.



 (opakovať skladbu) Opakuje aktuálnu skladbu.

 (opakovať všetky): Opakovať všetky skladby.

### ■ Pozastavenie alebo obnovenie prehrávania skladby

Vyberte ikonu prehrávať/pozastaviť

## ■ Ako zmeniť skladbu

Môžete vybrať položku  alebo  na zmenu skladieb. Stlačením a podržaním sa možno rýchlo presúvať v danej skladbe.

## ■ Zvuk

Môžete prispôsobiť nastavenia zvuku.

 **Nastavenie zvuku** Str. 315

## Prehrávanie z jednotky USB flash

Váš audio systém číta a prehráva zvukové a video súbory na USB pamäťovej jednotke. Pripojte pamäťové zariadenie USB flash k portu USB a vyberte režim USB.

📄 **Porty USB** Str. 297

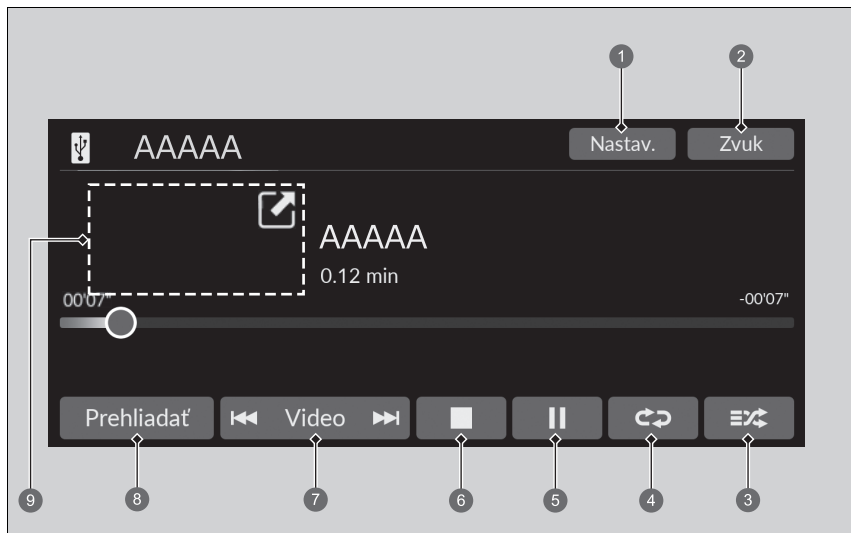

- |  |  |
|--|--|
| 1 Ikona nastavenia (Prehrávanie videa) | 6 Ikona zastaviť (Prehrávanie videa)                                     |
| 2 Ikona zvuku                          | 7 Ikony Skladba/Video  |
| 3 Ikona náhodne                        | 8 Ikona Prehľadávať  |
| 4 Ikona opakovať                       | 9 Obrázok albumu (Prehrávanie hudby)/<br>Mini Player (Prehrávanie videa) |
| 5 Ikona prehrávania/pozastavenia       |  |

### ▶▶ Prehrávanie z jednotky USB flash

Na prehrávanie zvukových súborov alebo video súborov na pamäťovej jednotke USB môžete použiť nasledujúce formáty.

Pri prehrávaní zvukového súboru: MP3, WMA, AAC\*1, FLAC, PCM/WAVE

Pri prehrávaní súboru videa: MP4, AVI, MKV, ASF/WMV

\*1: Táto jednotka prehráva iba súbory formátu AAC nahraté pomocou programu iTunes.



## ■ Výber súboru zo zoznamu Vyhľadávanie hudby

Výberom prejdete na obrazovku vyhľadávania hudby.

1. Vyberte položku **Prehľadávať**.
2. Vyberte možnosť **Aktuálny zoznam skladieb, Hudba** alebo **Video**.
3. Pokračujte vo výbere, kým nenájdete požadovanú skladbu alebo video.

## ▶▶ Prehrávanie z jednotky USB flash

Používajte odporúčané pamäťové zariadenia USB.

➤ **Všeobecné informácie o audiosystéme** Str. 399

Súbory WMA a AAC chránené správou digitálnych práv (DRM) nie je možné prehrať.

Audiosystém zobrazí správu **Neprehratelný súbor** a prejde na nasledujúci súbor.

V prípade problému sa na obrazovke audiosystému/ informačnej obrazovke zobrazí chybové hlásenie.

➤ **Zariadenie iPod/jednotka USB flash** Str. 398

## ■ Ako vybrať režim prehrávania

Pri prehrávaní súboru môžete vybrať režimy opakovania a náhodného výberu.

### ■ Náhodne/Opakovať

Opakovane vyberajte ikonu Náhodne alebo Opakovať, kým nenájdete možnosť režimu prehrávania podľa vašich požiadaviek.

#### Náhodne

 (vypnúť náhodný výber): Vypnutie režimu náhodného výberu.

 (náhodne všetky súbory): Prehráva všetky súbory v náhodnom poradí.

 (náhodne v priečinku): Prehráva všetky súbory v aktuálnom priečinku v náhodnom poradí.

#### Opakovanie





 (vypnúť opakovanie) Vypnutie režimu opakovania.

 (opakovať súbor): Opakuje aktuálny súbor.

 (opakovať priečinok): Opakuje všetky súbory v aktuálnom priečinku.

### ■ Pri prehrávaní súboru videa

 (zastaviť): Výberom zastavíte súbor.



 /  Ak chcete zúžiť obrazovku videa, vyberte položku . Vyberte položku  na rozšírenie obrazovky videa.

### ■ Pozastavenie alebo obnovenie prehrávania súboru

Vyberte ikonu prehrávať/pozastaviť

## ■ Ako zmeniť súbor

Ikony **Skladba/Video**

Môžete zvoliť  alebo , aby ste súbory zmenili. Stlačením a podržaním sa rýchlo presúvate v rámci aktuálneho súboru.

## Zvuk

Môžete prispôsobiť nastavenia zvuku.

🔧 **Nastavenie zvuku** Str. 315

## Nastavenia

Zmení nastavenia USB pri prehrávaní súboru videa.

- 1. Nastavenia.**
- Zvoľte možnosť.
  - **Nastavenia obrazu** Zmena jasů obrazovky audiosystému/informačnej obrazovky. Výberom položky **Predvolené nastavenia** resetujete nastavenia. (**Jas/Kontrast/Úroveň čiernej/Farba/Odtieň**).
  - **Pomer strán:** Slúži na výber režimu zobrazenia s iným pomerom strán: (**Originálne/Normálne**<sup>\*1</sup>/**Plné/Priblíženie**)
  - **Umiestnenie prekrytia hodín** Zmena umiestenia hodín. (**Vpravo hore**<sup>\*1</sup>/**Vľavo hore/Vpravo dole/Vľavo dole/VYP.**)

\*1: Predvolené nastavenie

## Prehrávanie *Bluetooth*® Audio

Audiosystém umožňuje počúvať hudbu z telefónu s rozhraním *Bluetooth*. Táto funkcia je k dispozícii, keď je telefón spárovaný a pripojený k telefónnemu systému hands-free (HFT) vozidla.

➤ **Nastavenie telefónu** Str. 387



- |                                  |                     |
|----------------------------------|---------------------|
| ➊ Ikona zvuku                    | ➋ Ikony skladby     |
| ➌ Ikona náhodne                  | ➍ Ikona Prehľadávať |
| ➎ Ikona opakovať                 | ➏ Obrázok albumu    |
| ➐ Ikona prehrávania/pozastavenia |                     |

### ▶▶ Prehrávanie *Bluetooth*® Audio

So systémom nemusia byť kompatibilné všetky telefóny s rozhraním *Bluetooth* a možnosťou prenášania zvukového obsahu.

Kompatibilitu daného telefónu si overte u predajcu.

Zákon môže zakazovať používanie určitých funkcií dátových zariadení počas šoférovania.

So systémom HFT sa dá v rovnakom čase použiť iba jeden telefón.

Ak je vo vozidle viac ako jeden spárovaný telefón, systém sa automaticky pripojí k telefónu, ktorý má prioritu. Prioritu môžete k telefónu priradiť v zozname *Bluetooth*® zariadení.

➤ **Nastavenie telefónu** Str. 387

Ak je so systémom HFT spárovaný viac ako jeden telefón, pred začatím prehrávania môže dôjsť k oneskoreniu.

Meno interpreta a názov albumu alebo skladby sa niekedy nemusia zobraziť správne.

V prípade niektorých zariadení nemusia byť dostupné niektoré funkcie.

Ak je momentálne pripojený telefón prostredníctvom služby Apple CarPlay alebo Android Auto, funkcia *Bluetooth*® Audio nebude z daného telefónu dostupná. Ak je však k systému pripojený ďalší telefón, je ho možné používať ako zariadenie *Bluetooth*® Audio výberom režimu zvuku.

➤ **Nastavenie telefónu** Str. 387

## Prehrávanie súborov *Bluetooth*® Audio

1. Skontrolujte, či je telefón spárovaný a pripojený k systému.  
 **Nastavenie telefónu** Str. 387
2. Vyberte režim *Bluetooth*® Audio.

Ak systém nerozpozna telefón, môže byť už pripojený iný telefón kompatibilný so systémom HFT, ktorý však nepodporuje funkciu *Bluetooth*® Audio.

## Ako vybrať režim prehrávania

Opakovane vyberajte ikonu Náhodne alebo Opakovať, kým nenájdete možnosť režimu prehrávania podľa vašich požiadaviek.

### Náhodne

 (vypnúť náhodný výber): Vypnutie režimu náhodného výberu.

 (náhodný výber všetkých skladieb): Všetky dostupné skladby vo zvolenom zozname sa budú prehrávať v náhodnom poradí.

### Opakovanie

 (vypnúť opakovanie) Vypnutie režimu opakovania.

 (opakovať skladbu) Opakuje aktuálnu skladbu.

 (opakovať skupinu): Opakuje aktuálnu skupinu.

 (opakovať všetky): Opakovať všetky skladby.

## Prehrávanie alebo pozastavenie prehrávania súboru

Vyberte ikonu prehrávať/pozastaviť

## Prehrávanie súborov *Bluetooth*® Audio

Ak chcete prehrať zvukové súbory, možno budete musieť vykonať niektoré kroky na telefóne. V takomto prípade sa riadte návodom na použitie od výrobcu telefónu.

Prepnutím do iného režimu pozastavíte prehrávanie hudby z telefónu.

Pripojený telefón môžete zmeniť výberom možnosti **Zmeniť zariadenie**.

 **Nastavenie telefónu** Str. 387

## ■ Vyhľadávanie hudby

1. Vyberte položku **Prehľadávať**.
2. Zvoľte kategóriu vyhľadávania.
3. Zvoľte položku.
  - Začne hrať zvolená skladba.

## ■ Zvuk

Môžete prispôsobiť nastavenia zvuku.

➤ **Nastavenie zvuku** Str. 315

## 🔍 Vyhľadávanie hudby

V závislosti od pripojeného zariadenia *Bluetooth*® sa nemusia zobraziť niektoré (alebo žiadne) zoznamy.

## Pripojenie Wi-Fi

Toto vozidlo je vybavené pripojením Wi-Fi. Môžete sa pripojiť k externému prístupovému bodu Wi-Fi alebo komunikačnému zariadeniu. Vozidlo navyše môžu využívať ďalšie komunikačné zariadenia ako prístupový bod Wi-Fi cez telematickú jednotku (TCU).

- Pripojte vozidlo k prístupovému bodu Wi-Fi
- Používanie Wi-Fi vo vnútri vozidla

### Pripojte vozidlo k prístupovému bodu Wi-Fi

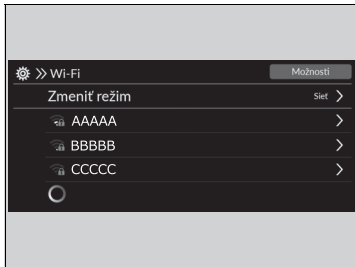

1. Stlačte tlačidlo .
2. Vyberte položku **Všeobecné nastavenia**.
3. Vyberte položku **Pripojenia**.
4. Vyberte položku **Wi-Fi**.
5. Zvoľte položku **OK**.
6. Vyberte prístupový bod zo zoznamu sietí.
  - ▶ Ak sa chcete pripojiť k prístupovému bodu, ktorý nie je automaticky rozpoznávaný, vyberte položku **Možnosti** a následne **Pridať sieť**.
7. Zadajte heslo.
  - ▶ Ak zaškrtnete políčko **Use this network to automatically download system updates** (Použiť túto sieť na automatické sťahovanie aktualizácií systému), môžete nastaviť sieť, prostredníctvom ktorej sa budú vykonávať aktualizácie systému.
    - ▶ **Aktualizácie systému** Str. 317
8. Zvoľte položku **Pripojiť**.

#### ■ Vypnutie pripojenia Wi-Fi

1. Vyberte položku **Zmeniť režim**.
2. Zvoľte položku **OFF**.

#### ▶ Pripojenie Wi-Fi

Wi-Fi a Wi-Fi Direct sú registrované ochranné známky subjektu Wi-Fi Alliance®.



#### ▶ Pripojte vozidlo k prístupovému bodu Wi-Fi

Postup nastavenia nemožno vykonať, keď sa vozidlo pohybuje. Zaparkujte na bezpečnom mieste, aby ste nastavili zvukový systém do režimu Wi-Fi.

Niektorí mobilní operátori účtujú poplatky za využívanie údajov zdieľania internetového pripojenia a smartfónu. Skontrolujte predplatený dátový balík k vášmu telefónu.

Pozrite si príručku telefónu a zistite, či má váš telefón pripojenie Wi-Fi.

Na základe ikony  v stavovej oblasti systému môžete zistiť, či je pripojenie Wi-Fi zapnuté alebo vypnuté. Na tejto obrazovke sa nezobrazia otáčky prevodovky a iné.

▶ **Stavová oblasť** Str. 310

V prípade pripojenia Wi-Fi k telefónu sa uistite, že nastavenie Wi-Fi vášho telefónu je v režime prístupového bodu (zdieľania internetového pripojenia).

## ■ Nastavenie audiosystému ako prístupového bodu Wi-Fi

Sieť môžete nastaviť ako prístupový bod Wi-Fi tohto audiosystému.  
Na nastavenie použite nasledujúci postup.

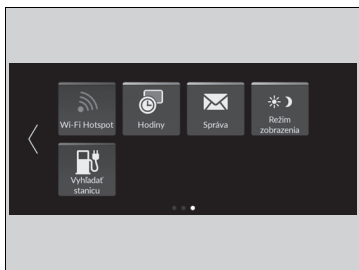

1. Stlačte tlačidlo HOME.
2. Vyberte položku **Prístupový bod Wi-Fi**.  
► Ak sa na domovskej obrazovke nezobrazuje **Prístupový bod Wi-Fi**, vyberte možnosť **Všetky aplikácie**.
3. Zapnite prístupový bod.
4. Vyberte položku **Nastavenia**.  
► Zobrazí sa **SSID siete** a **heslo** a môžete zmeniť nastavenia.

Môžete upraviť nasledujúce nastavenia.

- **SSID siete:** Nastavte názov siete.
- **Heslo:** Nastavte heslo ktoré sa bude vyžadovať pri pripojení zariadenia Wi-Fi k tejto sieti.  
► Heslá môžu byť vytvorené pomocou alfanumerických znakov a niektorých špeciálnych znakov.

## ►► Nastavenie audiosystému ako prístupového bodu Wi-Fi

Špeciálne znaky ktoré je možné použiť v heslách.

)	;	]	*
#	+	=	\$
,	-	{	&
.	@	'	/
[	}	(	



## Apple CarPlay

Ak pripojíte zariadenie iPhone kompatibilné so službou Apple CarPlay k systému prostredníctvom portu USB alebo bezdrôtovo, môžete na uskutočňovanie hovorov, počúvanie hudby, zobrazovanie máp (navigáciu) a prístup k správam používať namiesto displeja zariadenia iPhone obrazovku audiosystému/informačnú obrazovku.

➤ **Porty USB** Str. 297

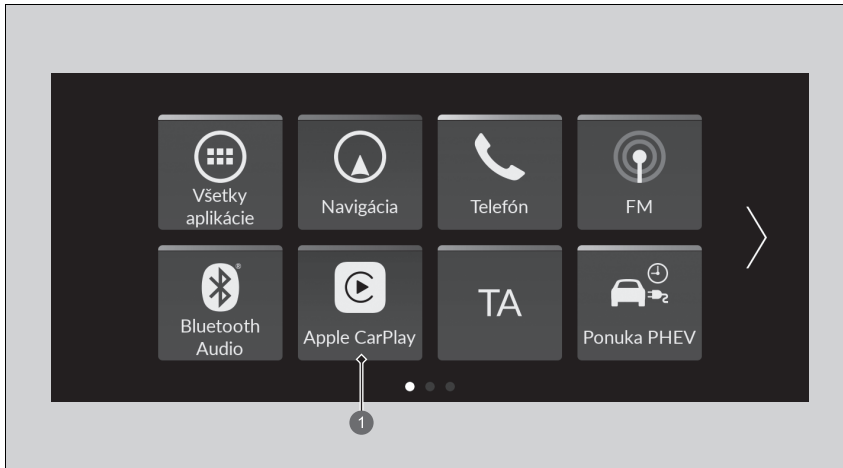

### 1 Apple CarPlay

#### Apple CarPlay

Obrázky, ktoré sú tu zobrazené (návrhy, špecifikácie atď.) sa môžu líšiť od toho, čo je zobrazené na vašej obrazovke.

So službou Apple CarPlay sú kompatibilné len zariadenia iPhone 5 alebo novšie verzie s operačným systémom iOS 8.4 alebo novším.

Odporúčame používať najnovší operačný systém.

Pred pripojením zariadenia iPhone k službe Apple CarPlay a počas spúšťania kompatibilných aplikácií zaparkujte na bezpečnom mieste.

Počas pripojenia k službe Apple CarPlay sa hovory vykonávajú len prostredníctvom služby Apple CarPlay. Ak chcete uskutočňovať hovory pomocou telefónneho systému hands-free (HFT), vypnite službu Apple CarPlay.

➤ **Nastavenie služby Apple CarPlay** Str. 345

Keď je vaše zariadenie pripojené k službe Apple CarPlay, nie je možné používať funkciu *Bluetooth*® Audio ani telefónny systém hands-free (HTF). Predchádzajúce spárované telefóny však dokážu vysielať obsah prostredníctvom rozhrania *Bluetooth*®, keď je pripojená služba Apple CarPlay.



➤ **Nastavenie telefónu** Str. 387

Služby Apple CarPlay a Android Auto sa nedajú spustiť súčasne.

Podrobnosti o krajinách a oblastiach, kde je služba Apple CarPlay dostupná, ako aj informácie súvisiace s funkciou nájdete na domovskej stránke spoločnosti Apple.

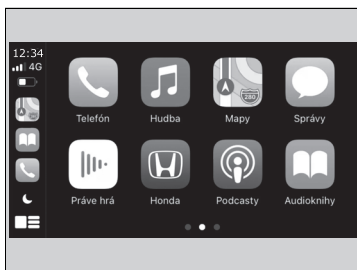
## Ponuka Apple CarPlay



- **Telefón**  
Prístup k zoznamu kontaktov, uskutočňovanie hovorov alebo počúvanie hlasovej schránky.
- **Hudba**  
Prehrávanie hudby uloženej v zariadení iPhone.
- **Mapy**  
Zobrazenie máp aplikácie Apple Maps a používanie funkcie navigácie rovnako ako v zariadení iPhone.
- **Správy**  
Kontrola a odpovedanie na textové správy alebo počúvanie čítaných správ.
- **Honda**  
Výberom ikony Honda prejdite späť na domovskú obrazovku.
-   
Návrat na obrazovku prístrojovej dosky Apple CarPlay
-   
Návrat na obrazovku ponuky Apple CarPlay.

## Apple CarPlay

### Prevádzkové požiadavky a obmedzenia služby Apple CarPlay

Služba Apple CarPlay vyžaduje kompatibilné zariadenie iPhone s aktívnym mobilným pripojením a dátovým paušálom. Uplatňujú sa sadzovníky operátora.

Zmeny operačných systémov, hardvéru, softvéru a ostatných technológií spojených s poskytovaním funkcií služby Apple CarPlay, ako aj nové alebo revidované vládne nariadenia, môžu mať za následok obmedzenie alebo ukončenie poskytovania funkcií a služieb Apple CarPlay. Spoločnosť Honda nedokáže poskytnúť a neposkytuje žiadnu záruku na budúci výkon a funkčnosť služby Apple CarPlay.

Je možné používať aplikácie tretích strán, ak sú kompatibilné so službou Apple CarPlay. Informácie o kompatibilných aplikáciách nájdete na domovskej stránke spoločnosti Apple.

## Nastavenie služby Apple CarPlay

Po pripojení zariadenia iPhone k systému prostredníctvom portu USB alebo bezdrôtovo nastavte službu Apple CarPlay podľa nasledujúceho postupu. Používanie služby Apple CarPlay bude mať za následok prenos určitých informácií o používateľovi a vozidle (napríklad poloha, rýchlosť a stav vozidla) do zariadenia iPhone s cieľom zlepšiť fungovanie služby Apple CarPlay. Budete požiadaní o vyjadrenie súhlasu so zdieľaním týchto informácií na obrazovke audiosystému/informačného systému.

## Pripojenie zariadenia Apple CarPlay pomocou kábla USB k portu USB

1. Pripojte iPhone k portu USB pomocou kábla USB.
  - ▶ **Porty USB** Str. 297
  - ▶ Zobrazí sa obrazovka s potvrdením.
2. Zvoľte položku **Áno**.
  - ▶ Ak sa nechcete pripojiť k službe Apple CarPlay, vyberte možnosť **Nie**.

Nastavenia súhlasu môžete zmeniť v ponuke nastavení **Pripojenie smartfónu**.

## Nastavenie služby Apple CarPlay

Na nastavenie služby Apple CarPlay môžete použiť aj nasledujúci postup:

Vyberte položky Všeobecné nastavenia →  
Pripojenie smartfónu → Apple CarPlay →  
Vybrať zariadenie

### Používanie informácií o používateľovi a vozidle

Používanie a spracovanie informácií o používateľovi a vozidle prenášaných do/z vášho zariadenia iPhone prostredníctvom služby Apple CarPlay sa riadi podmienkami systému Apple iOS a zásadami ochrany osobných údajov spoločnosti Apple.

## ■ Bezdrotové pripojenie k zariadeniu s podporou Apple CarPlay

### ■ Bezdrotové pripojenie k zariadeniu s podporou Apple CarPlay na domovskej obrazovke

1. Stlačte tlačidlo .
2. Vyberte položku **Pripojenie smartfónu**.
3. Vyberte položku **+ Pripojiť nové zariadenie**.
4. Spárujte iPhone s telefónnym systémom hands-free (HFT) vozidla.  
📞 **Nastavenie telefónu** Str. 387
5. Zvoľte položku **Áno**.  
▶ Ak iPhone požaduje povolenie na pripojenie k službe Apple CarPlay, pripojenie potvrdte.

### ■ Bezdrotové pripojenie k zariadeniu s podporou Apple CarPlay v zozname zariadení s podporou Apple CarPlay.

1. Stlačte tlačidlo .
2. Vyberte položku **Všeobecné nastavenia**.
3. Vyberte položku **Pripojenie smartfónu**.
4. Vyberte položku **Apple CarPlay**.
5. Vyberte položku **+ Pripojiť nové zariadenie**.
6. Spárujte iPhone s telefónnym systémom hands-free (HFT) vozidla.  
📞 **Nastavenie telefónu** Str. 387
7. Zvoľte položku **Áno**.  
▶ Ak iPhone požaduje povolenie na pripojenie k službe Apple CarPlay, pripojenie potvrdte.

### 🔗 Bezdrotové pripojenie k zariadeniu s podporou Apple CarPlay

Bezdrotový systém Apple CarPlay a prístupový bod nie je možné používať súčasne. Ak súčasne používate systém Apple CarPlay a prístupový bod, pripojte systém Apple CarPlay pomocou kábla USB.

## ■ Beždrôtové pripojenie k zariadeniu s podporou Apple CarPlay v zozname zariadení s podporou funkcie *Bluetooth*®

1. Stlačte tlačidlo .
2. Vyberte položku **Všeobecné nastavenia**.
3. Vyberte položku **Pripojenia**.
4. Vyberte položku **Bluetooth**.
5. Vyberte položku **+ Pripojiť nové zariadenie**.
6. Spárujte iPhone s telefónnym systémom hands-free (HFT) vozidla.
  - ▶ **Nastavenie telefónu** Str. 387
7. Začiarknite políčko **Apple CarPlay**.
  - ▶ Ak vyberiete možnosť **Apple CarPlay**, nemôžete vybrať možnosť **Zvuk** alebo **Telefón**.
8. Zvoľte položku **Pripojiť**.
9. Zvoľte položku **Áno**.
  - ▶ Ak iPhone požaduje povolenie na pripojenie k službe Apple CarPlay, pripojenie potvrdte.

## ■ Beždrôtové pripojenie k zariadeniu s podporou Apple CarPlay pomocou volantu

1. Stlačte a podržte tlačidlo  (Hovoriť) na volante.
2. Spárujte iPhone s telefónnym systémom hands-free (HFT) vozidla.
  - ▶ **Nastavenie telefónu** Str. 387
3. Začiarknite políčko **Apple CarPlay**.
  - ▶ Ak vyberiete možnosť **Apple CarPlay**, nemôžete vybrať možnosť **Zvuk** alebo **Telefón**.
4. Zvoľte položku **Pripojiť**.
5. Zvoľte položku **Áno**.
  - ▶ Ak iPhone požaduje povolenie na pripojenie k službe Apple CarPlay, pripojenie potvrdte.

■ **Bezdrôtové pripojenie k zariadeniu s podporou Apple CarPlay pri spustení (keď so systémom nie je spárovaný žiadny telefón)**

1. Nastavte režim napájania do polohy PRÍSLUŠENSTVO alebo ZAPNUTÉ.
2. Vyberte položku **Začiatok**.
  - ▶ Ak nie je registrované žiadne zariadenie, zobrazí sa obrazovka párovania *Bluetooth®*.
  - ▶ Ak začiarknete políčko **Nabudúce nezobrazovať**, obrazovka sa už viac nebude zobrazovať.
3. Spárujte iPhone s telefónnym systémom hands-free (HFT) vozidla.
  - ▶ **Nastavenie telefónu** Str. 387
4. Začiarknite políčko **Apple CarPlay**.
  - ▶ Ak vyberiete možnosť **Apple CarPlay**, nemôžete vybrať možnosť **Zvuk** alebo **Telefón**.
5. Zvoľte položku **Pripojiť**.
6. Zvoľte položku **Áno**.
  - ▶ Ak iPhone požaduje povolenie na pripojenie k službe Apple CarPlay, pripojenie potvrdte.

## ■ Ovládanie služby Apple CarPlay pomocou funkcie Siri

Ak chcete aktivovať funkciu Siri, stlačte a podržte tlačidlo  (Hovorit).

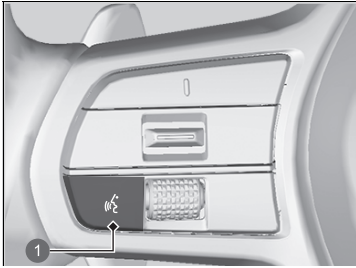

1 Tlačidlo  (Hovorit)

Stlačením a podržaním aktivujete funkciu Siri.

Opätovným stlačením tlačidla deaktivujete funkciu Siri.

Stlačením a uvoľnením aktivujete štandardný systém rozpoznávania hlasu.

## ▶ Ovládanie služby Apple CarPlay pomocou funkcie Siri

Nižšie sú uvedené otázky a príkazy pre funkciu Siri.

- What movies are playing today? (Aké filmy sa dnes premietajú?)
- Call dad at work. (Zavolať otcovi do práce.)
- What song is this? (Aká je to skladba?)
- How's the weather tomorrow? (Aké bude zajtra počasie?)
- Read my latest email. (Prečítať najnovší e-mail.)

Ďalšie informácie nájdete na stránke  
[www.apple.com/ios/siri](http://www.apple.com/ios/siri).

## Android Auto™

Keď pripojíte telefón so systémom Android k audiosystému prostredníctvom portu USB, služba Android Auto sa automaticky inicializuje. Počas pripojenia prostredníctvom služby Android Auto môžete používať obrazovku audiosystému/informačnú obrazovku na prístup k funkciám Telefón, Mapy Google (Navigácia) a Google Now. Pri prvom použití služby Android Auto sa na obrazovke zobrazí návod.

Odporúčame, aby ste si pred používaním služby Android Auto celý návod prešli v bezpečne zaparkovanom vozidle.

▶ **Porty USB** Str. 297

▶ **Pripojenie automatickým spárovaním** Str. 352



### 1 Android Auto

#### ▶▶ Android Auto™

Obrázky, ktoré sú tu zobrazené (návrhy, špecifikácie atď.) sa môžu líšiť od toho, čo je zobrazené na vašej obrazovke.

Ak používate služby Android Auto, odporúčame aktualizovať operačný systém Android na najnovšiu verziu. Funkciu *Bluetooth* A2DP nie je možné používať, keď je telefón pripojený k službe Android Auto.

Ak chcete používať službu Android Auto v smartfóne so systémom Android 9.0 (pie) alebo starším, je potrebné do smartfónu stiahnuť aplikáciu Android Auto z obchodu Google Play.

Pred pripojením zariadenia s operačným systémom Android k službe Android Auto a počas spúšťania kompatibilných aplikácií zaparkujte na bezpečnom mieste.

Ak chcete používať službu Android Auto, pripojte kábel USB k portu USB.

▶ **Porty USB** Str. 297

Keď je telefón s operačným systémom Android pripojený k službe Android Auto, nie je možné používať funkciu *Bluetooth*® Audio. Predchádzajúce spárované telefóny však dokážu vysielať obsah prostredníctvom rozhrania *Bluetooth*®, keď je pripojená služba Android Auto.

▶ **Nastavenie telefónu** Str. 387



Služby Apple CarPlay a Android Auto sa nedajú spustiť súčasne.

Android Auto je ochranná známka spoločnosti Google LLC.

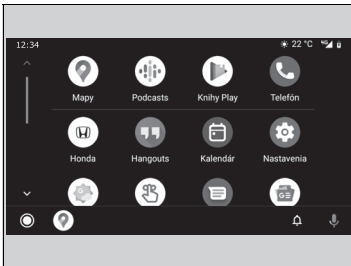

## Ponuka Android Auto



- **Mapy**  
Zobrazenie máp Google a používanie funkcie navigácie rovnako ako v telefóne so systémom Android. Keď sa vozidlo pohybuje, nie je možné zadávať hodnoty pomocou klávesnice. Zastavte vozidlo na bezpečnom mieste, ak chcete vykonať vyhľadávanie alebo zadávať iné vstupy.
- **Telefón**  
Uskutočňovanie a prijímanie telefonických hovorov a počúvanie odkazovej schránky.
- **Ukončiť**
-  Ovládanie služby Android Auto hlasom.
-  Môžete skontrolovať oznámenia systému Android.
-  (domovská obrazovka služby Android Auto)  
Zobrazenie užitočných informácií organizovaných službou Android Auto do jednoduchých kariet, ktoré sa zobrazia, keď sú potrebné.

## Android Auto™

Podrobnosti o krajinách a oblastiach, kde je služba Android Auto dostupná, ako aj informácie súvisiace s funkciou nájdete na domovskej stránke služby Android Auto.

Obrazovky sa môžu líšiť v závislosti od verzie aplikácie Android Auto, ktorú používate.

### Prevádzkové požiadavky a obmedzenia služby Android Auto

Služba Android Auto vyžaduje kompatibilné zariadenie so systémom Android s aktívnym mobilným pripojením a dátovým paušálom. Uplatňujú sa sadzobníky operátora.

Zmeny operačných systémov, hardvéru, softvéru a ostatných technológií spojených s poskytovaním funkcií služby Android Auto, ako aj nové alebo revidované vládne nariadenia môžu mať za následok obmedzenie alebo ukončenie poskytovania funkcií a služieb Android Auto. Spoločnosť Honda nedokáže poskytnúť a neposkytuje žiadnu záruku na budúci výkon a funkčnosť služby Android Auto.

Je možné používať aplikácie tretích strán, ak sú kompatibilné so službou Android Auto. Informácie o kompatibilných aplikáciách nájdete na domovskej stránke služby Android Auto.

## ■ Pripojenie automatickým spárovaním

Keď k jednotke pripojíte telefón so systémom Android prostredníctvom portu USB, služba Android Auto sa automaticky inicializuje.

### ■ Aktivácia služby Android Auto

Ak chcete povoliť službu Android Auto po pripojení telefónu s Androidom k systému, vyberte na obrazovke možnosť **Áno**.

Nastavenia súhlasu môžete zmeniť v ponuke nastavení **Pripojenie smartfónu**.

### ☞ Aktivácia služby Android Auto

Službu Android Auto inicializujte, len keď je vozidlo bezpečne zaparkované. Keď služba Android Auto prvýkrát rozpozná váš telefón, telefón bude potrebné nastaviť tak, aby bolo možné automatické párovanie. Pozrite si návod dodaný s telefónom.

Na zmenu nastavení služby Android Auto po vykonaní úvodného nastavenia môžete použiť nasledujúcu metódu:

Vyberte položky Všeobecné nastavenia →  
Pripojenie smartfónu → Android Auto →  
Vybrať zariadenie

### **Používanie informácií o používateľovi a vozidle**

Používanie a spracovanie informácií o používateľovi a vozidle prenášaných do/z vášho telefónu prostredníctvom služby Android Auto sa riadi zásadami ochrany osobných údajov spoločnosti Google.

## ■ Ovládanie služby Android Auto pomocou funkcie rozpoznávania hlasu

Stlačením a podržaním tlačidla  (Hovorit) môžete ovládať službu Android Auto hlasom.



### 1 Tlačidlo (Hovorit)

Stlačením a podržaním môžete ovládať službu Android Auto hlasom.

Stlačením a uvoľnením aktivujete štandardný systém rozpoznávania hlasu.

## ▶▶ Ovládanie služby Android Auto pomocou funkcie rozpoznávania hlasu

Nižšie sú uvedené príklady príkazov, ktoré môžete dať funkcii rozpoznávania hlasu:

- Odpovedať na textovú správu.
- Zavolať manželke.
- Navigovať k predajcovi Honda.
- Prehrať moju hudbu.
- Odoslať textovú správu mojej manželke.
- Zavolať do kvetinárstva.

Viac informácií nájdete na domovskej stránke služby Android Auto.

Funkciu rozpoznávania hlasu môžete aktivovať aj stlačením ikony  v ľavom dolnom rohu obrazovky.

## Ponuka PHEV

Toto sú nastavenia režimu PHEV na obrazovke **Ponuka PHEV**. Vyberte položku **Ponuka PHEV** na domovskej obrazovke.



Môžete vybrať nasledujúce položky.

- Harmonogram, kedy sa vozidlo nebude nabíjať
- Nastavenia obmedzenia nabíjania
- Nastavenia nabíjacieho prúdu
- Harmonogram klimatizácie pred jazdou
- Nastavenia klimatizácie pred jazdou

## Nastavenie harmonogramu, kedy sa vozidlo nebude nabíjať

Môžete nastaviť harmonogram, kedy sa vozidlo nebude nabíjať.  
Vyberte požadované nastavenia.

📄 Použitie časovača Str. 662

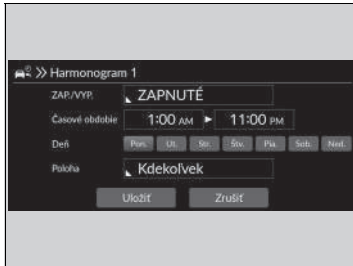

## ■ Nastavenia obmedzenia nabijania

Je možné nastaviť limit nabijania.

Vyberte požadované nastavenia.

➔ **Nastavenie maximálneho nabijania** Str. 664

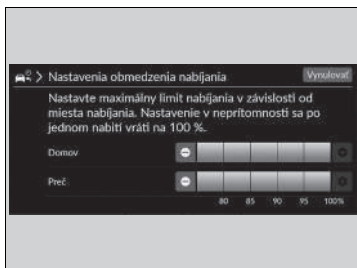

## ■ Nastavenia nabíjacieho prúdu

Je možné nastaviť nabíjací prúd.

Vyberte požadované nastavenia.

➔ **Nastavenia nabíjacieho prúdu** Str. 665

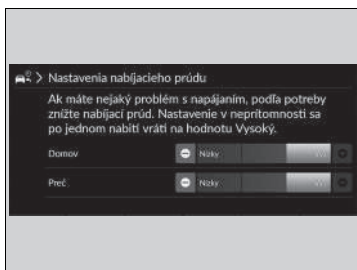

## Nastavenie harmonogramu klimatizácie pred jazdou

Harmonogram klimatizácie pred jazdou spôsobí, že sa systém klimatizácie spustí pred zvoleným časom odjazdu, aby sa teplota vo vozidle priblížila k nastavenej teplote. Môžete nastaviť až 7 rôznych harmonogramov.

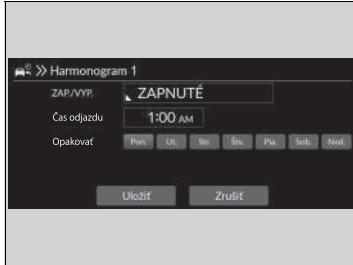

1. Vyberte možnosť **ZAP./VYP.** a potom vyberte nastavenia pre všetky položky v poradí od začiatku.
2. Vyberte položku **Uložiť**.

## ▶▶ Nastavenie harmonogramu klimatizácie pred jazdou

Klimatizácia pred jazdou môže byť v prevádzke maximálne až 30 minút. Ak je pre týchto 30 minút nastavený iný platný harmonogram, nie je možné nastaviť nový.

Systém nefunguje, keď nie je pripojený nabíjací konektor.

## ■ Nastavenia klimatizácie pred jazdou

Je možné upraviť nastavenia klimatizácie pred jazdou.  
Vyberte požadované nastavenia.

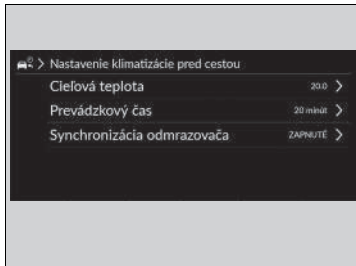

Môžete vybrať nasledujúce položky.

- **Cieľová teplota:** Vyberie nastavenia teploty. (Lo ~ 15,5 ~ 22,0\*<sup>1</sup> ~ 28,5 ~ Hi)
- **Prevádzkový čas:** Vyberie prevádzkový čas. (10 minút/20 minút/30 minút\*<sup>1</sup>)
- **Synchronizácia odmrázovača:** Nastavenia Zap./Vyp. pre automatickú prevádzku odmrázovača. (ZAP.\*<sup>1</sup>/VYP.)

\*1 : Predvolené nastavenie



## Tok energie

Obrazovka toku energie zobrazuje tok energie vozidla a dojazd pri zostávajúcej energii a palive.

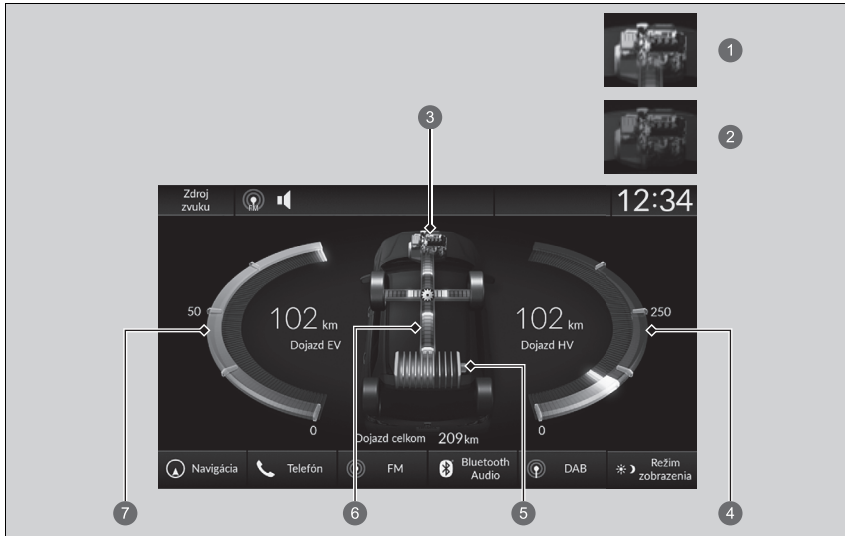

- ❶ Motor je ZAPNUTÝ
- ❷ Motor je VYPNUTÝ
- ❸ Motor
- ❹ Dojazd na hybridný pohon
- ❺ Ukazovateľ úrovne nabitia vysokonapätovej batérie
- ❻ Tok energie
- ❼ Dojazd na elektrický pohon



### ► Tok energie

V rozhraní s informáciami pre vodiča sa zobrazí aj monitor toku energie.

► **Monitor toku energie** Str. 168

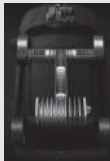

Zobrazuje tok energie, ktorý indikuje čo je zdrojom energie vozidla alebo nabíjanie batérie.

- Indikátor prenosu energie sa zobrazuje modrou farbou a prevádzka nabíjania batérie zelenou farbou.

Displej	Farba indikátorov	Stav vozidla
	Modrá	Energia sa dodáva z vysokonapäťovej batérie a generátora poháňaného motorom.
	Modrá	Energia je dodávaná vysokonapäťovou batériou.
	Modrá	Elektrickú energiu dodáva generátor poháňaný motorom.

#### ► Tok energie

Kým motor prenáša pohon priamo na kolesá, na obrazovke sa zobrazí ikona  na monitore toku energie.

Displej	Farba indikátorov	Stav vozidla
	Modrá a zelená	Energiju dodáva priamo motor a vysokonapäťovú batériu nabíja generátor poháňaným motorom.
	Zelený	Vysokonapäťová batéria sa dobíja rekuperačným brzdením.
	Zelený	Vysokonapäťová batéria sa nabíja generátorom poháňaným motorom.

## Prispôsobiteľné funkcie

Na prispôsobenie niektorých funkcií použite obrazovku audiosystému/informačnú obrazovku.

### ■ Ako prispôobiť všeobecné nastavenia

Keď je režim napájania v polohe ZAPNUTÉ, vyberte položku **Všeobecné nastavenia**, potom vyberte položku nastavenia.

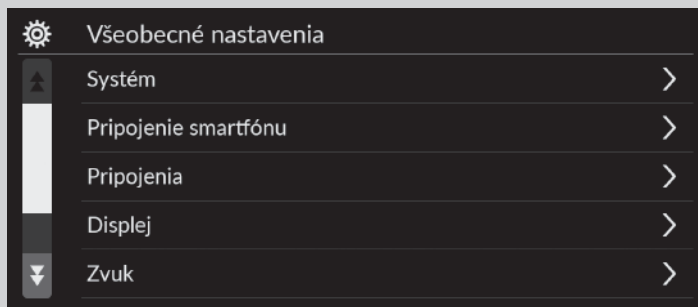

- **Systém** ➤ Str. 363
- **Pripojenie smartfónu** ➤ Str. 365
- **Pripojenia** ➤ Str. 366
- **Displej** ➤ Str. 367
- **Zvuk** ➤ Str. 367
- **Kamera** ➤ Str. 368
- **Ovládanie hlasom** ➤ Str. 369

### ▶▶ Prispôsobiteľné funkcie

Keď prispôobujete nastavenia, uistite sa, že je vozidlo úplne zastavené a že je zaradený stupeň **P**.

■ **System**

Prispôsobiteľné funkcie		Opis	Nastavenia na výber	
Dátum a čas	<b>Automatický dátum a čas</b>	Možnosť <b>Zap.</b> vyberte, ak má GPS automaticky nastavovať hodiny. Výberom možnosti <b>Vyp.</b> túto funkciu zrušíte.	<b>ZAP.*1/VYP.</b>	
	<b>Nastaviť dátum a čas</b>	<b>Nastaviť dátum</b>	Nastavuje dátum. ☒ <b>Nastavenie hodín</b> Str. 312	<b>Deň/Mesiac/Rok</b>
		<b>Nastaviť čas</b>	Nastavuje čas. ☒ <b>Nastavenie hodín</b> Str. 312	<b>Hodina/Minúta AM/PM</b>
	<b>Časové pásmo</b>	<b>Automatické časové pásmo</b>	Nastavuje audiosystém tak, aby automaticky nastavoval hodiny pri jazde v rôznych časových pásmach.	<b>ZAP.*1/VYP.</b>
		(Vybrať časové pásmo)	Manuálne zmení časové pásmo.	—
	<b>Automatické nastavenie letného času</b>	Vyberte, či sa hodiny budú automaticky nastavovať na letný čas.	<b>ZAP.*1/VYP.</b>	
	<b>Formát dátumu</b>	Vyberte formát dátumu.	<b>MM/DD/RRRR/ DD/MM/RRRR*1/ RRRR/MM/DD</b>	
<b>Formát času:</b>	Vyberte formát času.	<b>12-H*1/24-H</b>		

\*1:Predvolené nastavenie

Prispôsobiteľné funkcie	Opis	Nastavenia na výber
<b>Language</b>	Osobitne zmení informačné rozhranie vodiča a jazyka obrazovky audiosystému/informačnej obrazovky.	<b>English<sup>*1</sup>:</b> Ďalšie nastaviteľné jazyky sa zobrazia na obrazovke.
<b>Citlivosť dotykového panela</b>	Nastavenie citlivosti obrazovky dotykového panela.	<b>Vys./Norm.<sup>*1</sup></b>
<b>Hlasitosti systému</b>	<b>Systémové zvuky</b>	Nastavuje úroveň hlasitosti systémových zvukov. —
	<b>Prevod textu na reč</b>	Nastavuje úroveň hlasitosti prevodu textu na reč. —
	<b>Navádzanie navigácie</b>	Nastavuje úroveň hlasitosti navádzania navigácie. —
	<b>Telefonické hovory</b>	Nastavuje úroveň hlasitosti telefonických hovorov. —
	<b>Predvolené nastavenia</b>	Resetuje všetky nastavenia <b>Hlasitosti systému</b> na predvolené hodnoty.
<b>Zdieľanie údajov o polohe a vozidle</b>	<b>Zdieľanie údajov o polohe a vozidle</b> Zapnutie a vypnutie nastavenia zdieľania údajov. ☑ <b>Naštartovanie</b> Str. 294	<b>ZAP./VYP.<sup>*1</sup></b>
<b>Odporučiť natankovanie</b>	Zapína a vypína funkciu odporúčania na natankovanie. ☑ <b>Odporučiť natankovanie</b> Str. 414	<b>ZAP.<sup>*1</sup>/VYP.</b>



\*1:Predvolené nastavenie

Prispôsobiteľné funkcie		Opis	Nastavenia na výber
Informácie	<b>Stav</b>		
	<b>Právne informácie</b>		
	<b>Číslo modelu</b>	Zobrazenie položiek nastavenia systému Android.	—
	<b>Verzia Androidu</b>		
	<b>Verzia jadra</b>		
	<b>Číslo zostavy</b>		
<b>Obnoviť výrobcom predvolené nastavenie</b>	Resetuje všetky nastavenia na výrobcom predvolené nastavenie. ➤ <b>Obnovenie všetkých nastavení na predvolené hodnoty</b> Str. 379	<b>Pokračovať/Zrušiť</b>	
<b>Podrobnosti</b>	<b>Správca aplikácií</b>	Zobrazuje systémovú pamäť systému Android a informácie o aplikáciách.	—

## ■ Pripojenie smartfónu

Prispôsobiteľné funkcie		Opis	Nastavenia na výber
Apple CarPlay	<b>+ Pripojiť nové zariadenie</b>	Spárovanie nového telefónu so službou Apple CarPlay. ➤ <b>Nastavenie telefónu</b> Str. 387	—
	(Uložené zariadenia)	Pripojí, odpojí alebo vymaže spárovaný telefón ➤ <b>Nastavenie telefónu</b> Str. 387	—
<b>Android Auto</b>	(Uložené zariadenia)	Pripojí, odpojí alebo vymaže spárovaný telefón ➤ <b>Nastavenie telefónu</b> Str. 387	—

## ■ Pripojenia

	Prispôsobiteľné funkcie	Opis	Nastavenia na výber	
Wi-Fi	<b>Zmeniť režim</b>	Zmena režimu Wi-Fi.	<b>Sieť/Smartfón<sup>*2</sup>/VYP.<sup>*1</sup></b>	
	(Dostupné siete/pripojené zariadenia)	Zobrazuje dostupné siete alebo aktuálne pripojené zariadenie(-a).	—	
	<b>Možnosti</b>	<b>Pridať sieť</b>	Pridáva novú sieť Wi-Fi.	—
		<b>Uložené siete</b>	Uloží pripojenú sieť.	—
	<b>Nastavenie</b>	<b>SSID siete</b>	Slúži na nastavenie názvu siete.	—
		<b>Ochrana vozidla</b>	Zobrazuje zabezpečenie siete.	—
		<b>Heslo</b>	Slúži na nastavenie hesel ktoré sa bude vyžadovať pri pripojení zariadenia Wi-Fi k sieti.	—
		<b>Pásmo Wi-Fi</b>	Zobrazuje pásmo Wi-Fi.	—
Bluetooth	<b>Možnosti</b>	<b>Bluetooth</b>	Zapne a vypne <i>Bluetooth</i> <sup>®</sup>	<b>ZAP.<sup>*1</sup>/VYP.</b>
		<b>Prioritné zariadenie</b>	Zobrazí prioritné zariadenie.	—
	<b>+ Pripojiť nové zariadenie</b>	Spárovanie nového telefónu so systémom HFT.  <b>Nastavenie telefónu</b> Str. 387	—	
	(Uložené zariadenia)	Pripojí, odpojí alebo vymaže spárovaný telefón  <b>Nastavenie telefónu</b> Str. 387	—	

\*1:Predvolené nastavenie

\*2:Zobrazí sa iba po bezdrôtovom pripojení k službe Apple CarPlay.



## ■ Displej

Prispôsobiteľné funkcie	Opis	Nastavenia na výber
<b>Jas</b>	Zmena jasu obrazovky audiosystému/informačnej obrazovky.	—
<b>Kontrast</b>	Zmena obrazovky audiosystému/informačnej obrazovky.	—
<b>Úroveň čiernej</b>	Zmena úrovne čiernej obrazovky audiosystému/informačnej obrazovky.	—
<b>Predvolené nastavenia</b>	Obnoví všetky prispôsobené nastavenia jasu, kontrastu a úrovne čiernej.	—

\* 1: Predvolené nastavenie

## ■ Zvuk

Prispôsobiteľné funkcie	Opis	Nastavenia na výber
<b>Basy/výšky:</b> <div style="margin-left: 20px;"> <b>Výšky</b>  <hr/> <b>Stredné pásmo</b>  <hr/> <b>Basy</b> </div>	Úprava nastavenia zvuku reproduktorov audiosystému. 🗉 <b>Nastavenie zvuku</b> Str. 315	—
<b>Zvukové zóny a pravo-ľavé/predno-zadné vyváženie</b>		
<b>Bose Centerpoint</b>		
<b>Dynamická kompenzácia systému Bose na základe rýchlosti</b>		

■ Kamera

	Prispôsobiteľné funkcie	Opis	Nastavenia na výber
<b>System LaneWatch</b>	<b>Zobraziť s indikátorom</b>	Umožňuje zvoliť, či sa má zobrazenie funkcie LaneWatch zapnúť, keď posuniete páčku smerového signálu na signalizáciu odbočenia doľava <sup>*2</sup> /doprava <sup>*3</sup> . ➤ <b>System LaneWatch</b> Str. 475	<b>ZAP.*1/VYP.</b>
	<b>Čas zobrazenia po vypnutí indikátora</b>	Umožňuje zmeniť dĺžku času, počas ktorého zostane zobrazenie funkcie LaneWatch aktívne, keď sa páčka smerového signálu vráti do stredovej polohy. ➤ <b>System LaneWatch</b> Str. 475	<b>0 sekúnd*1/2 sekundy</b>
	<b>Zobraziť referenčnú čiaru</b>	Umožňuje zvoliť, či sa majú na monitore funkcie LaneWatch zobrazovať referenčné línie. ➤ <b>System LaneWatch</b> Str. 475	<b>ZAP.*1/VYP.</b>

\*1: Predvolené nastavenie

\*2: Typ vozidla s pravostranným riadením

\*3: Typ vozidla s ľavostranným riadením

Prispôsobiteľné funkcie		Opis	Nastavenia na výber
Kamera s viacerými pohľadmi	<b>Vodiace čiary</b>	<b>Pevná vodiaca čiara</b> Zobrazí vodiacu čiaru, ktorá sa nepohybuje s volantom. ➤ Kamera s viacerými pohľadmi Str. 613	ZAP.*1/VYP.
		<b>Dynamická vodiaca čiara</b> Zobrazí vodiacu čiaru, ktorá sa hýbe s volantom. ➤ Kamera s viacerými pohľadmi Str. 613	ZAP.*1/VYP.
	<b>Prispôobiť</b>	<b>Zobraziť po vyradení spiatočky</b> Vyberie, či sa po preradení z polohy [R] do polohy [D] má zobraziť obraz prednej kamery.	ZAP./VYP.*1
		<b>Automaticky zobraziť pri zistení prekážky</b> Zobrazí obraz prednej kamery, keď parkovací snímač rozpozná prekážku.	ZAP.*1/VYP.
<b>Monitorovanie vozidiel blížiacich sa z boku</b>		Na obraze zo zadnej kamery zobrazí šípky ukazujúce vozidlá približujúce sa zo strán. ➤ Monitorovanie vozidiel blížiacich sa z boku Str. 608	ZAP.*1/VYP.

\*1: Predvolené nastavenie

### ■ Ovládanie hlasom

Prispôsobiteľné funkcie	Opis	Nastavenia na výber
<b>Režim ovládania hlasom</b>	Vyberie režim obrazovky hlasového portálu. ➤ Obsluha ovládaním hlasom*1 Str. 301	Asistenčný/Normálne*1

\*1: Predvolené nastavenie

## ■ Ako prispôbiť nastavenia vozidla

Keď je režim napájania v polohe ZAPNUTÉ, vyberte položku **Nastavenia vozidla**, potom vyberte položku nastavenia.



- **Systém výstrahy poklesu tlaku v pneumatikách** ➤ Str. 371
- **Nastavenie systému podpory riadenia** ➤ Str. 371
- **Nastavenie počítadla/HUD** ➤ Str. 373
- **Nastavenie polohy na riadenie** ➤ Str. 375
- **Nastavenie bezkľúčového otvárania** ➤ Str. 375
- **Nastavenie osvetlenia** ➤ Str. 376
- **Nastavenie dverí/okien** ➤ Str. 377
- **Nastavenie elektricky ovládaných dverí batožinového priestoru** ➤ Str. 377
- **Prediktívny eko asistent** ➤ Str. 378
- **Pripomenutie kontroly hladiny motorového oleja** ➤ Str. 378
- **Informácie o údržbe.\*** ➤ Str. 378

## ▶▶ Ako prispôbiť nastavenia vozidla

Ak sa na domovskej obrazovke nezobrazujú **Nastavenia vozidla**, vyberte možnosť **Všetky aplikácie**. Ikony zobrazené na domovskej obrazovke možno zmeniť.

➤ **Funkcia skratky aplikácií** Str. 305

## ■ Systém výstrahy poklesu tlaku v pneumatikách

Prispôsobiteľné funkcie	Opis	Nastavenia na výber
<b>Systém výstrahy poklesu tlaku v pneumatikách</b>	Zruší/kalibruje systém výstrahy poklesu tlaku v pneumatikách. ➤ <b>Systém výstrahy poklesu tlaku v pneumatikách</b> Str. 469	<b>Kalibrácia/Zrušiť</b>

## ■ Nastavenie systému podpory riadenia

Prispôsobiteľné funkcie	Opis	Nastavenia na výber
<b>Vzdialenosť pre výstrahu kolízie spredu</b>	Vyberie vzdialenosť zvukových a vizuálnych výstrah pre upozornenie pred čelnou kolíziou (FCW). ➤ <b>Brzdový systém zmiernenia zrážky (CMBS)</b> Str. 484	<b>Ďaleko/Normálny*1/Blízko</b>
<b>Výstraha projekčného displeja</b>	Zapnúť/vypnúť výstražné svetlo pre výstrahu projekčného displeja.	<b>ZAP.*1/VYP.</b>
<b>Varovania na vozidlá blížiace sa vpredu z boku na projekčnom displeji</b>	Zapnite/vypnite varovanie na vozidlá blížiace sa vpredu z boku na projekčnom displeji.	<b>ZAP.*1/VYP.</b>
<b>Rýchlosť adaptívneho tempomatu pri zatáčaní</b>	Zvoľte rýchlosť adaptívneho tempomatu pri zatáčaní.	<b>Pomalšia/Priemerná*1/ Rýchlejšia/Spomaľovanie vypnuté</b>
<b>Pípnutie systému ACC upozorňujúce na rozpoznané vozidlo vpredu</b>	Zapína/vypína zvukové upozornenie, keď sa vozidlo posunie dovnútra alebo von z dosahu adaptívneho tempomatu. ➤ <b>Adaptívny tempomat (ACC) s funkciou sledovania vozidiel pri nízkych rýchlostiach</b> Str. 525	<b>ZAP./VYP.*1</b>
<b>Ovládanie predikcie predbiehania ACC</b>	Slúži na zapnutie a vypnutie funkcie predikcie predbiehania pre systém ACC. ➤ <b>Funkcia inteligentného adaptívneho tempomatu</b> Str. 548	<b>ZAP.*1/VYP.</b>

\*1: Predvolené nastavenie

Prispôsobiteľné funkcie	Opis	Nastavenia na výber
<b>Nastavenie systému predchádzania vybočeníu z vozovky</b>	<p>Vyberie prevádzkový režim systému predchádzania vybočeníu z vozovky.</p> <p>➤ <b>Systém predchádzania vybočeníu z vozovky</b> Str. 510</p>	<b>Skoré/Normálne/Oneskorené*<sup>1</sup></b>
<b>Pípnutie systému podpory riadenia vozidla v jazdnom pruhu</b>	<p>Zapína a vypína upozorňujúce pípnutia pozastavenia systému LKAS a Traffic Jam Assist.</p> <p>➤ <b>Systém podpory riadenia vozidla v jazdnom pruhu (LKAS)</b> Str. 551</p> <p>➤ <b>Traffic Jam Assist</b> Str. 563</p>	<b>ZAP./VYP.*<sup>1</sup></b>
<b>Aktívny asistent zmeny jazdného pruhu</b>	<p>Vyberte, či bude aktívneho asistenta zmeny jazdného pruhu zapnutý alebo vypnutý.</p>	<b>ZAP.*<sup>1</sup>/VYP.</b>
<b>Predchádzanie zrážky pri zmene jazdného pruhu</b>	<p>Vyberte prevádzkový režim systému predchádzania zrážky pri zmene jazdného pruhu.</p>	<b>Podpora riadenia, zvukové a vizuálne upozornenia*<sup>1</sup>/Iba zvukové a vizuálne upozornenia/Iba vizuálne upozornenia</b>
<b>Displej systému rozpoznávania dopravných značiek</b>	<p>Zobrazí systém rozpoznávania dopravných značiek na prístrojovom paneli.</p> <p>➤ <b>Systém rozpoznávania dopravných značiek</b> Str. 578</p>	<b>Zobrazit*<sup>1</sup>/Žiadne</b>
<b>Pípnutie pri zmene značky rýchlostného obmedzenia</b>	<p>Slúži na zapnutie/vypnutie zvukového upozornenia pri zmene informácie značky rýchlostného obmedzenia.</p> <p>➤ <b>Systém rozpoznávania dopravných značiek</b> Str. 578</p>	<b>ZAP./VYP.*<sup>1</sup></b>
<b>Monitorovanie pozornosti vodiča</b>	<p>Slúži na zmenu nastavenia systému monitorovania pozornosti vodiča.</p> <p>➤ <b>Monitorovanie pozornosti vodiča</b> Str. 175</p>	<b>VYPNUTÉ/Len hmatové upozornenie/Hmatové a zvukové upozornenie*<sup>1</sup></b>

\*1: Predvolené nastavenie

Prispôsobiteľné funkcie	Opis	Nastavenia na výber
<b>Aktivovať parkovaciau brzdou po parkovacom pilotovi Honda</b>	Automaticky aktivuje parkovaciau brzdou po dokončení manévru parkovacieho pilota Honda. ➤ <b>Parkovací pilot Honda</b> Str. 627	<b>ZAP.*1/VYP.</b>
<b>Pípánie parkovacieho pilota Honda pri rozpoznaní miesta</b>	Zapne/vypne zvukové upozornenie, keď parkovací pilot Honda zistí dostupné parkovacie miesto. ➤ <b>Parkovací pilot Honda</b> Str. 627	<b>ZAP.*1/VYP.</b>
<b>Nastavenie zadného snímača</b>	Vyberte, či bude zadný parkovací snímač zapnutý alebo vypnutý. Tento výber ovplyvní aj zadné ovládanie brzdzenia pri nízkych rýchlostiach (ak je súčasťou výbavy). ➤ <b>Systém parkovacieho snímača</b> Str. 603 ➤ <b>Ovládanie brzdzenia pri nízkej rýchlosti</b> Str. 498	<b>ZAP.*1/VYP.</b>

\*1: Predvolené nastavenie

### ■ Nastavenie počítadla/HUD

Prispôsobiteľné funkcie	Opis	Nastavenia na výber
<b>Výstražná správa</b>	Vyberie, či sa má zobrazit' výstražná správa. ➤ <b>Výstražné a informačné hlásenia rozhrania s informáciami pre vodiča</b> Str. 140	<b>ZAP./VYP.*1</b>
<b>Nastavenie zobrazenia vonkajšej teploty</b>	Vyberie na úpravu odčítania vonkajšej teploty o niekoľko stupňov. ➤ <b>Okolité teplota</b> Str. 161	<b>-3 °C ~ ±0 °C*1 ~ +3 °C</b>
<b>Vynulovanie času trasy A</b>	Zvolí vynulovanie času trasy A. ➤ <b>Rozsah / Palivo / Denné počítadlo kilometrov</b> Str. 169 ➤ <b>Merač rýchlosti/času/denné počítadlo kilometrov</b> Str. 172	<b>Po natankovaní plnej nádrže/Po nabití/Po vypnutí zapaľovania/ Manuálne vynulovanie*1</b>

\*1: Predvolené nastavenie

Prispôsobiteľné funkcie	Opis	Nastavenia na výber
<b>Vynulovanie časovania trasy B</b>	Zvolí vynulovanie času trasy B. ➤ <b>Rozsah / Palivo / Denné počítadlo kilometrov</b> Str. 169 ➤ <b>Merač rýchlosti/času/denné počítadlo kilometrov</b> Str. 172	<b>Po natankovaní plnej nádrže/Po nabití/Po vypnutí zapaľovania/Manuálne vynulovanie</b> *1
<b>Ovládanie hlasitosti alarmu</b>	Mení hlasitosť všetkých varovaní systému, varovanie pred otvorením dverí a indikátor.	<b>Maximálna/Stredná</b> *1/ <b>Minimálna</b>
<b>Zvuk varovania pri cúvaní</b>	Zapne/vypne zvuk varovania pri cúvaní.	<b>ZAP.</b> *1/ <b>VYP.</b>
<b>Podsvietenie indikátora spotreby paliva</b>	Zapnutie alebo vypnutie funkcie merača prostredia.	<b>ZAP.</b> *1/ <b>VYP.</b>
<b>Zobrazenie podrobných pokynov</b>	Zapína/vypína kontextové upozornenie v podrobnej navigácii na projekčnom displeji alebo na displeji merača, keď je projekčný displej vypnutý. ➤ <b>Podrobné pokyny</b> Str. 173	<b>ZAP.</b> *1/ <b>VYP.</b>
<b>Jednotky rýchlosti/vzdialenosti</b>	Výber jednotiek palubného počítača. ➤ <b>Speed/Distance Units (Jednotky rýchlosti/vzdialenosti)</b> Str. 181	Typ vozidla s ľavostranným riadením <b>km/h · km<sup>*1</sup>/mi/h · míle</b> Typ vozidla s pravostranným riadením <b>km/h · km/mi/h · míle</b> *1
<b>Pripomenutie zadného sedadla</b>	Zapnutie a vypnutie funkcie pripomenutia pre zadné sedadlá.	<b>ZAP.</b> *1/ <b>VYP.</b>

\*1: Predvolené nastavenie



## ■ Nastavenie polohy na riadenie

Prispôsobiteľné funkcie	Opis	Nastavenia na výber
<b>Prepojenie na systém zapamätania polohy</b>	Zapne a vypne systém zapamätania polohy sedadla vodiča.	<b>ZAP.*1/VYP.</b>
<b>Pohyb polohy sedadla pri nastupovaní/vystupovaní</b>	Pri nastupovaní/vystupovaní do/z vozidla presunie sedadlo dozadu. Slúži na zmenu nastavenia tejto funkcie.	<b>ZAP.*1/VYP.</b>

\*1: Predvolené nastavenie

## ■ Nastavenie bezklúčového otvárania

Prispôsobiteľné funkcie	Opis	Nastavenia na výber
<b>Režim odomknutia dverí</b>	Zmení nastavenie toho, ktoré dvere sa odomknú, keď uchopíte rúkoväť dverí vodiča.	<b>Len dvere vodiča*1/ Všetky dvere</b>
<b>Bliknutie svetiel bezklúčového otvárania</b>	Spôsobí, že po odomknutí/zamknutí dverí niektoré exteriérové svetlá zablikajú.	<b>ZAP.*1/VYP.</b>

\*1: Predvolené nastavenie

## ■ Nastavenie osvetlenia

Prispôsobiteľné funkcie	Opis	Nastavenia na výber
<b>Adaptívne diaľkové svetlá</b>	Zapne/vypne funkciu adaptívnych diaľkových svetiel.	<b>ZAP.*1/VYP.</b>
<b>Čas stlmenia osvetlenia interiéru</b>	Zvolí dĺžku času, počas ktorého ostanú vnútorné svetlá svietiť po zatvorení dverí. ➤ <b>Interiérové svetlá</b> Str. 265	<b>60 sekúnd/30 sekúnd*1/ 15 sekúnd</b>
<b>Časovač automatického vypnutia svetlometov</b>	Zvolí dĺžku času, počas ktorého ostanú vonkajšie svetlá svietiť po zatvorení dverí vodiča. ➤ <b>Funkcia automatického vypnutia svetiel</b> Str. 235	<b>60 sekúnd/30 sekúnd/ 15 sekúnd*1/0 sekúnd</b>
<b>Integrácia svetlometov so stieračmi</b>	Vyberie zapnutie/vypnutie funkcie svetlometov a stieračov, keď je nastavenie svetlometov v polohe <b>AUTO</b> . ➤ <b>Integrácia svetlometov so stieračmi</b> Str. 235	<b>ZAP.*1/VYP.</b>

\*1: Predvolené nastavenie

## ■ Nastavenie dverí/okien

Prispôsobiteľné funkcie	Opis	Nastavenia na výber
<b>Režim odomknutia kľúčom a diaľkovým ovládačom</b>	Slúži na nastavenie odomknutia dverí vodiča alebo všetkých dverí po prvom stlačení diaľkového ovládača bezkľúčového otvárania alebo zabudovaného kľúča.	<b>Len dvere vodiča*<sup>1</sup>/ Všetky dvere</b>
<b>Prednastavenie uzamknutia*</b>	Slúži na zapnutie/vypnutie funkcie prednastavenia uzamknutia.	<b>ZAP.*<sup>1</sup>/VYP.</b>
<b>Oznámenie o bezkľúčovom uzamknutí</b>	Zapne/vypne blikanie exteriérových svetiel, keď sú dvere zamknuté/odomknuté diaľkovým ovládaním.  <b>Používanie diaľkového ovládača</b> Str. 200	<b>ZAP.*<sup>1</sup>/VYP.</b>
<b>Funkcia automatického sklápania bočných zrkadiel</b>	Vyberie fungovanie automatického sklopenia bočných zrkadiel.	<b>ZAP.*<sup>1</sup>/VYP.</b>
<b>Diaľkové ovládanie okien</b>	Mení nastavenia funkcie diaľkového ovládania okien.	<b>ZAP.*<sup>1</sup>/VYP.</b>

\* 1: Predvolené nastavenie

## ■ Nastavenie elektricky ovládaných dverí batožinového priestoru

Prispôsobiteľné funkcie	Opis	Nastavenia na výber
<b>Režim bezkľúčového otvárania</b>	Zmení nastavenie bezkľúčového otvárania v otázke toho, kedy sa otvoria elektricky ovládané dvere batožinového priestoru.	<b>Kedykoľvek*<sup>1</sup>/Po odomknutí</b>
<b>Elektrické otváranie pomocou vonkajšej kľučky</b>	Zmení nastavenie otvárania elektricky ovládaných dverí batožinového priestoru, pokiaľ ide o ich otváranie pomocou vonkajšej rukoväti.	<b>ZAP (napájanie/manuálne)*<sup>1</sup>/ VYP (len manuálne)</b>
<b>Prístup handsfree</b>	Zmení nastavenie otvárania elektricky ovládaných dverí batožinového priestoru na možnosť otvárania rýchlym pohybom nohy dopredu a dozadu pod zadným nárazníkom.	<b>ZAP.*<sup>1</sup>/VYP.</b>

\* 1: Predvolené nastavenie

\* Nie je k dispozícii u všetkých modelov

### ■ Prediktívny eko asistent

Prispôsobiteľné funkcie	Opis	Nastavenia na výber
<b>Prediktívny eko asistent</b>	Zapína a vypína funkciu prediktívneho eko asistenta.	<b>ZAP.*1/VYP.</b>

\*1: Predvolené nastavenie

### ■ Pripomenutie kontroly hladiny motorového oleja

Prispôsobiteľné funkcie	Opis	Nastavenia na výber
<b>Pripomenutie kontroly hladiny motorového oleja</b>	Vynuluje pripomienku kontroly hladiny motorového oleja.	<b>Vynulovať/Zrušiť</b>

### ■ Informácie o údržbe\*

Prispôsobiteľné funkcie	Opis	Nastavenia na výber
<b>Informácie o údržbe</b>	Vynuluje informácie o údržbe.  <b>Systém pripomenutia servisu*</b> Str. 674	<b>Vyb. polož. na vynul.</b>

## Obnovenie všetkých nastavení na predvolené hodnoty

Resetovanie všetkých ponúk a prispôsobených nastavení na výrobcom predvolené nastavenie.

### ■ Predvolené všeobecné nastavenia

1. Stlačte tlačidlo .
2. Vyberte položku **Všeobecné nastavenia**.
3. Vyberte položku **System**.
4. Vyberte položku **Obnovenie dát z výrobného závodu**.
  - ▶ Na obrazovke sa zobrazí hlásenie s potvrdením.
5. Výberom položky **Pokračovať** vynulujete nastavenia.
6. Opätovným výberom položky **Pokračovať** vynulujete nastavenia.
  - ▶ Systém sa reštartuje.

### ■ Predvolené nastavenia vozidla

1. Stlačte tlačidlo .
2. Vyberte položku **Nastavenie vozidla**.
3. Vyberte položku **Predvolené nastavenia**.
4. Zvoľte položku **Áno**.

### ⌘ Obnovenie všetkých nastavení na predvolené hodnoty

Keď vozidlo prevádzate na tretiu stranu, obnovte všetky pôvodné nastavenia od výrobcu a odstráňte všetky osobné údaje.

Ak vykonáte príkaz **Obnovenie dát z výrobného závodu**, predinštalované aplikácie sa obnovia na výrobcom predvolené nastavenia.

## Telefónny systém hands-free

Telefónny systém hands-free (HFT) umožňuje uskutočňovať a prijímať telefónne hovory pomocou audiosystému vozidla bez manipulácie s mobilným telefónom.

### Tlačidlá systému HFT

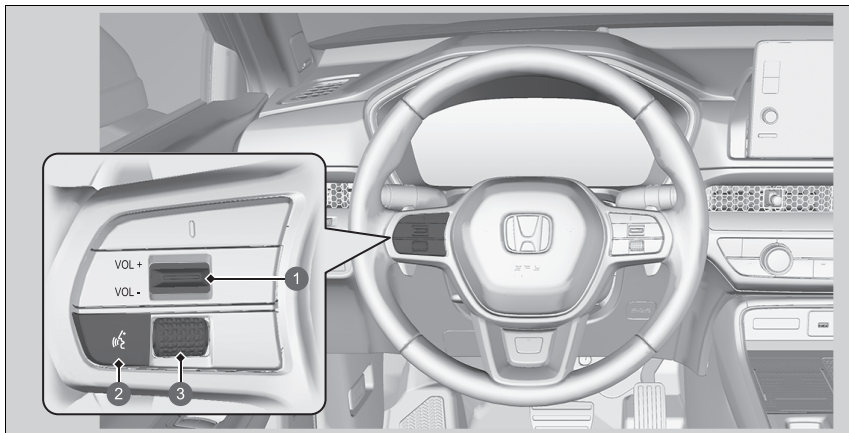

- 1 Spínač **VOL+**/**VOL-** (Hlasitosť)
- 2 Tlačidlo  (Hovoriť)
- 3 Nastavovacie koliesko vľavo

### Telefónny systém hands-free

Telefón umiestnite tam, kde máte dobrý príjem signálu.

Na používanie systému HFT budete potrebovať mobilný telefón kompatibilný s rozhraním **Bluetooth**. Zoznam kompatibilných telefónov, postupov párovania a špeciálnych možností funkcií si vyžiadajte od jeho predajcu alebo miestneho predajcu vozidiel Honda.

Ak chcete systém používať, položka **Bluetooth** musí byť nastavená na možnosť **Zapnuté**.

➤ **Nastavenie telefónu** Str. 387

Tipy na ovládanie hlasom

- Prieduchy nasmerujte smerom od stropu a zatvorte okná, pretože ich hluk by mohol rušiť fungovanie mikrofónov.
- Ak chcete zavolať na číslo pomocou telefónneho zoznamu alebo čísla, stlačte tlačidlo . Počkajte na pípnutie a potom hovorte jasne a prirodzene.
- Ak mikrofón okrem vášho hlasu zachytí aj iné hlasy, môže dôjsť k nesprávnemu vyhodnoteniu daného príkazu.
- Úroveň hlasitosti sa dá zmeniť podľa hlasitosti zvukového systému.

Ak v systéme nie je zadaný žiadny obľúbený kontakt, na obrazovke sa zobrazí kontextové upozornenie.

➤ **Obľúbené kontakty** Str. 392

**Tlačidlo  (Hovorit):** Stlačím získate prístup k hlasovému portálu.

**Nastavovacie koliesko vľavo:** Otáčaním nahor alebo nadol vyberte možnosť  (telefón) v rozhraní s informáciami pre vodiča a potom stlačte ľavé nastavovacie koliesko. Pri prijímaní hovoru sa v rozhraní s informáciami pre vodiča zobrazí obrazovka prichádzajúceho hovoru. Hovor môžete prijať pomocou ľavého kolieska voliča.

 **Prijatie hovoru** Str. 396

#### Telefónny systém hands-free

Bezdrôtová technológia *Bluetooth*<sup>®</sup>  
Slovné označenie a logá *Bluetooth*<sup>®</sup> sú registrované ochranné známky spoločnosti *Bluetooth* SIG, Inc. a akékoľvek ich použitie spoločnosťou Honda Motor Co., Ltd. je v súlade s príslušnou licenciou. Ostatné ochranné známky a obchodné názvy patria ich príslušným vlastníkom.

Obmedzenia systému HFT

Prichádzajúci hovor do systému HFT preruší prehrávanie audiosystému. Po ukončení hovoru sa prehrávanie obnoví.

## Zobrazenie stavu systému HFT

Obrazovka audiosystému/informačná obrazovka vás upozorní na prichádzajúci hovor.

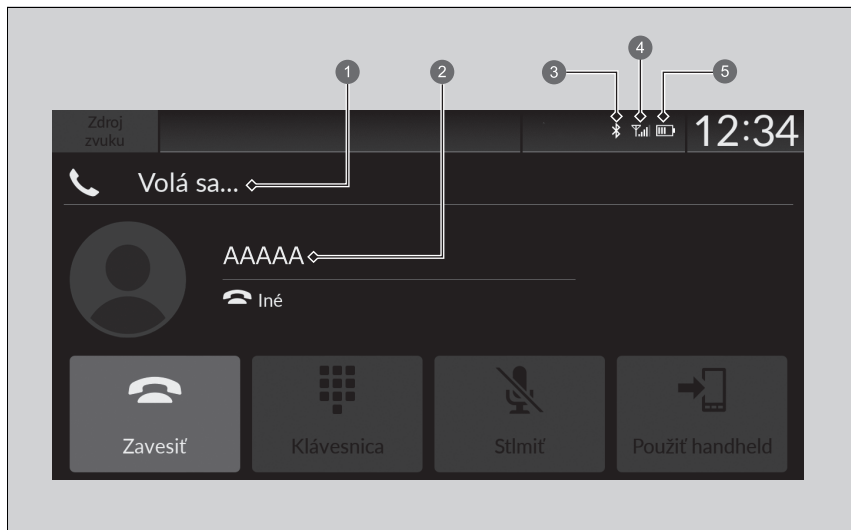

- 1 Režim HFT
- 2 Meno volajúceho (ak je zaregistrovaný)/číslo volajúceho (ak nie je zaregistrovaný)
- 3 Indikátor *Bluetooth*<sup>®</sup>  
Rozsvieti sa, keď je telefón pripojený k systému HFT.
- 4 Intenzita signálu
- 5 Stav batérie

## Zobrazenie stavu systému HFT

Informácie zobrazené na obrazovke audiosystému/informačnej obrazovke sa líšia v závislosti od konkrétnych modelov telefónov.



## ■ Obmedzenia manuálnej obsluhy

Keď sa vozidlo pohybuje, niektoré manuálne funkcie sú vypnuté alebo ich nemožno používať. Kým sa vozidlo nezastaví, nemôžete vybrať žiadnu možnosť, ktorá sa zobrazuje nasivo.

Keď sa vozidlo pohybuje, pomocou hlasových príkazov možno vytočiť len vopred uložené mená a čísla v telefónnom zozname.

➡ **Oblúbené kontakty** Str. 392

## ■ Ponuky systému HFT

Ak chcete používať tento systém, režim napájania musí byť v polohe PRÍSLUŠENSTVO alebo ZAPNUTÉ. Vyberte položku **Telefón** na zobrazenie obrazovky telefónu.

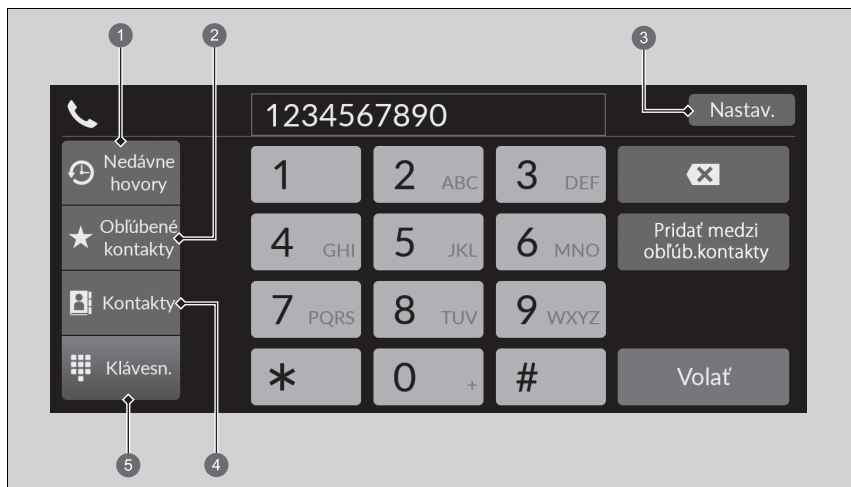

- ① Nedávne hovory
- ② Oblíbené kontakty
- ③ Nastavenia
- ④ Kontakty
- ⑤ Klávesnica

## ▶▶ Ponuky systému HFT

Niektoré funkcie sú počas jazdy obmedzené.

**Nedávne hovory:** Zobrazí posledné odchádzajúce, prichádzajúce a zmeškané hovory.

➤ **Uskutočnenie hovoru pomocou nedávnych hovorov** Str. 394

**Oblíbené kontakty:** Vytočí vybrané číslo v položke Oblíbené kontakty.

➤ **Uskutočnenie hovoru pomocou položky oblíbených kontaktov** Str. 394

**Nastavenia:** Zmeny v nastaveniach telefónu.

➤ **Obrazovka nastavenia telefónu** Str. 386

**Kontakty:** Zobrazí telefónny zoznam spárovaného telefónu.

➤ **Uskutočnenie hovoru pomocou importovaného telefónneho zoznamu** Str. 395

**Klávesnica:** Zadávanie telefónneho čísla, ktoré sa má vytočiť.

➤ **Uskutočnenie hovoru pomocou telefónneho čísla** Str. 395

## ■ Obrazovka nastavenia telefónu

Ak chcete zobraziť obrazovku s nastaveniami telefónu, vyberte položku **Nastavenia** na obrazovke telefónu.

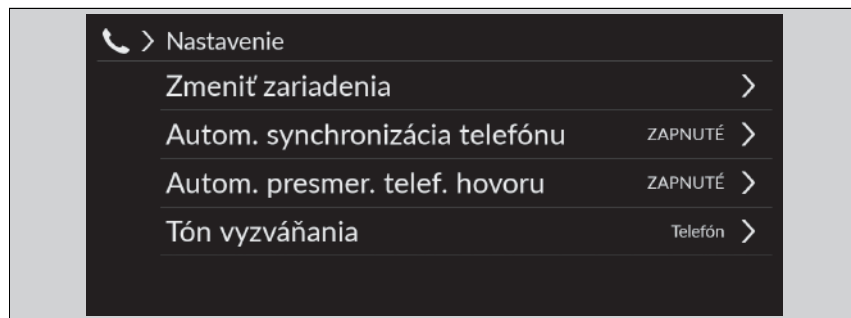

**Zmeniť zariadenia** Spáruje nový telefón so systémom a pripojí, odpojí alebo odstráni spárované zariadenie.

➤ **Nastavenie telefónu** Str. 387

**Auto synchronizácia telefónu** Nastavenie automatického importu telefónneho zoznamu a nedávnych hovorov pri spárovaní telefónu so systémom HFT.

➤ **Automatické importovanie telefónneho zoznamu a nedávnych hovorov z mobilného telefónu** Str. 390

**Autom. presmer. telef. hovoru:** Nastaví automatické presmerovanie hovorov z telefónu do systému HFT pri vstupe do vozidla.

➤ **Automatické presmerovanie** Str. 391

**Tón vyzváňania** Výber vyzváňacieho tónu.

➤ **Zvonenie** Str. 391

## Nastavenie telefónu

### ■ Nastavenie *Bluetooth*®

Môžete zapnúť a vypnúť funkciu *Bluetooth*®.

1. Stlačte tlačidlo  HOME.
2. Vyberte položku **Všeobecné nastavenia**.
3. Vyberte položku **Pripojenia**.
4. Vyberte položku **Bluetooth**.
5. Vyberte položku **Možnosti**.
6. Vyberte položku **Bluetooth**, potom položku **ZAPNUTÉ**.

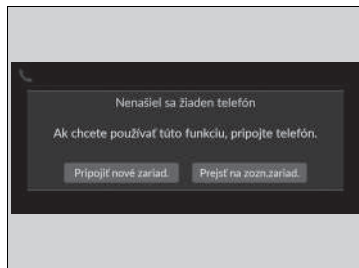

### ■ Párovanie mobilného telefónu (keď sa v systéme nenachádza žiaden spárovaný telefón)

1. Vyberte položku **Telefón**.
2. Vyberte položku **Pripojiť nové zariadenie**
3. Skontrolujte, či je telefón v režime vyhľadávania alebo v zistiteľnom režime.
4. V telefóne vyberte zariadenie **Honda HFT**.
  - ▶ Ak chcete spárovať telefón z tohto audiosystému, vyberte položku **Vyhľadať zariadenia**, a keď sa váš telefón zobrazí v zozname, vyberte ho.
5. Systém na obrazovke audiosystému/ informačnej obrazovke zobrazí párovací kód.
  - ▶ Potvrďte, či sa párovací kód na obrazovke a v telefóne zhodujú.  
Pri jednotlivých typoch telefónov existujú odlišnosti.
6. Vyberte požadované funkcie a potom položku **Pripojiť**.
7. Ak je párovanie úspešné, na obrazovke sa zobrazí oznámenie.
8. Zvoľte položku **OK**.



### ▶ Nastavenie telefónu

Ak chcete uskutočňovať a prijímať hovory prostredníctvom telefónneho systému hands-free, telefón kompatibilný s rozhraním **Bluetooth** musíte spárovať so systémom.

Tipy pre párovanie telefónu

- Váš telefón nemôžete párovať, keď je vozidlo v pohybe.
- Spárovať je možné až šesť telefónov.
- Keď je telefón spárovaný so systémom, jeho batéria sa môže rýchlejšie vybitť.

Po spárovaní telefónu sa telefón zobrazí na obrazovke spolu s nasledujúcimi ikonami.

-  : Telefón je kompatibilný s funkciou **Bluetooth**® Audio.
-  : Telefón možno používať so systémom HFT.
-  : Telefón je kompatibilný so službou Apple CarPlay.

Ak existuje aktívne pripojenie k Apple CarPlay, nie je k dispozícii párovanie ďalších zariadení kompatibilných s **Bluetooth**®.

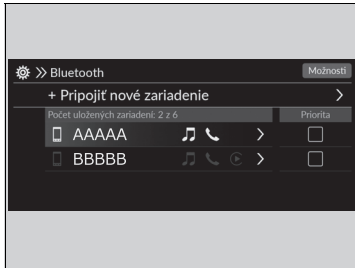

### ■ Ak chcete zmeniť aktuálne spárovaný telefón

1. Vyberte položku **Telefón**.
2. Vyberte položku **Nastavenia**.
3. Vyberte položku **Zmeniť zariadenia**.
4. Zvoľte telefón, ktorý chcete pripojiť.
  - ▶ Systém HFT odpojí pripojený telefón a začne hľadať iný spárovaný telefón.
  - ▶ Môžete nastaviť prioritu pripojených telefónov. Začiarknite políčko vedľa telefónu, ktorý má mať vyššiu prioritu.
5. Vyberte položku (Zvuk), (Telefón) alebo (Apple CarPlay).
  - ▶ Možnosti a je možné vybrať súčasne. Keď však vyberiete , nie je možné vybrať a .
6. Vyberte položku **Použiť**.

### ■ Odstránenie spárovaného telefónu

1. Vyberte položku **Telefón**.
2. Vyberte položku **Nastavenia**.
3. Vyberte položku **Zmeniť zariadenia**.
4. Vyberte telefón, ktorý chcete odstrániť.
5. Zvoľte položku **Delete** (Odstrániť).
6. Na obrazovke sa zobrazí hlásenie s potvrdením. Zvoľte položku **Delete** (Odstrániť).

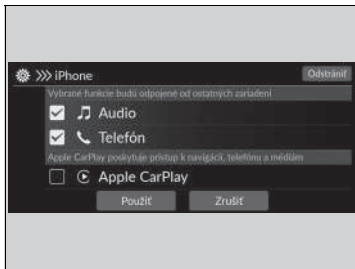

### ▶▶ Ak chcete zmeniť aktuálne spárovaný telefón

Ak sa pri pokuse o prepnutie na iný telefón nenájdu alebo nespárujú žiadne iné telefóny, systém HFT vám oznámi, že bol opäť pripojený pôvodný telefón.

Na spárovanie iných telefónov vyberte položku **+ Pripojiť nové zariadenie** z obrazovky **Bluetooth**.

## ■ Automatické importovanie telefónneho zoznamu a nedávnych hovorov z mobilného telefónu









Po spárovaní telefónu sa obsah jeho telefónneho zoznamu a nedávnych hovorov automaticky importuje do systému.

1. Vyberte položku **Telefón**.
2. Vyberte položku **Nastavenia**.
3. Vyberte položku **Auto synchronizácia telefónu**.
4. Zvoľte položku **ZAPNUTÉ** alebo **VYPNUTÉ**.
  - ▶ Predvolené nastavenie je **ZAPNUTÉ**.

## ☒ Automatické importovanie telefónneho zoznamu a nedávnych hovorov z mobilného telefónu

Na niektorých telefónoch je potrebné povoliť importovanie do telefónneho zoznamu mobilných telefónov.

Keď vyberiete meno z telefónneho zoznamu mobilného telefónu, môžete vidieť ikonu kategórie. Tieto ikony označujú, aký typ telefónnych čísel je uložený pre daný kontakt.

	Preferované		Fax
	Domov		Auto
	Mobil		Hlas
	Práca		Iné
	Pager		

Pri niektorých telefónoch nemusí byť možné importovať ikony kategórií do systému.

Telefónny zoznam sa aktualizuje pri každom pripojení. Nedávne hovory sa aktualizujú pri každom pripojení alebo po každom hovore.



## Automatické presmerovanie

Ak počas telefonovania nastúpíte do vozidla, hovor môže byť automaticky presmerovaný do systému HFT.

1. Vyberte položku **Telefón**.
2. Vyberte položku **Nastavenia**.
3. Vyberte položku **Autom. presmer. telef. hovoru**.
4. Zvoľte položku **ZAPNUTÉ** alebo **VYPNUTÉ**.
  - ▶ Predvolené nastavenie je **ZAPNUTÉ**.

## Zvonenie

Nastavenie vyzváňacieho tónu možno zmeniť.

1. Vyberte položku **Telefón**.
2. Vyberte položku **Nastavenia**.
3. Vyberte položku **Tón zvonenia**.
4. Vyberte položku **Vozidlo** alebo **Telefón**.
  - ▶ Predvolené nastavenie je **Telefón**.

### Zvonenie

**Vozidlo:** Z reproduktorov znie pevný vyzváňací tón.

**Telefón:** V závislosti od značky a modelu mobilného telefónu zaznie vyzváňací tón uložený v telefóne, ak je telefón pripojený.

## Oblíbené kontakty

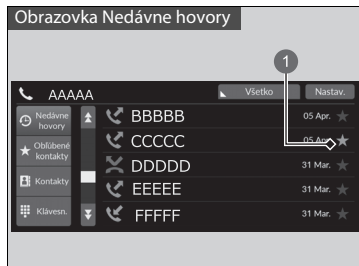

1 Ikona hviezdíčky

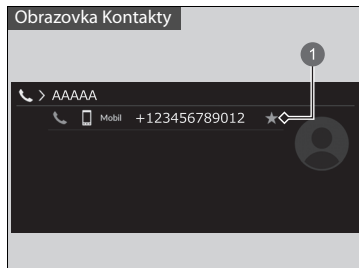

1 Ikona hviezdíčky

### ■ Pridanie kontaktu medzi Oblíbené kontakty

1. Vyberte položku **Telefón**.
2. Vyberte položku **Nedávne hovory, Kontakty** alebo **Klávesnica**.

Na obrazovke nedávnych hovorov alebo kontaktov

3. Vyberte ikonu hviezdíčky.

Na obrazovke klávesnice

3. Vyberte možnosť **Pridať medzi oblúb. kontakty**.

- ▶ Ak je oblíbený kontakt úspešne uložený, na obrazovke sa zobrazí oznámenie.
- ▶ Ak chcete odstrániť oblíbený kontakt, znova vyberte ikonu hviezdíčky.

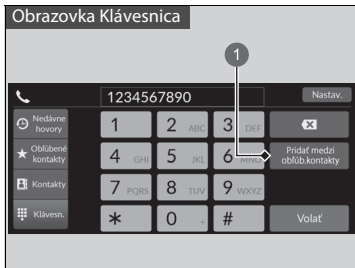

### 1 Pridať medzi oblúb. kontakty

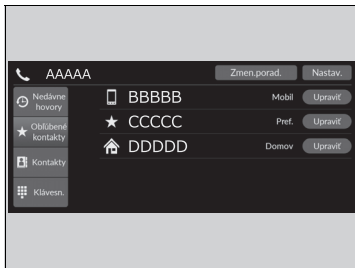

### ■ Úprava obľúbených kontaktov

1. Vyberte položku **Telefón**.
2. Vyberte možnosť **Oblúbené kontakty**.
3. Vyberte položku **Upraviť** na položke obľúbených kontaktov, ktorú chcete upraviť.
4. Vyberte požadované nastavenie.
5. Vyberte položku **Hotovo**.

### ■ Odstránenie obľúbených kontaktov

1. Vyberte položku **Telefón**.
2. Vyberte možnosť **Oblúbené kontakty**.
3. Vyberte položku **Upraviť** na položke obľúbených kontaktov, ktorú chcete odstrániť.
4. Vyberte položku **Odstrániť**.
5. Na obrazovke sa zobrazí hlásenie s potvrdením. Zvoľte položku **Áno**.

## ■ Uskutočnenie volania



Hovory môžete uskutočňovať zadaním ľubovoľného telefónneho čísla alebo pomocou importovaných záznamov **Nedávne hovory**, **Oblíbené kontakty** a **Kontakty**.

### ■ Uskutočnenie hovoru pomocou nedávnych hovorov

Nedávne hovory sú uložené v časti **Všetky**, **Volané**, **Zmeškané** a **Prijaté**.

1. Vyberte položku **Telefón**.
2. Vyberte položku **Nedávne hovory**.
  - ▶ Môžete triediť podľa **Všetko**, **Volané**, **Zmeškané**, alebo **Prijaté**. Vyberte ikonu v pravom hornom rohu obrazovky.
3. Zvoľte číslo.
  - ▶ Vytáčanie sa spustí automaticky.

### ■ Uskutočnenie hovoru pomocou položky obľúbených kontaktov

1. Vyberte položku **Telefón**.
2. Vyberte možnosť **Oblíbené kontakty**.
  - ▶ Poradie položiek obľúbených kontaktov môžete zmeniť výberom možnosti **Zmen.porad.**
3. Zvoľte číslo.
  - ▶ Vytáčanie sa spustí automaticky.

### ▶▶ Uskutočnenie volania

Po spojení hovoru môžete počuť hlas druhej osoby cez reproduktory audiosystému.

Kým existuje aktívne spojenie so službou Apple CarPlay, nie je možné telefonovať pomocou systému handsfree (HFT) a hovory sa uskutočňujú iba prostredníctvom služby Apple CarPlay.

### ▶▶ Uskutočnenie hovoru pomocou nedávnych hovorov

Nedávne hovory sa zobrazia iba vtedy, keď je k systému pripojený telefón.

**Všetky:** Zobrazí posledné odchádzajúce, prichádzajúce a zmeškané hovory.

**Vytočené:** Zobrazí posledné odchádzajúce hovory.

**Zmeškané:** Zobrazí posledné zmeškané hovory.

**Prijaté:** Zobrazí posledné prichádzajúce hovory.

### ■ Uskutočnenie hovoru pomocou importovaného telefónneho zoznamu

1. Vyberte položku **Telefón**.
2. Vyberte položku **Kontakty**.
3. Zvoľte meno.
  - ▶ Môžete triediť podľa **krstného mena** alebo **priezviska**. Vyberte ikonu v pravom hornom rohu obrazovky.
4. Zvoľte číslo.
  - ▶ Vytáčanie sa spustí automaticky.

### ■ Uskutočnenie hovoru pomocou telefónneho čísla

1. Vyberte položku **Telefón**.
2. Vyberte položku **Klávesnica**.
3. Zvoľte číslo.
  - ▶ Na zadávanie čísel použite klávesnicu na dotykovej obrazovke.
4. Vyberte položku **Hovor**.
  - ▶ Vytáčanie sa spustí automaticky.

## ■ Prijatie hovoru

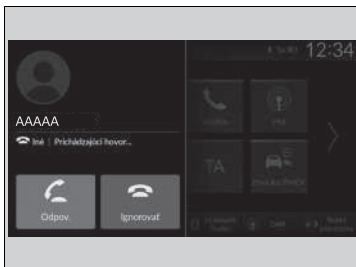

Pri prichádzajúcom hovore zaznie zvuk upozornenia (ak je funkcia aktivovaná) a zobrazí sa obrazovka **Prichádzajúci hovor**.

Hovor môžete prijať pomocou ľavého kolieska vodiča.

Ak chcete prijať hovor, otáčajte nahor alebo nadol pre výber možnosti  (Prijat') na rozhraní s informáciami pre vodiča a potom stlačte ľavé nastavovacie koliesko.

- Ak chcete odmietnuť alebo ukončiť hovor, vyberte možnosť  (Ignorovať) v rozhraní s informáciami pre vodiča pomocou ľavého kolieska vodiča.

## ►► Prijatie hovoru



Čakajúci hovor

Stlačením tlačidla  (Prijat') podržte aktuálny hovor a prijmete prichádzajúci hovor.

Ak sa chcete vrátiť na aktuálny hovor, vyberte možnosť  pomocou ľavého kolieska vodiča.

Ak nechcete prijať prichádzajúci hovor, vyberte položku  (Ignorovať).

Ak chcete ukončiť aktuálny hovor, vyberte položku .

Namiesto použitia tlačidiel  a  na rozhraní s informáciami pre vodiča môžete vybrať ikony na obrazovke audiosystému/informačnej obrazovke.

## Možnosti počas hovoru

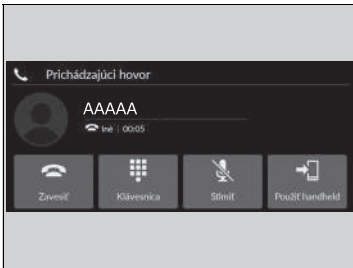

Počas hovoru sú k dispozícii nasledujúce možnosti.

**Klávesnica:** Odosielanie čísel počas hovoru. Je to užitočné, keď voláte telefónne systémy riadené pomocou ponuky.

**Stlmiť:** Stlmenie vášho hlasu.

**Použiť mobilné zariadenie** Presmerovanie hovoru zo systému do telefónu.

Dostupné možnosti sa zobrazujú v spodnej polovici obrazovky.

Vyberte požadovanú možnosť.

- ▶ Keď je zvolená možnosť **Stlmiť** a je otvorená iná obrazovka než obrazovka telefónu, zobrazí sa ikona stlmenia. Ak chcete funkciu vypnúť, znova vyberte položku **Stlmiť**.

## Možnosti počas hovoru

Môžete vybrať ikony na obrazovke audiosystému/ informačnej obrazovke.

## Zariadenie iPod/jednotka USB flash

Ak dôjde k chybe pri prehrávaní zo zariadenia iPod alebo pamäťového zariadenia USB, môžu sa zobraziť nasledujúce chybové hlásenia. Ak sa vám nedarí odstrániť chybové hlásenie, obráťte sa na predajcu.

Chybové hlásenie	Riešenie
Žiadna odpoveď zo zariadenia	Zobrazí sa, keď systém nerozpozna zariadenie iPod. Znova pripojte zariadenie iPod.
Pokus o opät. pripojenie	
Súbor nie je možné prehrať	Zobrazí sa, keď sú súbory v pamäťovom zariadení USB chránené autorskými právami alebo sú v nepodporovanom formáte. Toto chybové hlásenie sa zobrazí na päť sekúnd, potom sa prehrá ďalšia skladba.
Žiadne údaje	<b>iPod</b> Zobrazí sa, keď je zariadenie iPod prázdne. <b>Pamäťové zariadenie USB</b> Zobrazí sa, keď je pamäťové zariadenie USB prázdne alebo sa v ňom nenachádzajú žiadne súbory vo formáte MP3, WMA, AAC, FLAC, WAV, MP4, AVI, MKV, ASF alebo WMV. <b>Zariadenie iPod a pamäťové zariadenie USB</b> Skontrolujte, či sú v zariadení uložené kompatibilné súbory.
Nepodporované zariadenie	Zobrazí sa, keď systém nedokáže nadviazať komunikáciu s pripojeným zariadením. Ak sa toto hlásenie zobrazuje, keď je zariadenie pripojené, obráťte sa na miesto nákupu tohto zariadenia.
Rozbočovač USB nie je podporovaný	Zobrazí sa, keď je pripojený iba rozbočovač. Ak sa zobrazí, pripojte do rozbočovača pamäťové zariadenie USB.
Vyskytla sa chyba nabíjania pripojeného zariadenia USB. Keď to bude bezpečné, skontrolujte kompatibilitu zariadenia a kábla USB a skúste to znova.	Zobrazí sa, keď je pripojené nekompatibilné zariadenie. Zariadenie odpojte. Potom vypnite audiosystém a znova ho zapnite. Neprípájajte znova zariadenie, ktoré spôsobilo chybu.



## Kompatibilné zariadenia iPod, iPhone a pamäťové zariadenia USB Flash

### Kompatibilita s modelmi zariadení iPod a iPhone

Model
Určené pre iPod touch (5. až 6. generácia) vydaná medzi rokmi 2012 a 2015
Určené pre iPhone 5s/iPhone 5c/iPhone 6/iPhone 6 Plus/iPhone 6S/iPhone 6S Plus/iPhone SE/iPhone 7/iPhone 7 Plus/iPhone 8/iPhone 8 Plus/iPhone X/iPhone XS/iPhone XS Max/iPhone XR/iPhone 11/iPhone 11 Pro/iPhone 11 Pro Max/iPhone SE (2. generácia)/iPhone 12/iPhone 12 Pro/iPhone 12 Pro Max/iPhone 12 mini

### Jednotky USB flash

- Používajte pamäťové zariadenie USB s kapacitou najmenej 256 MB.
- Niektoré digitálne zvukové prehrávače nemusia byť kompatibilné.
- Niektoré pamäťové zariadenia USB (napr. zariadenie s bezpečnostným blokováním) nemusia fungovať.
- Niektoré softvérové súbory neumožňujú prehrávanie zvuku alebo zobrazenie textových dát.
- Každý audiosystém je kompatibilný s nasledujúcimi formátmi. Niektoré verzie formátov nemusia byť podporované.  
MP3, WMA, AAC, FLAC, PCM/WAVE, MP4, AVI, MKV, ASF/WMV

### Kompatibilita s modelmi zariadení iPod a iPhone

Systém nemusí fungovať so všetkými softvérovými verziami nasledujúcich zariadení.

Konektor Lightning je kompatibilný so zariadeniami iPhone 5s, iPhone 5c, iPhone 6, iPhone 6 Plus, iPhone 6S, iPhone 6S Plus, iPhone SE, iPhone 7, iPhone 7 Plus, iPhone 8, iPhone 8 Plus, iPhone X, iPhone XS, iPhone XS Max, iPhone XR, iPhone 11, iPhone 11 Pro, iPhone 11 Pro Max, iPhone SE (2. generácie), iPhone 12, iPhone 12 Pro, iPhone 12 Pro Max, iPhone 12 mini, iPod touch (5., 6. generácie).

Rozhranie USB je kompatibilné so zariadeniami iPhone 5s, iPhone 5c, iPhone 6, iPhone 6 Plus, iPhone 6S, iPhone 6S Plus, iPhone SE, iPhone 7, iPhone 7 Plus, iPhone 8, iPhone 8 Plus, iPhone X, iPhone XS, iPhone XS Max, iPhone XR, iPhone 11, iPhone 11 Pro, iPhone 11 Pro Max, iPhone SE (2. generácie), iPhone 12, iPhone 12 Pro, iPhone 12 Pro Max, iPhone 12 mini, iPod touch (5., 6. generácie).

### Jednotky USB flash

Súbory na pamäťovom zariadení USB sa prehrávajú v uloženom poradí. Toto poradie sa môže líšiť od poradia zobrazeného na vašom počítači alebo zariadení.

## ■ Odporúčané zariadenia

### ■ Súbor MP4

Médiá	Pamäťové zariadenie USB	
<b>Profil (verzia MP4)</b>	BaselineProfile/Level 3, MainProfile/Level 3.1 (MPEG4-AVC)	SimpleProfile/Level 5 (MPEG4)
<b>Prípona súboru (verzia MP4)</b>	.mp4/.m4v	
<b>Kompatibilný zvukový kodek</b>	AAC, MP3	
<b>Kompatibilný video kodek</b>	MPEG4-AVC (H.264)	MPEG4 (ISO/IEC 14496 časť 2)
<b>Bitová rýchlosť</b>	10 Mb/s, 14 Mb/s (MPEG4-AVC)	8 Mb/s (MPEG4)
<b>Max. veľkosť obrázka</b>	1 280 × 720 pixelov (MPEG4-AVC)	720 × 576 pixelov (MPEG4)

### ■ Súbor AVI

Médiá	Pamäťové zariadenie USB		
<b>Profil (verzia AVI)</b>	BaselineProfile/Level 3, MainProfile/ Level 3.1 (MPEG4-AVC)	SimpleProfile/Level 5 (MPEG4)	AdvancedProfile/Level 2, MainProfile/Level Medium, SimpleProfile/Level Medium (VC-1)
<b>Prípona súboru (verzia AVI)</b>	.avi		
<b>Kompatibilný zvukový kodek</b>	AAC, MP3, WMA		
<b>Kompatibilný video kodek</b>	MPEG4-AVC (H.264)	MPEG4 (ISO/IEC 14496 časť 2)	VC-1
<b>Bitová rýchlosť</b>	10 Mb/s, 14 Mb/s (MPEG4-AVC)	8 Mb/s (MPEG4)	20 Mb/s, 10 Mb/s, 384 kb/s (VC-1)
<b>Max. veľkosť obrázka</b>	1 280 × 720 pixelov (MPEG4-AVC)	720 × 576 pixelov (MPEG4)	1 280 × 720 pixelov, 720 × 480 pixelov, 352 × 288 pixelov (VC-1)

■ Súbor MKV

Médiá		Pamäťové zariadenie USB	
<b>Profil (verzia MKV)</b>	BaselineProfile/Level 3, MailProfile/Level 3.1 (MPEG4-AVC)	SimpleProfile/Level 5 (MPEG4)	AdvancedProfile/Level 2, MainProfile/Level Medium, SimpleProfile/Level Medium (VC-1)
<b>Prípona súboru (verzia MKV)</b>	.mkv		
<b>Kompatibilný zvukový kodek</b>	AAC, MP3		
<b>Kompatibilný video kodek</b>	MPEG4-AVC (H.264)	MPEG4 (ISO/IEC 14496 časť 2)	VC-1
<b>Bitová rýchlosť</b>	10 Mb/s, 14 Mb/s (MPEG4-AVC)	8 Mb/s (MPEG4)	20 Mb/s, 10 Mb/s, 384 kb/s (VC-1)
<b>Max. veľkosť obrázka</b>	1 280 × 720 pixelov (MPEG4-AVC)	720 × 576 pixelov (MPEG4)	1 280 × 720 pixelov, 720 × 480 pixelov, 352 × 288 pixelov (VC-1)

■ Súbor ASF/WMV

Médiá		Pamäťové zariadenie USB	
<b>Profil (verzia ASF/WMV)</b>	BaselineProfile/Level 3, MailProfile/Level 3.1 (MPEG4-AVC)	AdvancedProfile/Level 2, MainProfile/Level Medium, SimpleProfile/Level Medium (VC-1)	
<b>Prípona súboru (verzia ASF/WMV)</b>	.asf/.wmv		
<b>Kompatibilný zvukový kodek</b>	WMA		
<b>Kompatibilný video kodek</b>	MPEG4-AVC (H.264)	VC-1	
<b>Bitová rýchlosť</b>	10 Mb/s, 14 Mb/s (MPEG4-AVC)	20 Mb/s, 10 Mb/s, 384 kb/s (VC-1)	
<b>Max. veľkosť obrázka</b>	1 280 × 720 pixelov (MPEG4-AVC)	1 280 × 720 pixelov, 720 × 480 pixelov, 352 × 288 pixelov (VC-1)	

## Informácie o licenciách Open Source

---

Ak chcete zobraziť informácie o licencií na otvorený zdrojový kód, postupujte nasledovne.

1. Stlačte tlačidlo  HOME.
2. Vyberte položku **Všeobecné nastavenia**.
3. Vyberte položku **Systém**.
4. Vyberte položku **Informácie o zariadení**.
5. Vyberte položku **Právne informácie**.
6. Vyberte položku **Licencia**.

## Informácie o licenciách

### Bluetooth

Slovné označenie a logá *Bluetooth*<sup>®</sup> sú registrované ochranné známky spoločnosti Bluetooth SIG, Inc. a akékoľvek ich použitie spoločnosťou Panasonic Automotive Systems Co., Ltd. je v súlade s príslušnou licenciou. Ostatné ochranné známky a obchodné názvy patria ich príslušným vlastníkom.

<https://www.bluetooth.com/develop-with-bluetooth/marketing-branding/>



### Windows Media

Tento produkt je chránený určitými právami duševného vlastníctva spoločnosti Microsoft. Používanie alebo distribúcia takejto technológie mimo tohto produktu sú bez licencie od spoločnosti Microsoft zakázané.

## ■ Apple

Označenia „Vyrobené pre iPod“ a „Vyrobené pre iPhone“ znamenajú, že elektronické príslušenstvo bolo navrhnuté špeciálne na pripojenie k zariadeniam iPod alebo iPhone, a že vývojár vydal osvedčenie, že spĺňa výkonové štandardy spoločnosti Apple. Spoločnosť Apple nezodpovedá za prevádzku tohto zariadenia ani za jeho súlad s bezpečnostnými a regulačnými normami. Upozorňujeme, že používanie tohto príslušenstva so zariadeniami iPod alebo iPhone môže ovplyvniť výkon bezdrôtového pripojenia. Apple, logo Apple, iPhone, iPod touch sú ochranné známky spoločnosti Apple Inc. registrované v USA a iných krajinách. Apple CarPlay, iPod, iPhone, iTunes, Siri a Lightning sú ochranné známky spoločnosti Apple Inc. App Store je servisná značka spoločnosti Apple Inc.



## MPEG

### MPEG4 Visual

TENTO PRODUKT JE LICENCOVANÝ NA ZÁKLADE LICENCIE NA PORTFÓLIO VIZUÁLNYCH PATENTOV MPEG-4 NA OSOBNÉ A NEKOMERČNÉ POUŽITIE SPOTREBITEĽOM NA (i) KÓDOVANIE VIDEA V SÚLADE SO ŠTANDARDOM MPEG-4 VISUALA („MPEG-4 VIDEO“) ALEBO (ii) DEKÓDOVANIE VIDEA MPEG-4, KTORÉ ZAKÓDOVAL SPOTREBITEĽ ZAPOJENÝ DO OSOBNEJ A NEKOMERČNEJ ČINNOSTI ALEBO ZÍSKAL OD POSKYTOVATEĽA VIDEA S LICENCIOU MPEG LA NA POSKYTNUTIE VIDEA VO FORMÁTE MPEG-4. ŽIADNA LICENCIA SA NEUDEĽUJE ANI NEZNAMENÁ POUŽITIE NA AKÉKOĽVEK INÉ ÚČELY. ĎALŠIE INFORMÁCIE VRÁTANE INFORMÁCIÍ TÝKAJÚCICH SA PROPAGAČNÉHO, INTERNÉHO A KOMERČNÉHO VYUŽITIA A LICENCIÍ MOŽNO ZÍSKAŤ OD SPOLOČNOSTI MPEG LA, LLC. POZRI WEBOVÚ LOKALITU [HTTP://WWW.MPEGLA.COM](http://www.mpegla.com).

### VC-1

TENTO PRODUKT JE LICENCOVANÝ NA ZÁKLADE LICENCIE NA PORTFÓLIO PATENTOV VC-1 NA OSOBNÉ A NEKOMERČNÉ POUŽITIE SPOTREBITEĽOM NA (i) KÓDOVANIE VIDEA V SÚLADE S NORMOU VC-1 („VC-1 VIDEO“) ALEBO (ii) DEKÓDOVANIE VIDEA VC-1, KTORÉ ZAKÓDOVAL SPOTREBITEĽ V RÁMCI OSOBNEJ A NEKOMERČNEJ ČINNOSTI ALEBO ZÍSKAL OD POSKYTOVATEĽA VIDEA S LICENCIOU NA POSKYTOVANIE VIDEA VC-1. ŽIADNA LICENCIA SA NEUDEĽUJE ANI NEZNAMENÁ POUŽITIE NA AKÉKOĽVEK INÉ ÚČELY. ĎALŠIE INFORMÁCIE JE MOŽNÉ ZÍSKAŤ OD SPOLOČNOSTI MPEG LA, L.L.C. POZRI WEBOVÚ LOKALITU [HTTP://WWW.MPEGLA.COM](http://www.mpegla.com).

AVC/H.264

TENTO PRODUKT JE LICENCOVANÝ V RÁMCI LICENCIE NA PORTFÓLIO PATENTOV AVC NA OSOBNÉ A NEKOMERČNÉ POUŽITIE SPOTREBITEĽOM NA (i) KÓDOVANIE VIDEA V SÚLADE S NORMOU AVC („AVC VIDEO“) ALEBO (ii) DEKÓDOVANIE VIDEA AVC ZAKÓDOVANÉHO SPOTREBITEĽOM, A KTORÉ SA ZAOBERALO OSOBNOU A NEKOMERČNOU ČINNOSŤOU ALEBO BOLO ZÍSKANÉ OD POSKYTOVATEĽA VIDEA S LICENCIOU NA POSKYTOVANIE VIDEA AVC. ŽIADNA LICENCIA SA NEUDEĽUJE ANI NEZNAMENÁ POUŽITIE NA AKÉKOL'VEK INÉ ÚČELY. ĎALŠIE INFORMÁCIE JE MOŽNÉ ZÍSKAŤ OD SPOLOČNOSTI MPEG LA, L.L.C. POZRI WEBOVÚ LOKALITU [HTTP://WWW.MPEGLA.COM](http://www.mpegla.com).



## Právne informácie týkajúce sa služby Apple CarPlay/Android Auto

### ■ VYHLÁSENIA TÝKAJÚCE SA LICENCIE NA UŽÍVATEĽSKÚ PRÍRUČKU/ZODPOVEDNOSTI

POUŽÍVANIE SLUŽBY APPLE CARPLAY PODLIEHA VÁŠMU SÚHLASU SO ZMLUVNÝMI PODMIENKAMI SLUŽBY CARPLAY, KTORÉ SÚ SÚČASŤOU ZMLUVNÝCH PODMIENOK APPLE iOS. V SKRATKE, NA ZÁKLADE ZMLUVNÝCH PODMIENOK SLUŽBY CARPLAY SPOLOČNOSŤ APPLE ANI JEJ POSKYTOVATEĽIA SLUŽIEB NENESÚ ŽIADNU ZODPOVEDNOSŤ, AK SLUŽBY NEBUDÚ FUNGOVAŤ SPRÁVNE ALEBO SA SKONČÍ ICH POSKYTOVANIE, VÝRAZNE SA OBMEDZUJE INÁ ZODPOVEDNOSŤ SPOLOČNOSTI APPLE A JEJ POSKYTOVATEĽOV SLUŽIEB, OPISUJÚ SA TYPY INFORMÁCIÍ O POUŽÍVATEĽOVI (VRÁTANE, NAPRIKĽAD, POLOHY VOZIDLA, RÝCHLOSTI VOZIDLA A STAVU VOZIDLA), KTORÉ ZHROMAŽĎUJE A UCHOVÁVA SPOLOČNOSŤ APPLE A JEJ POSKYTOVATEĽIA SLUŽIEB, A UVÁDZAJÚ SA URČITÉ MOŽNÉ RIZIKÁ SPOJENÉ S POUŽÍVANÍM SLUŽBY CARPLAY VRÁTANE MOŽNÉHO NARUŠENIA POZORNOSTI VODIČA. PODROBNOSTI TÝKAJÚCE SA POUŽÍVANIA A SPRACOVANIA ÚDAJOV SPOLOČNOSŤOU APPLE ODOVZDANÝCH SLUŽBOU CARPLAY NÁJDETE V ZÁSADÁCH OCHRANY OSOBNÝCH ÚDAJOV SPOLOČNOSTI APPLE.

POUŽÍVANIE SLUŽBY ANDROID AUTO PODLIEHA VÁŠMU SÚHLASU SO ZMLUVNÝMI PODMIENKAMI SLUŽBY ANDROID AUTO, S KTORÝMI MUSÍTE SÚHLASIŤ PRI PREVZATÍ APLIKÁCIE ANDROID AUTO DO TELEFÓNU SO SYSTÉMOM ANDROID. V SKRATKE, NA ZÁKLADE ZMLUVNÝCH PODMIENOK SLUŽBY ANDROID AUTO SPOLOČNOSŤ GOOGLE ANI JEJ POSKYTOVATEĽIA SLUŽIEB NENESÚ ŽIADNU ZODPOVEDNOSŤ, AK SLUŽBY NEBUDÚ FUNGOVAŤ SPRÁVNE ALEBO SA SKONČÍ ICH POSKYTOVANIE, VÝRAZNE SA OBMEDZUJE INÁ ZODPOVEDNOSŤ SPOLOČNOSTI GOOGLE A JEJ POSKYTOVATEĽOV SLUŽIEB, OPISUJÚ SA TYPY INFORMÁCIÍ O POUŽÍVATEĽOVI (VRÁTANE, NAPRIKĽAD, POLOHY VOZIDLA, RÝCHLOSTI VOZIDLA A STAVU VOZIDLA), KTORÉ ZHROMAŽĎUJE A UCHOVÁVA SPOLOČNOSŤ GOOGLE A JEJ POSKYTOVATEĽIA SLUŽIEB, A UVÁDZAJÚ SA URČITÉ MOŽNÉ RIZIKÁ SPOJENÉ S POUŽÍVANÍM SLUŽBY ANDROID AUTO VRÁTANE MOŽNÉHO NARUŠENIA POZORNOSTI VODIČA. PODROBNOSTI TÝKAJÚCE SA POUŽÍVANIA A SPRACOVANIA ÚDAJOV SPOLOČNOSŤOU GOOGLE ODOVZDANÝCH SLUŽBOU ANDROID AUTO NÁJDETE V ZÁSADÁCH OCHRANY OSOBNÝCH ÚDAJOV SPOLOČNOSTI GOOGLE.

## ■ VYHLÁSENIE O ZÁRUKÁCH A OBMEDZENÍ ZODPOVEDNOSTI

VÝSLOVNE POTVRDZUJETE A SÚHLASÍTE, ŽE POUŽÍVANIE SLUŽBY APPLE CARPLAY ALEBO ANDROID AUTO („APLIKÁCIE“) JE VÝLUČNE NA VLASTNÉ RIZIKO, A ŽE VŠETKY RIZIKÁ TÝKAJÚCE SA VYHOVUJÚCEJ KVALITY, VÝKONNOSTI, PRESNOSTI A ÚSILIA SÚ V PLNOM ROZSAHU POVOLENOM PLATNÝMI ZÁKONMI, A ŽE APLIKÁCIE A INFORMÁCIE O APLIKÁCIÁCH SA POSKYTUJÚ „V DANOM STAVE“ A „SÚ DOSTUPNÉ“ SO VŠETKÝMI CHYBAMI BEZ AKEJKOL'VEK ZÁRUKY, A SPOLOČNOSŤ HONDA TÝMTO ODMIETA VŠETKY ZÁRUKY A PODMIENKY S OHĽADOM NA APLIKÁCIE A INFORMÁCIE O APLIKÁCIÁCH, ČI UŽ VÝSLOVNÉ, ODVODENÉ ALEBO VYPLÝVAJÚCE ZO ZÁKONA VRÁTANE, NIE VŠAK VÝHRADNE, ODVODENÝCH ZÁRUK A PODMIENOK PREDAJNOSTI, USPOKOJIVEJ KVALITY, VHODNOSTI NA KONKRÉTNY ÚČEL, PRESNOSTI, BEZPROBLÉMOVÉHO UŽÍVANIA A NEPORUŠENIA PRÁV TRETÍCH STRÁN. ŽIADNE ÚSTNE ANI PÍSOMNÉ VYJADRENIE POSKYTNUTÉ SPOLOČNOSŤOU HONDA ALEBO AUTORIZOVANÝM ZÁSTUPCOM NEVYTVÁRA ZÁRUKU. AKO PRÍKLADY, A TO BEZ AKÉHOKOL'VEK OBMEDZENIA, SA SPOLOČNOSŤ HONDA ZRIEKA AKEJKOL'VEK ZÁRUKY SÚVISIACEJ S PRESNOSŤOU ÚDAJOV POSKYTNUTÝCH APLIKÁCIAMI, AKO JE NAPRÍKLAD PRESNOSŤ NAVIGÁCIE, ODHADOVANÝ ČAS JAZDY, RÝCHLOSTNÉ OBMEDZENIA, PODMIENKY NA CESTE, SPRÁVY, POČASIE, DOPRAVA ALEBO INÝ OBSAH POSKYTOVANÝ SPOLOČNOSŤOU APPLE, GOOGLE, ICH POBOČKAMI ALEBO EXTERNÝMI POSKYTOVATEĽMI. SPOLOČNOSŤ HONDA NERUČÍ ZA STRATY ÚDAJOV APLIKÁCIÍ, KTORÉ SA MÔŽU KEDYKOL'VEK STRATIŤ. SPOLOČNOSŤ HONDA NEZARUČUJE, ŽE APLIKÁCIE ANI ŽIADNE SLUŽBY POSKYTNUTÉ PROSTREDNÍCTVOM NICH BUDÚ POSKYTOVANÉ NEPRETRŽITE, ANI ŽE AKÉKOL'VEK ALEBO VŠETKY SLUŽBY BUDÚ K DISPOZÍCII V AKOMKOL'VEK KONKRÉTNOM ČASE ALEBO NA AKOMKOL'VEK KONKRÉTNOM MIESTE. MÔŽE SA NAPRÍKLAD BEZ OZNÁMENIA POZASTAVIŤ ALEBO PRERUŠIŤ POSKYTOVANIE SLUŽIEB NA ÚČELY OPRAVY, ÚDRŽBY, OPRÁV ZABEZPEČENIA, AKTUALIZÁCIÍ A PODOBNE, SLUŽBY NEMUSIA BYŤ K DISPOZÍCII VO VAŠEJ OBLASTI ALEBO NA VAŠOM MIESTE ATĎ. OKREM TOHO STE SI VEDOMÍ TOHO, ŽE KVÔLI ZMENÁM TECHNOLOGIÍ TRETÍCH STRÁN ALEBO VLÁDNEMU NARIADENIU SA MÔŽU SLUŽBY A APLIKÁCIE STAŤ ZASTARANÉ ALEBO NEPOUŽITELNÉ.

V ROZSAHU POVOLENOM ZÁKONOM SPOLOČNOSŤ HONDA ANI JEJ POBOČKY V ŽIADNOM PRÍPADE NEPREBERAJÚ ZODPOVEDNOSŤ ZA ŽIADNE ZRANENIA OSÔB ANI ŽIADNE NÁHODNÉ, OSOBITÉ, NEPRIAME ANI NÁSLEDNÉ ŠKODY VRÁTANE, NIE VŠAK VÝLUČNE, ŠKÔD V PODOBE STRATY ZISKOV, POŠKODENIA ALEBO STRATY ÚDAJOV, NEMOŽNOSTI PRENIESŤ ALEBO PRIJAŤ AKÉKOL'VEK ÚDAJE, PRERUŠENIA OBCHODNEJ ČINNOSTI A AKÝCHKOL'VEK INÝCH OBCHODNÝCH ŠKÔD ALEBO STRÁT VYPLÝVAJÚCICH Z APLIKÁCIÍ ALEBO ICH POUŽÍVANIA ALEBO NEMOŽNOSTI POUŽÍVANIA APLIKÁCIÍ ALEBO INFORMÁCIÍ O APLIKÁCIÁCH ALEBO S NIMI SÚVISIACICH, BEZ OHĽADU NA PRÍČINU ICH VZNIKU, RESP. PRINCÍP ZODPOVEDNOSTI (ZMLUVNÁ, TRESTNOPRÁVNA ALEBO INÁ ZODPOVEDNOSŤ) A TO DOKONCA AJ V PRÍPADE INFORMOVANIA SPOLOČNOSTI HONDA O MOŽNOSTI VZNIKU TAKÝCHTO ŠKÔD. NIEKTORÉ REGIÓNY ALEBO JURISDIKCIE MÔŽU ZAKÁZAŤ VYLÚČENIE ALEBO VYMEDZENIE ZODPOVEDNOSTI ZA ŠKODY, TAKŽE SA TIETO OBMEDZENIA A VYLÚČENIA NEMUSIA VZŤAHOVAŤ NA VÁS. UVEDENÉ OBMEDZENIA PLATIA, AJ KEĎ AKÉKOL'VEK VYŠŠIE UVEDENÉ NÁPRAVNÉ OPATRENIE NEBUDE ZODPOVEDAŤ ZÁKLADNÉMU ÚČELU.

## Automatické tiesňové volanie

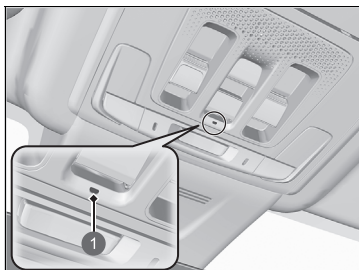

### 1 Indikátor systému eCall

- Identifikačné číslo vozidla (VIN)
- Typ vozidla (osobné vozidlo alebo ľahké úžitkové vozidlo)
- Typ pohonu vozidla (benzínový/motorová nafta/CNG/LPG/elektrický/vodíkový)
- Tri posledné polohy vozidla
- Smer jazdy
- Režim aktivácie (automatický alebo manuálny)
- Časová značka

Po inicializácii tiesňového hovoru sa vypnú reproduktory vozidla, aby ste mohli počuť operátora.

Keď je režim napájania nastavený na možnosť ZAP., indikátor systému eCall sa rozsvieti nazeleno na 1 sekundu a potom načerveno na 1 sekundu.

V prípade nehody sa vozidlo pokúsi spojiť s operátorom strediska tiesňového volania (PSAP, z angl. Public Safety Answering Point). Po nadviazaní spojenia sa operátorovi PSAP odošlú rôzne údaje o vozidle a s týmto operátorom budete môcť hovoriť. Medzi tieto informácie patria nasledujúce údaje:

### ☒ Tiesňová linka (eCall)

Vaše vozidlo je vybavené systémom služby eCall, ktorá využíva tiesňovú linku 112.

Služba eCall využívajúca tiesňovú linku 112 je verejná služba všeobecného záujmu, ktorá je dostupná bezplatne.

Systém eCall vo vozidle na volanie čísla 112 sa aktivuje pri nastavení režimu napájania do polohy ZAPNUTÉ. V prípade kolízie systém určí stupeň nárazu na základe informácií získaných zo snímačov vo vozidle a v závislosti od závažnosti zrážky aktivuje núdzové volanie.

Palubný systém eCall využívajúci tiesňovú linku 112 je v prípade potreby možné spustiť aj manuálne.

➤ **Manuálne tiesňové volanie** Str. 411

Akékoľvek spracúvanie osobných údajov prostredníctvom palubného systému eCall využívajúceho tiesňovú linku 112 spĺňa pravidlá ochrany osobných údajov stanovené v smerniciach 95/46/ES (nahradenej smernicou 2016/679/ES) a 2002/58/ES, a najmä vychádza z potreby ochrany životne dôležitých záujmov jednotlivca v súlade s článkom 7 písm. d) smernice 95/46/ES (nahradenej smernicou 2016/679/ES).

Spracúvanie takýchto údajov je určené výlučne na účely spracovania tiesňového volania eCall na jednotné európske číslo tiesňového volania 112.

Ak systém eCall funguje správne, indikátor sa rozsvieti nazeleno.

- Zelená: Systém eCall je pripravený.
- Bliká nazeleno: Systém eCall je pripojený a uskutočňuje tiesňové volanie na účely kontaktovania operátora PSAP.
- Opakovaný vzor blikania červeného svetla: Systému eCall sa nepodarilo nadviazať spojenie s operátorom. Indikátor systému eCall bude tento vzor postupu opakovať počas 5 sekúnd a následne sa rozsvieti nazeleno.

Ak dôjde k vyradeniu systému eCall z činnosti z dôvodu kritickej poruchy systému, pasažierov vozidla upozorní nasledujúca výstraha:

- Svieti načerveno alebo nesvieti: Vyskytol sa problém so systémom eCall. Ak indikátor aj po opätovnom naštartovaní motora svieti načerveno alebo nesvieti, nechajte systém skontrolovať predajcovi.
- Bliká načerveno: Úroveň napätia záložného akumulátora je príliš nízka. Keď je režim napájania v polohe ZAPNUTÉ, záložný akumulátor sa nabíja. Keď sa akumulátor nabije na určitú úroveň, indikátor systému eCall sa rozsvieti nazeleno.

#### ►► Tiesňová linka (eCall)

Prijemcami údajov spracúvaných prostredníctvom palubného systému eCall využívajúceho tiesňovú linku 112 sú príslušné strediská tiesňového volania určené zodpovednými verejnými orgánmi štátu, na území ktorého sa nachádzajú, ktoré ako prvé prijímajú volania na jednotné európske číslo tiesňového volania 112. Toto číslo je výhradne určené pre tieto strediská.

Vaše vozidlo NEBUDE schopné nadviazať spojenie s operátorom PSAP, ak:

- je napätie oboch akumulátorov (12 V akumulátora a záložného akumulátora) príliš nízke,
- sa vozidlo nachádza v oblasti bez dostatočného pokrytia mobilným signálom,
- sa vyskytol problém so samotným systémom eCall alebo s jeho periférnymi zariadeniami, ako sú reproduktory alebo mikrofón.

Záložný akumulátor je navrhnutý tak, aby fungoval najmenej 3 roky. Po uplynutí 3 rokov ho môže byť potrebné vymeniť.

Záložný akumulátor sa nedá získať priamym nákupom. Ak je potrebná jeho výmena, obráťte sa na svojho predajcu.

## Manuálne tiesňové volanie

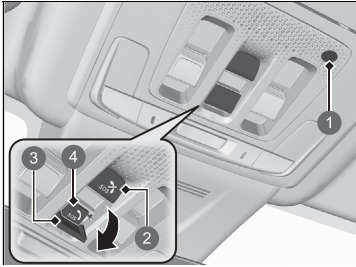

Ak potrebujete uskutočniť tiesňový hovor, môžete spojenie nadviazať manuálne: Stlačte a podržte tlačidlo **SOS** dlhšie ako 0,5 sekundy.

Ak chcete hovor zrušiť, stlačte a podržte tlačidlo zrušenia signálu **SOS** na dlhšie ako 0,5 sekundy skôr, než uplynie 5 sekúnd od stlačenia tlačidla **SOS**.

- ❶ Mikrofón
- ❷ Tlačidlo zrušenia signálu **SOS**
- ❸ Kryt
- ❹ Tlačidlo **SOS**

Tlačidlo **SOS** sa nachádza za krytom. Ak sa k nim chcete dostať, otvorte kryt.

Po inicializácii tiesňového hovoru sa vypnú reproduktory vozidla, aby ste mohli počuť operátora.

### Manuálne tiesňové volanie

NESTLÁČAJTE tlačidlo počas jazdy. Ak sa potrebujete spojiť s operátorom, najprv zaparkujte vozidlo na bezpečnom mieste a až potom uskutočnite hovor.

Ak sa systému eCall nepodarí na prvý pokus nadviazať spojenie s operátorom PSAP, bude to opakovane skúšať, až kým nenadviaže spojenie. Systém sa však po uplynutí 2 minút od vykonania prvého pokusu prestane ďalej pokúšať o nadviazanie spojenia.

Akonáhle sa systém spojí s operátorom, tlačidlo zrušenia signálu **SOS** hovor nezruší.

#### ► Tiesňová linka (eCall)

##### **Ochrana údajov**

Palubný systém eCall využívajúci tiesňovú linku 112 je navrhnutý tak, aby sa zabezpečilo, že:

- údaje obsiahnuté v systémovej pamäti nebudú dostupné mimo systému pred vytvorením volania eCall,
- v bežnom stave prevádzky nebude sledovateľný ani nijakým spôsobom nepretržite sledovaný,
- údaje vo vnútornej pamäti systému sa budú automaticky a nepretržite odstraňovať.

Lokalizačné údaje vozidla sa vo vnútornej pamäti systému neustále prepisujú tak, aby sa vždy uchovávali tri posledné aktuálne polohy vozidla potrebné pre riadne fungovanie systému.

Záznamy údajov o činnosti palubného systému eCall využívajúceho tiesňovú linku 112 sa neuchovávajú dlhšie, než je nevyhnutné na účely spracovania tiesňových volaní eCall, a v každom prípade nie dlhšie než 13 hodín od okamihu, keď sa tiesňové volanie eCall uskutočnilo.

**» Tiesňová linka (eCall)****Práva vlastníka vozidla**

Dotknutá osoba (vlastník vozidla) má právo na prístup k údajom a v prípade potreby môže požiadať o opravu, vymazanie alebo zablokovanie údajov, ktoré sa jej týkajú a ktorých spracovanie nie je v súlade s ustanoveniami smernice 95/46/ES (nahradenej smernicou 2016/679/ES).

Všetkým tretím stranám, ktorým sa tieto údaje oznámili, sa musí nahlásiť akákoľvek úprava, vymazanie alebo zablokovanie údajov vykonané v súlade s touto smernicou, pokiaľ je to možné a ak si to nevyžaduje neprimerané úsilie.

Dotknutá osoba má právo podať sťažnosť príslušnému orgánu na ochranu údajov, ak sa domnieva, že jej práva boli porušené následkom spracovania jej osobných údajov.

Informácie o službe Honda eCall:

Ak máte akékoľvek otázky o službe eCall, obráťte sa na pobočku v krajine vášho trvalého pobytu. Zoznam pobočiek nájdete v servisnej knižke alebo na webovej lokalite spoločnosti Honda.

Vaše vozidlo je vybavené funkciou, ktorá automaticky vypočíta čas tankovania. Táto funkcia vás upozorní, keď sa odporúča natankovanie, a umožní vám vyhľadať čerpacie stanice, ktoré sa nachádzajú v blízkosti vášho vozidla.

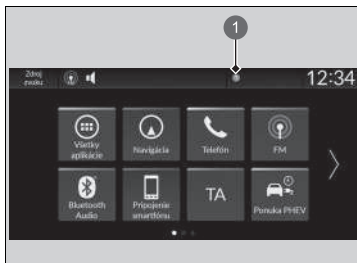

1 Ikona upozornenia

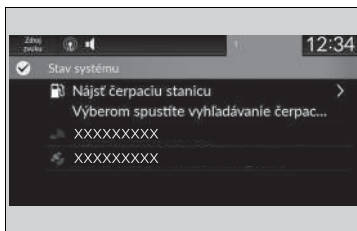

1. Keď je čas doplniť palivo do vozidla, zobrazí sa upozornenie a v hlavičke sa zobrazí ikona upozornenia.
2. Dotknite sa poľa, ktoré obsahuje ikonu.

3. Vyberte položku **Nájsť čerpaciu stanicu**.

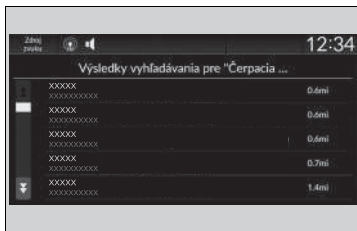

4. Vyberte čerpaciu stanicu z obrazovky vyhľadávania navigačného systému.  
▶ Pokyny na používanie navigačného systému nájdete v príručke navigačného systému.

## Odporučiť natankovanie

Funkciu **Odporučiť natankovanie** môžete zapnúť a vypnúť.

▶ **Prispôsobiteľné funkcie** Str. 362

Keď vypnete túto funkciu, nezobrazí sa upozornenie na odporúčané natankovanie.

Táto funkcia sa môže použiť len vtedy, ak je hladina paliva v nádrži pod 30 %.

Ak vyberiete možnosť **Nájsť čerpaciu stanicu** alebo do palivovej nádrže natankajte viac ako 5 litrov benzínu, upozornenie na natankovanie zmizne. Ak nechcete byť upozorňovaný, v nastaveniach položky **Odporučiť natankovanie** vyberte možnosť **VYPNUTÉ**.

Ak jazdíte po nerovnej ceste, dlhšiu dobu stúpate do kopca alebo klesáte, upozornenie môže zmiznúť alebo sa nemusí vôbec zobrazit.



# Riadenie

V tejto kapitole je opísaná jazda a tankovanie.



<b>Pred jazdou</b> .....	416
<b>Ťahanie prívesu</b> .....	420
<b>Pokyny pri jazde mimo spevnených vozoviek</b> .....	426
<b>Počas jazdy</b>	
Zapnutie napájania.....	428
Bezpečnostné opatrenia počas jazdy .....	431
Prevodovka .....	433
Radenie.....	434
Páčkový volič spomalenia.....	440
Akustický systém signalizácie vozidla.....	444
Spínač jazdných režimov .....	445
Systém adaptívnych tlmičov (ADS) .....	451
Systém asistenta pre zjazd z kopca.....	452
Nastaviteľný obmedzovač rýchlosti .....	454

Inteligentný obmedzovač rýchlosti .....	460
Systém asistenta stability vozidla (VSA) .....	466
Asistencia agilnej jazdy .....	468
Systém výstrahy poklesu tlaku v pneumatikách.....	469
Systém detekcie objektov v mŕtvom uhle .....	471
Systém LaneWatch .....	475
Nastavenie svetlometu .....	478
<b>Honda SENSING 360</b> .....	479
Brzdový systém zmiernenia zrážky (CMBS).....	484
Ovládanie brzdzenia pri nízkej rýchlosti .....	498
Varovanie na vozidlá blížiace sa vpredu z boku.....	504
Systém predchádzania vybočeniu z vozovky .....	510
Predchádzanie zrážky pri zmene jazdného pruhu.....	518
Adaptívny tempomat (ACO) s funkciou sledovania vozidiel pri nízkych rýchlostiach.....	525

Systém podpory riadenia vozidla v jazdnom pruhu (LKAS) .....	551
Traffic Jam Assist .....	563
Aktívny asistent zmeny jazdného pruhu .....	572
Systém rozpoznávania dopravných značiek .....	578
Kamera predného snímača .....	587
Radarový snímač .....	589
Sonarové snímače.....	590
<b>Brzdzenie</b> .....	591
<b>Parkovanie vozidla</b> .....	601
<b>Kamera s viacerými pohľadmi</b> .....	613
<b>Parkovací pilot Honda</b> .....	627
<b>Tankovanie</b> .....	652
<b>Nabíjanie</b> .....	655
<b>Spotreba paliva a emisie CO<sub>2</sub></b> .....	668

## Príprava na jazdu

Pred jazdou skontrolujte nasledujúce položky.

### Kontrola exteriéru

- Skontrolujte, či okná, bočné zrkadlá, exteriérové svetlá ani iné časti vozidla nič neblokuje.
  - ▶ Odstráňte námrazu, sneh alebo ľad.
  - ▶ Odstráňte zo strechy sneh, pretože sa môže zosunúť a obmedzovať váš výhľad pri riadení. Ak je ľad úplne zmrznutý, odstráňte ho, keď zmäkne.
  - ▶ Keď odstraňujete ľad z oblasti kolies, dávajte pozor, aby ste nepoškodili kolesá alebo ich komponenty.
- Skontrolujte, či je kapota bezpečne zatvorená.
  - ▶ Ak sa kapota otvorí počas jazdy, výhľad dopredu nebude možný.
- Skontrolujte, či sú pneumatiky v dobrom stave.
  - ▶ Skontrolujte tlak v pneumatikách, poškodenie pneumatík a ich nadmerné opotrebovanie.
    - ▶ **Kontrola a údržba pneumatík** Str. 705
- Uistite sa, že za vozidlom alebo v jeho okolí sa nenachádzajú žiadne osoby ani predmety.
  - ▶ Zvnútra vozidla nemáte dokonalý výhľad na celé okolie.
- Odpojte nabíjaci kábel.

### ☒ Kontrola exteriéru

#### POZNÁMKA

Keď sú dvere primrznuté, roztopte ľad okolo okrajov dverí pomocou teplej vody. Neotvárajte ich násilu, pretože môžete poškodiť gumené obloženie okolo dverí. Po dokončení vytrite vodu dosucha, aby ste predišli ďalšiemu zamrznutiu.

Nelejte teplú vodu do zámku kľúča. Ak v otvore zamrzne voda, nebudete môcť vložiť kľúč.

Teplota z motora a výfuku môže zapáliť horľavé materiály ponechané pod kapotou a spôsobiť požiar. Ak bolo vozidlo dlhší čas zaparkované, skontrolujte, či sa vo vozidle nenahromadili nečistoty, napríklad suchá tráva a listy. Tieto nečistoty mohli do vozidla spadnúť alebo ich mohol priniesť malý živočích na vytvorenie hniezda. Všetky takéto nečistoty odstráňte. Tiež skontrolujte, či nezostali pod kapotou žiadne horľavé materiály po tom, ako ste vy alebo niekto iný vykonali údržbu vozidla.

## Kontrola interiéru

- Správne uložte alebo zaistite veci vo vozidle.
  - Preprava veľkého množstva batožiny alebo jej nesprávne uloženie ovplyvňuje jazdné vlastnosti, stabilitu, brzdnú vzdialenosť a stav pneumatík vozidla a znižuje bezpečnosť jazdy.
    - **Nosnosť** Str. 419
- Prevážané predmety nesmú presahovať výšku sedadla.
  - Takéto predmety by blokovali váš výhľad a pri náhlom zabrzdení by mohli byť hodené dopredu.
- Neukladajte nič do priestoru pre nohy predných sedadiel. Skontrolujte, či sa podlahová rohož nehýbe.
  - Predmet alebo nezaistená rohož môžu blokovať brzdový a plynový pedál počas jazdy.
- Ak vo vozidle prevádzate zvieratá, nedovoľte im pohybovať sa v interiéru.
  - Mohli by prekážať pri riadení vozidla a spôsobiť nehodu.
- Bezpečne zatvorte všetky dvere aj dvere batožinového priestoru.
- Nastavte si správne sedadlo.
  - Nastavte aj opierku hlavy.
    - **Sedadlá** Str. 253
    - **Nastavenie polohy prednej opierky hlavy** Str. 261
- Nastavte si správne zrkadlá a volant.
  - Nastavte ich až vtedy, keď sedíte v správnej polohe na riadenie.
    - **Zrkadlá** Str. 250
    - **Nastavenie volantu** Str. 249

## ►► Kontrola interiéru

Uhol svetlometov je nastavený vo výrobe a zvyčajne sa nemusí upravovať. Ak však pravidelne prevádzate v batožinovom priestore ťažké predmety alebo ťaháte za vozidlom prívies, obráťte sa na predajcu alebo kvalifikovaného technika kvôli nastaveniu uhla svetlometov.

Vozidlo je vybavené systémom automatického nastavenia svetlometov, ktorý automaticky nastavuje vertikálny uhol stretávacích svetiel svetlometov.

- Uistite sa, že veci umiestnené za prednými sedadlami sa nemôžu presunúť pod sedadlá.
  - Mohli by prekážať vodičovi pri obsluhu pedálov alebo nastavovaní sedadiel.
- Každý vo vozidle musí byť pripútaný bezpečnostným pásom.
  - ✘ **Pripútanie sa bezpečnostným pásom** Str. 54
- Skontrolujte, či sa indikátory na prístrojovej doske pri naštartovaní vozidla zapnú a o chvíľu vypnú.
  - V prípade signalizácie problému vždy nechajte vozidlo skontrolovať predajcovi.
    - ✘ **Indikátory** Str. 118

## Nosnosť

Pri nakladaní batožiny myslite na to, že celková hmotnosť vozidla, všetkých cestujúcich a batožiny nesmie prekročiť maximálnu povolenú hmotnosť.

➤ **Technické údaje** Str. 776

Zaťaženie prednej a zadnej nápravy tiež nesmie prekročiť maximálne povolené zaťaženie jednotlivých náprav.

➤ **Technické údaje** Str. 776

▣ Nosnosť

### ⚠ VÝSTRAHA

Preťaženie alebo nerovnomerné zaťaženie vozidla môže ovplyvniť jeho ovládateľnosť a stabilitu a spôsobiť nehodu a následné zranenie alebo smrť.

Dodržujte všetky limity nosnosti a iné pokyny týkajúce sa zaťaženia vozidla uvedené v tejto príručke.

## Príprava na ťahanie

### ■ Limity nosnosti pri ťahaní

Vaše vozidlo je schopné ťahať príves, ak dôkladne dodržiavate limity nosnosti, používate správne vybavenie a dodržiavate pokyny pre ťahanie prívesu. Pred jazdou vždy skontrolujte príslušné limity nosnosti.

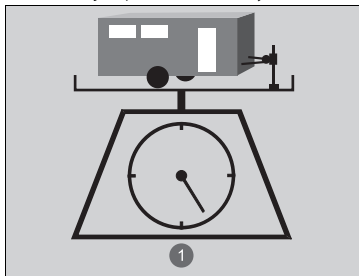

1 Celkové zaťaženie

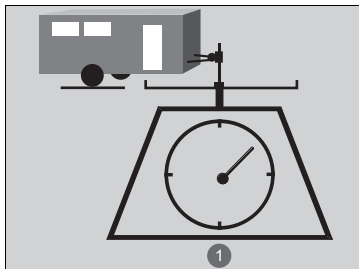

1 Zaťaženie ťažného zariadenia prívesom

### ■ Celková hmotnosť prívesu

Neprekračujte maximálnu hmotnosť ťahania prívesu a ťažnej tyče (s brzdami/bez brzd), batožiny a všetkých predmetov na prívese. Ťahanie nákladov presahujúcich maximálnu hmotnosť ťahania môže zásadným spôsobom narušiť ovládateľnosť a výkon vozidla a spôsobiť poškodenie systému napájania a hnacieho ústrojenstva.

### ■ Zaťaženie ťažného zariadenia prívesom

Zaťaženie ťažného zariadenia prívesom nesmie nikdy prekročiť 100 kg. Tento údaj predstavuje hmotnosť, ktorou plne naložený príves pôsobí na ťažnú tyč. Všeobecne platí, že pri hmotnosti prívesu nižšej ako 1 000 kg by malo zaťaženie ťažného zariadenia prívesom predstavovať 10 percent celkovej hmotnosti zostavy prívesu.

- Nadmerné zaťaženie ťažného zariadenia prívesom znižuje trakciu predných pneumatík a tým aj účinnosť riadenia. Príliš nízke zaťaženie ťažného zariadenia prívesom môže spôsobiť nestabilitu prívesu a pohyb prívesu do strán.
- Aby ste dosiahli správnu hodnotu zaťaženia ťažného zariadenia prívesom, najskôr naložte 60 % nákladu do prednej časti prívesu a 40 % do zadnej časti. V prípade potreby upravte rozloženie nákladu.

### ⚠ Limity nosnosti pri ťahaní

## ⚠ VÝSTRAHA

Prekročenie limitov nosnosti alebo nesprávne zaťaženie vozidla a prívesu môže viesť k nehode s následkom poranenia alebo smrti.

Pred jazdou dôkladne skontrolujte záťaž vozidla a prívesu.

Na váhe skontrolujte, či sú všetky záťaže v rámci limitov. Ak nie je k dispozícii verejná váha, pripočítajte odhadovanú hmotnosť nákladu vašej batožiny k hmotnosti prívesu (podľa údajov výrobcu) a zaťaženiu ťažného zariadenia prívesom.

Obdobie zábehu

Neťahajte príves počas prvých 1 000 km prevádzky vozidla.

Keď používate odnímateľné ťažné zariadenie, vždy ho vyberte, keď sa nepoužíva, a inštalujte ho len pri ťahaní, aby nezakrývalo ani neskrývalo nič na zadnej strane vozidla, ako sú napríklad vonkajšie svetlá alebo poznávacia značka.

Nikdy neprekračujte maximálnu hmotnosť ťahania a stanovený limit zaťaženia.

➡ **Technické údaje** Str. 776

## ■ Ťažné vybavenie a príslušenstvo

Ťažné vybavenie sa líši podľa veľkosti prívesu, hmotnosti ťahanej záťaže a vzdialenosti, ktorú prejdete ťahaním.

### ■ Ťažné tyče

Ťažná tyč musí byť schválená príslušnými úradmi a správne upevnená k spodnej časti vozidla.

### ■ Bezpečnostné reťaze

Pri ťahaní prívesu používajte vždy bezpečnostné reťaze. Nechajte dostatok miesta na to, aby sa príves mohol v zákrutách ľahko otáčať, ale nedovoľte, aby sa reťaze ťahali po zemi.

### ■ Brzdy prívesu

Ak rozmýšľate nad kúpou prívesu s brzdami, uistite sa, že sú aktivované elektronicky. Nepokúšajte sa ťuknúť do hydraulického systému vášho vozidla. Napriek zdanlivému úspechu takéhoto pokusu o pripojenie brzd prívesu k hydraulickému systému vozidla spôsobí zníženie účinnosti brzd a vytvára potenciálne nebezpečenstvo.

### ■ Prídavné ťažné vybavenie

Niektoré zákony môžu prikazovať používanie špeciálnych vonkajších zrkadiel počas ťahania prívesu. Aj keď sa vo vašom okolí takéto zrkadlá nevyžadujú, mali by ste si nainštalovať špeciálne zrkadlá, ak je viditeľnosť akýmkoľvek spôsobom obmedzená.

### ▣ Limity nosnosti pri ťahaní

Ak ťaháte príves v hornatej oblasti, nezabudnite od maximálnej hmotnosti ťahania odpočítať 10 % kombinovanej hmotnosti vozidla na každých 1 000 metrov prevýšenia.

### ▣ Ťažné vybavenie a príslušenstvo

Skontrolujte, či je všetko vybavenie správne nainštalované a v dobrom stave a či spĺňa všetky predpisy krajiny, v ktorej budete vozidlo používať.

Informácie o správnej inštalácii a nastavení vybavenia vám poskytne výrobca prívesu.

Nesprávna inštalácia a nastavenie môže ovplyvniť manévrovateľnosť, stabilitu a brzdný účinok vozidla.

Obráťte sa na predajcu alebo požičovňu prívesov a overte, či sú potrebné alebo odporúčané ďalšie veci pre vašu situáciu s ťahaním prívesu.

Osvetlenie a kabeláž prívesov sa líši podľa typu a značky. Ak sa vyžaduje konektor, mal by ho inštalovať iba kvalifikovaný technik.

## ■ Svetlá prívessu

Svetlá a vybavenie prívessu musia spĺňať nariadenia platné v krajine, kde vozidlo používate. Obráťte sa na lokálneho predajcu alebo požičovňu prívessov a overte požiadavky platné v oblasti, v ktorej chcete prívess ťahať.

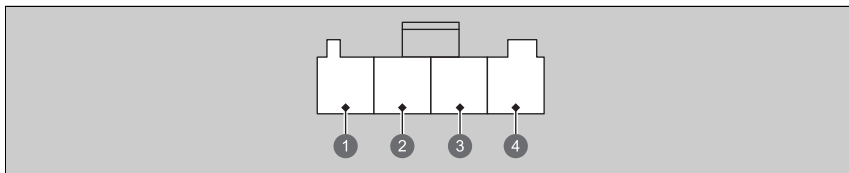

- ❶ Cúvacie svetlo (svetlozelené)
- ❷ +B Prívess (svetlo fialová/červená)
- ❸ Zadné hmlové svetlo (hnedé)
- ❹ Malé (sivá)

Odporúčame, aby ste si u predajcu nechali vykonať montáž káblového zväzku a konvertora Honda. Tieto diely sú presne navrhnuté pre vaše vozidlo.

Osvetlenie a kabeláž prívessov sa líši podľa typu a značky. Ak sa vyžaduje konektor, mal by ho inštalovať iba kvalifikovaný technik.

## ► Svetlá prívessu

Konektor svetiel prívessu sa nachádza za ľavým bočným panelom v batožinovom priestore.

Aj keď plánujete používať kábel svetiel prívessu a konvertor, ktoré nie sú od spoločnosti Honda, požiadajte predajcu o správny konektor a kolíky.



## Asistent stability prívesu

Pomáha stabilizovať vozidlo aj príves, ak sa príves výrazne rozkývva.

### ■ Spôsob fungovania asistenta stability prívesu

Ak sú vozidlo a príves počas jazdy nestabilné, asistent stability prívesu zistí príčinu. Ak je príčinou oscilácia prívesu, pričom sa jeho kývanie do strán zväčšuje, systém použije brzdy alebo reguláciu výkonu na zníženie rýchlosti vozidla.

Ak zabrzdíte, aby ste znížili rýchlosti vozidla, automaticky sa rozsvietia brzdové svetlá vozidla aj prívesu.

### ▣ Asistent stability prívesu

Asistent stability prívesu nie je funkcia, ktorá zabráni rozkývaniu vozidla a prívesu do strán. Ak chcete zabrániť rozkývaniu prívesu do strán, nejazdite vysokou rýchlosťou, nevykonávajte prudké pohyby volantom, dbajte na správne naloženie nákladu na príves a vyhnite sa prudkému brzdeniu. Ak sa príves príliš rozkýve do strán, systém bude neúčinný a môžete stratiť kontrolu nad vozidlom, pričom môže dôjsť k prevráteniu a poškodeniu prívesu.

▣ **Bezpečná jazda s prívesom** Str. 424

Rozkývanie prívesu do strán spôsobuje:

- bočný vietor,
- nesprávne zataženie ťažnej tyče,
- Nadmerná rýchlosť

Indikátor systému VSA počas fungovania asistenta stability prívesu bliká.

▣ **Prevádzka systému VSA** Str. 466

## Bezpečná jazda s prívesom

### ■ Veci, ktoré potrebujete vedieť pred ťahaním prívesu

- Príves nechajte riadne prehliadnúť v servise a udržiajte ho v dobrom stave.
- Skontrolujte, či je celé zaťaženie a hmotnosť vozidla a prívesu v rámci limitov.
  - ❏ **Limity nosnosti pri ťahaní** Str. 420
- Bezpečne pripojte ťažnú tyč, bezpečnostné reťaze a ďalšie nevyhnutné časti k prívesu.
- Bezpečne uložte všetky predmety do prívesu alebo na príves tak, aby sa pri jazde nemohli posúvať.
- Skontrolujte, či správne fungujú svetlá a brzdy prívesu.
- Skontrolujte tlak v pneumatikách prívesu vrátane náhradnej pneumatiky.
- Overte si nariadenia týkajúce sa maximálnej rýchlosti alebo obmedzení riadenia vozidiel s prívesom. Ak prechádzate viacerými krajinami, pred odjazdom skontrolujte nariadenia platné vo všetkých krajinách, pretože sa v jednotlivých krajinách môžu líšiť.
- Vypnite systém zadného parkovacieho snímača.
  - ❏ **Zapnutie a vypnutie systému parkovacieho snímača** Str. 604
- Vypnite systém ovládania brzdienia pri nízkej rýchlosti. Môže sa aktivovať pri rozpoznaní ťahaného predmetu ako prekážky.
  - ❏ **Zapnutie a vypnutie systému** Str. 501
- Ak chcete pri ťahaní prívesu dosiahnuť optimalizovanú prevádzku prevodovky, vyberte režim **TOW**.
  - ❏ **Spínač jazdných režimov** Str. 445

### ■ Rýchlosti ťahania a poloha radenia

- Jazdite pomalšie než zvyčajne.
- Dodržiavajte rýchlostné obmedzenia pre vozidlá s prívesmi.
- Pri ťahaní prívesu na rovnej ceste použite polohu **[D]**.

### ❏ Bezpečná jazda s prívesom

Počas ťahania prívesu nesmie prevádzková rýchlosť prekročiť 100 km/h.

#### Parkovanie

Okrem bežných bezpečnostných opatrení umiestnite klíny za každé koleso prívesu.

Pred výmenou pneumatiky s defektom nezabudnite príves odopnúť. Spýtajte sa predajcu alebo požičovne prívesov, kde a ako rezervnú pneumatiku prívesu uskladniť.

Odporúčame, aby ste nejazdili do strmších svahov než 12 %. Dodržiavajte príslušné odporúčania organizácií zaoberajúcimi sa jazdou s prívesom na cestách.

Vietor, ktorý vzniká predbiehaním veľkým vozidiel, môže rozkývať príves. Dodržiavajte konštantnú rýchlosť a jazdite priamo vpred.

Pri cúvaní vždy jazdite pomaly a požiadajte ďalšiu osobu, aby vás usmerňovala.

### ❏ Rýchlosti ťahania a poloha radenia

Pri ťahaní prívesu s fixnými stranami (napr. kempingový príves) neprekračujte rýchlosť 88 km/h. Pri vyšších rýchlostiach sa môže príves kolísať alebo ovplyvniť ovládateľnosť vozidla.

## ■ Odbočovanie a brzdenie

- Odbočujte pomalšie v širšom oblúku než normálne.
- Pri brzdení rátajte s dlhšou dobou a vzdialenosťou.
- Nevykonávajte náhle brzdenie alebo odbočenie.

## ■ Jazda v kopcovitom teréne

- Ak sa v rozhraní s informáciami pre vodiča zobrazí hlásenie  (biela) **Teplota motora blízko limitu. Vyhybajte sa prudkému zrýchľovaniu a vysokej rýchlosti.**, vypnite systém klimatizácie a znížte otáčky.

Ak sa v rozhraní s informáciami pre vodiča zobrazí hlásenie  (červená) **Teplota motora je príliš vysoká. Nepokračujte v jazde. Nechajte motor vychladnúť.**, bezpečne prejdite na okraj cesty, aby sa motor ochladil.

Ak sa v rozhraní s informáciami pre vodiča zobrazí hlásenie  **Vysoká teplota systému napájania. Môže sa znížiť výkon.**, bezpečne prejdite na okraj cesty, aby sa systém napájania ochladil.

## Všeobecné informácie

Vozidlo je primárne navrhnuté na jazdu po spevnených vozovkách. Vďaka väčšej svetlej výške však umožňuje aj občasnú jazdu po nespevnených cestách. Nie je určené na jazdu vo voľnom teréne ani na iné náročné terénne činnosti.

Ak sa rozhodnete jazdiť na nespevnených vozovkách, pravdepodobne zistíte, že na túto činnosť sú potrebné trochu iné jazdecké zručnosti a že sa vaše vozidlo správa inak ako na vozovke. Venujte pozornosť bezpečnostným opatreniam a radám v tejto časti a dôkladne sa so svojim vozidlom zoznámte, skôr než opustíte spevnenú vozovku.

## Dôležité bezpečnostné opatrenia

Prečítajte si všetky bezpečnostné opatrenia a dodržiavajte ich, aby ste sa vyhli strate kontroly nad vozidlom alebo prevráteniu:

- Batožinu správne uložte a neprekračujte limity pre maximálnu hmotnosť batožiny.  
➔ **Nosnosť** Str. 419
- Počas jazdy vždy používajte bezpečnostný pás a skontrolujte, či ho používajú aj spolujazdci.
- Jazdite nízkou rýchlosťou a nikdy nejazdite rýchlejšie, než dovoľujú podmienky.
- Priebežne vyhodnocujte situáciu a jazdite v súlade s aktuálnymi podmienkami.

### ➔ Pokyny pri jazde mimo spevnených vozoviek

## ⚠ VÝSTRAHA

Nesprávne používanie vozidla na vozovke alebo mimo nej môže spôsobiť haváriu alebo prevrátenie, pri ktorých sa môžete vy a vaši spolujazdci vážne zraniť alebo môže dôjsť k usmrteniu.

- Dodržiavajte všetky pokyny uvedené v tejto užívateľskej príručke.
- Jazdite pomaly a nejazdite rýchlejšie, než vám dovoľujú podmienky.

V prípade nesprávneho používania vozidla môže dôjsť ku kolízii alebo prevráteniu.

➔ **Dôležité prevádzkové informácie** Str. 46

➔ **Bezpečnostné opatrenia počas jazdy** Str. 431

## Ako sa vyhnúť problémom

- **Skontrolujte vozidlo**, skôr ako opustíte spevnenú vozovku. Uistite sa, že boli vykonané všetky naplánované úkony údržby. Mimoriadnu pozornosť venujte stavu pneumatík a skontrolujte tlak v pneumatikách.
- **Nezabudnite**, že existujú limity týkajúce sa cesty, ktorú ste si zvolili (môže byť príliš strmá alebo hrboľatá), vašich zručností (technika jazdy a pohodlie), ako aj vášho vozidla (trakcia, stabilita a výkon). Ak nerozpoznáte tieto limity, môžete seba a svojich spolujazdcov vystaviť nebezpečenstvu.
- **Zrýchľovanie a spomaľovanie** by sa malo vykonávať pomaly a postupne. Snaha o príliš prudké zrýchlenie alebo zastavenie môže spôsobiť stratu trakcie a kontroly nad vozidlom.
- **Vyhýbajte sa prekážkam a nečistotám** na ceste. Znížite tým nebezpečenstvo prevrátenia alebo poškodenia systému zavesenia alebo iných častí.
- **Jazda na svahoch** zvyšuje nebezpečenstvo prevrátenia, hlavne pri jazde naprieč po príliš strmých svahoch. Najbezpečnejšia je väčšinou jazda priamo do alebo zo svahu. Ak jasne nevidíte všetky podmienky alebo prekážky na svahu, pred prejazdom zamýšľanú trasu skontrolujte peši. Ak máte pochybnosti, či dokážete daným miestom bezpečne prejsť, neskúšajte to. Nájdite inú trasu. Ak uviaznete pri jazde do svahu, nepokúšajte sa otočiť. Pomaly cúvajte po trase, ktorou ste prišli.
- **Prejazd cez vodný tok** – Nejazdite cez príliš hlbokú vodu. Ak na vašej ceste narazíte na vodu (napríklad malý tok alebo veľkú mláku), pred ďalšou jazdou ju pozorne preskúmajte. Skontrolujte, či je voda plytká, či tečie pomaly a či sa pod ňou nachádza pevný podklad. Ak máte pochybnosti o hĺbke alebo podklade, otočte sa a nájdite inú trasu. Pri jazde cez hlbokú vodu sa vozidlo môže poškodiť. Pri jazde vo vode, ktorá siaha približne do polovice výšky kolies, sa môže voda dostať do prevodovky a diferenciálu a následne zriediť mazivo a spôsobiť prípadnú poruchu. Tiež môže zmyť mazivo z ložísk kolies.
- **Ak uviaznete**, opatrne sa pohnite smerom, ktorým by ste sa mohli z daného miesta najpravdepodobnejšie dostať. Nepretáčajte kolesá. Situáciu tým len zhoršíte a môžete poškodiť prevodovku. Ak vozidlo nedokážete uvoľniť, bude ho potrebné vytriahnuť. Na tento účel je vozidlo vybavené vlečnými hákmi v prednej a zadnej časti.

## Zapnutie napájania

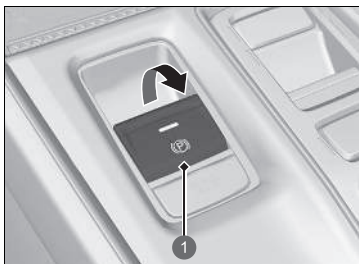

- 1 Spínač elektrickej parkovacej brzdy

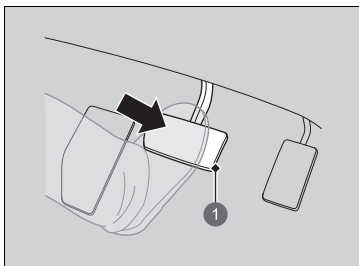

- 1 Brzdový pedál

1. Uistite sa, že je parkovacia brzda zatahnutá.
  - ▶ Keď potiahnete spínač elektrickej parkovacej brzdy, na 30 sekúnd sa rozsvieti indikátor parkovacej brzdy a brzdového systému (červený).
2. Stlačte brzdový pedál.

### ▶ Zapnutie napájania

Pri zapínaní systému napájania držte nohu pevne na brzdovom pedáli.

Motor štartuje ťažšie v chladnom počasí a redšom vzduchu v nadmorskej výške nad 2 400 metrov.

Pri zapínaní systému napájania v chladnom počasí vypnite všetko elektrické príslušenstvo, ako sú svetlá, systém klimatizácie a vyhrievanie zadného okna, aby sa znížil odber z 12-voltového akumulátora.

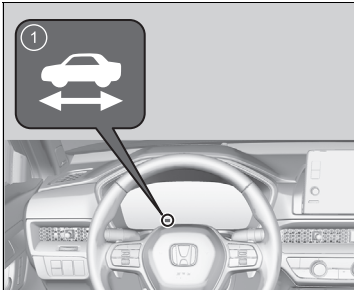
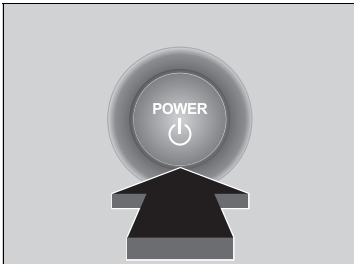

Ak výfukový systém vydáva nezvyčajné zvuky alebo vo vozidle cítite výfukové plyny, nechajte vozidlo skontrolovať predajcovi. Môže byť problém s motorom alebo výfukovým systémom.



1 Indikátor  (Pripravený)

3. Bez toho, aby ste stlačili plynový pedál, stlačte tlačidlo **POWER** (Napájanie) a zároveň stlačte brzdový pedál.

4. Skontrolujte indikátor  (Pripravené).

- Držte stlačený brzdový pedál, až kým sa nerozsvieti indikátor .
- Indikátor  sa rozsvieti, keď je zapnutý systém napájania. Vtedy môžete začať jazdiť.
- Ak je vonkajšia teplota extrémne nízka, nemôžete jazdiť, kým sa nezlepšia podmienky. V tomto prípade sa indikátor  nerozsvieti a v rozhraní s informáciami pre vodiča sa zobrazí výstražná správa. ► **Indikátory** Str. 118



#### ► Zapnutie napájania

Ak je batéria v diaľkovom ovládači bezklúčového otvárania takmer vybitá, premiestnite ho bližšie k tlačidlu **POWER**.

► **Ak je slabá batéria diaľkového ovládača bezklúčového otvárania** Str. 746

Systém napájania sa nemusí aktivovať, ak na diaľkový ovládač bezklúčového otvárania pôsobia silné rádiové vlny.

Ak chcete spustiť systém napájania, nedržte tlačidlo **POWER** stlačené. Ak sa systém napájania nespustí, pred ďalším pokusom počkajte minimálne 30 sekúnd.

Motor nemusí bežať, aj keď je vozidlo pripravené na jazdu. Ak svieti indikátor , môžete začať jazdiť. Ak stlačíte tlačidlo **POWER** a súčasne stlačíte brzdový pedál, kým indikátor  svieti, nastaví sa režim napájania VOZIDLO VYPNUTÉ a nemožno začať jazdiť.

► **Indikátor pripravenosti** Str. 124

Systém imobilizéra chráni vozidlo pred ukradnutím. Ak sa používa nesprávny kódovaný kľúč (alebo iné zariadenie), systém napájania sa neaktivuje.

► **Systém imobilizéra** Str. 217

Keď nastavíte režim napájania do polohy ZAPNUTÉ, môžete cítiť, že brzdový pedál mierne klesne. Je to normálne.

## ■ Pohnutie sa z miesta

1. Držte pravú nohu na brzdovom pedáli a skontrolujte, či svieti indikátor  potom zaradíte radiacu páku do polohy **[D]**. Pri cúvaní zaradíte polohu **[R]**.
2. Zatiahnite parkovaciu brzdú, uvoľnite brzdový pedál a jemne stlačte plynový pedál.
  - Uistite sa, že indikátor parkovacej brzdy a brzdového systému (červený) zhasol.
    - ❗ **Parkovacia brzda** Str. 591
    - ❗ **Ak indikátor systému prevodovky bliká súčasne s výstražnou správou** Str. 758

## ■ Asistent rozjazdu do kopca

Asistent rozjazdu do kopca pomáha predchádzať pohybu vozidla vzad, keď na naklonenej vozovke uvoľníte nohu z brzdového pedála, aby ste stlačili plynový pedál, tým, že na chvíľu ponechá aktivovanú brzdú.

Preradíte prevodovku do polohy **[D]**, **[B]** ak je vozidlo otočené smerom do kopca, alebo do polohy **[R]**, ak je vozidlo otočené smerom z kopca. Potom uvoľníte brzdový pedál.

## ■ Zastavenie systému napájania

Systém napájania môžete vypnúť, keď je vozidlo úplne zastavené.

1. Stlačte brzdový pedál a radiacu páku preradíte do polohy **[P]**.
  - Kým sa neustíte, že sa na indikátore polohy radiacej páky zobrazuje symbol **[P]**, neustále držte nohu na brzdovom pedáli.
2. Stlačte tlačidlo **POWER**.

## ❖ Pohnutie sa z miesta

Môžete tiež uvoľniť parkovaciu brzdú tým, že stlačíte spínač elektrickej parkovacej brzdy a súčasne stlačíte brzdový pedál. Ak je vozidlo otočené smerom z kopca, môžete sa pomaly rozbehnúť tak, že manuálne stlačíte spínač elektrickej parkovacej brzdy a potom stlačíte plynový pedál.

Keďže ide o hybridné vozidlo, nemusí byť počuť zvuky a cítiť vibrácie z motora, aj keď je vozidlo pripravené na jazdu. Preto vám nemusí byť zrejmé, že sa môžete pohnúť. Pred jazdou skontrolujte, či svieti indikátor .

## ❖ Asistent rozjazdu do kopca

Asistent rozjazdu do kopca nemusí zabrániť pohybu vozidla, ak sa nachádza na veľmi strmom alebo klzkom povrchu. Systém sa neaktivuje pri nízkom sklone.

Asistent rozjazdu do kopca nepredstavuje náhradu ručnej brzdy.

Asistent rozjazdu do kopca sa zapne, aj keď je systém VSA vypnutý.



## Bezpečnostné opatrenia počas jazdy

### ■ Pokyny k jazde úžitkovým vozidlom

Riziko prevrhnutia úžitkových vozidiel je výrazne vyššie než v prípade iných typov vozidiel. Predchádzanie prevrhnutiu vozidla a strate kontroly nad vozidlom:

- V zákrutách jazdite pomalšie než v prípade osobného vozidla.
- Vyhybajte sa prudkému zatáčaniu alebo náhlym manévrom vždy, keď je to možné.
- Neupravujte vozidlo spôsobom, ktorý by spôsobil zdvihnutie jeho ťažiska.
- Nenoste na streche ťažký náklad.

### ■ Jazda v hmle

V hmlistom počasí sa znižuje viditeľnosť. Počas jazdy zapnite stretávacie svetlá, aj keď jazdíte cez deň. Spomaľte a na navádzanie počas jazdy používajte čiaru, zvodidlá a zadné svetlá vozidla pred vami.

### ■ Jazda vo vetre

Ak počas jazdy naráža do vozidla silný bočný vietor, pevne držte volant. Pomaly spomaľujte vozidlo a udržiavajte ho v strede vozovky. Dávajte si pozor na porvy vetra, najmä pri výjazde z tunela, jazde po moste alebo brehu rieky a pri jazde na otvorenom priestranstve, napríklad v lome, aj v prípade, keď vás míňa veľké nákladné vozidlo.

### ►► Bezpečnostné opatrenia počas jazdy

**POZOR:** Nejazdite na vozovke, na ktorej sa nachádza hlboká voda. Jazda cez hlbokú vodu poškodí motor a elektrické zariadenia a vozidlo sa pokazí.

#### POZNÁMKA

Nestláčajte tlačidlo radiacej páky, pokým stláčate plynový pedál. Mohli by ste poškodiť prevodovku.

#### POZNÁMKA

Ak opakovane otáčate volantom pri jazde mimoriadne nízkou rýchlosťou alebo keď podržíte volant v polohe úplného otočenia doľava alebo doprava, systém EPS (elektrický posilňovač riadenia) sa začne zahrievať. Systém prechádza do ochranného režimu a obmedzuje výkon. Ovládanie volantu je čoraz ťažšie. Keď systém vychladne, funkcia systému EPS sa obnoví. Opakované používanie za týchto podmienok môže viesť k poškodeniu systému.

Ak počas jazdy nastavíte režim napájania do polohy PRÍSLUŠENSTVO, systém napájania sa vypne, všetky funkcie posilňovača riadenia a brzd prestanú fungovať a vozidlo sa stane ťažko ovládateľné.

Počas jazdy nepreraďujte do polohy **N**, v opačnom prípade nebude možné rekuperačné brzdenie ani zrýchľovanie.

## ■ V daždi

Keď prší, vozovka je šmykľavá. Počas jazdy sa vyhnite prudkému brzdeniu, zrýchľovaniu a riadeniu, a buďte opatrnejší. Výskyt akvaplaningu je pravdepodobný, ak jazdíte po zbrázdenej vozovke s mlákami. Nejazdite v hlbokoj vode a na zaplavených cestách. Môže sa poškodiť motor alebo hnacie ústrojenstvo, alebo môže dôjsť k poruche elektrických komponentov.

## ■ Iné bezpečnostné opatrenia

Ak ste cítili silný náraz niečoho pod vozidlom, zastavte na bezpečnom mieste. Skontrolujte, či nie je poškodený podvozok a či nedochádza k úniku kvapalín.

## » Bezpečnostné opatrenia počas jazdy

Počas prvých 1000 km prevádzky vozidla sa vyhýbajte prudkému zrýchľovaniu alebo jazde na plný plyn, aby ste nepoškodili motor ani hnacie ústrojenstvo.

Prvých 300 km po zakúpení nového vozidla alebo po výmene brzdových doštičiek alebo rotorov sa vyhýbajte prudkému brzdeniu, aby bol umožnený správny zábeh.

## » Pokyny k jazde úžitkovým vozidlom

V prípade nesprávneho používania vozidla môže dôjsť ku kolízii alebo prevráteniu.

➤ **Dôležité prevádzkové informácie** Str. 46

## » V daždi

Keď sa vyskytne akvaplaning, buďte opatrní. Ak jazdíte po ceste pokrytej vodou vysokou rýchlosťou, medzi pneumatikou a povrchom cesty sa nahromadí vrstva vody. Ak k tomu dôjde, vozidlo nebude reagovať na ovládanie, napríklad riadenie a brzdenie.

Keď zrýchlite spomaľovanie pomocou pákového voliča spomalenia, pomaly spomaľte. Ak je vozovka šmykľavá, náhle rekuperačné brzdenie môže spôsobiť, že sa budú pneumatiky šmykať.

## Prevodovka

---

### ■ Plazivá rýchlosť

Rovnako ako pri konvenčnom vozidle s benzínovým pohonom s automatickou prevodovkou sa toto vozidlo bude pohybovať plazivou rýchlosťou. Keď vozidlo stojí, pevne stlačte brzdový pedál.

### ■ Podradenie na nižší prevodový stupeň

Ak pri jazde do kopca rýchlo stlačíte plynový pedál, vozidlo môže zareagovať podobne ako pri vozidle s automatickou prevodovkou, čím sa nečakane zvýši jeho rýchlosť. Opatrne stláčajte plynový pedál, najmä na klzkých cestách a v zákrutách.

## Radenie

Zmeňte prevodový stupeň podľa aktuálnej potreby pri jazde.

### ■ Polohy tlačidla radiacej páky



#### **P** Parkovanie

Používa sa pri parkovaní alebo pred aktiváciou či deaktiváciou napájania.

#### **R** Cúvanie

Používa sa pri cúvaní.

#### **N** Neutrál

Prevodovka nie je zamknutá.

#### **D/B** Poloha jazdy/B

Po každom stlačení tlačidla **D/B** sa režim prepne medzi režimom jazdy a polohy **B**.

#### Jazda

- Používa sa pri bežnej jazde.
- Dočasne možno používať páčkový volič spomalenia.
- Páčkový volič spomalenia možno použiť, keď je zapnutý režim **SPORT**.

#### Poloha B

- Používa sa na jazdu z dlhého kopca a na zvýšenie rekuperačného brzdenia.
- Je možné použiť páčkový volič spomalenia.

### ► Radenie

## ⚠ VÝSTRAHA

Ak vozidlo ponecháte bez dozoru a neuistíte sa, že je zaradená parkovacia poloha, môže sa svojvoľne posunúť.

Vozidlo, ktoré sa svojvoľne posunie, môže spôsobiť nehodu s následkom vážnych alebo smrteľných zranení.

Kým sa neuistíte, že sa na indikátore polohy radiacej páky zobrazuje symbol **P**, neustále držte nohu na brzdovom pedáli.

Kým je úroveň nabitia vysokonapätovej batérie plná alebo je teplota vysokonapätovej batérie nízka, rekuperačné brzdenie môže byť menej efektívne.

Zabránenie poruchy a nechcenej aktivácie:

- Zabráňte rozliatiu akýchkoľvek kvapalín na tlačidlá radiacej páky alebo okolo nich.
- Na tlačidlá radiacej páky ani okolo nich neukladajte žiadne predmety a zabráňte pádu predmetov na tlačidlá.
- Nedovoľte spolujazdcom a deťom manipulovať s tlačidlami radiacej páky.

Ak stlačíte plynový pedál s prevodovkou v polohe **N**, zaznie zvuková signalizácia a v rozhraní s informáciami pre vodiča sa zobrazí hlásenie.

#### ► Výstražné a informačné hlásenia rozhrania s informáciami pre vodiča Str. 140

Preraďte do polohy **D** alebo **R** so stlačeným brzdovým pedálom.

## ■ Tlačidlo **P** (parkovanie)

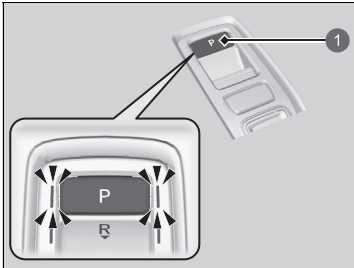

### 1 Tlačidlo **P**

Prevodový stupeň sa preradí do polohy **P**, keď stlačíte tlačidlo **P**, keď je vozidlo zaparkované s režimom napájania v polohe ZAPNUTÉ. Indikátory po stranách tlačidla **P** sa rozsvietia.

## ► Radenie

Niekedy sa môže stať, že vozidlu trvá dlhšie, kým sa pohne, keď zvolíte polohu **R**, uvoľníte brzdový pedál alebo stlačíte plynový pedál. Môže k tomu dôjsť, keď je úroveň nabitia vysokonapäťovej batérie extrémne nízka a neznamená to poruchu vozidla.

## ■ Ovládanie radiacej páky



- 1 Indikátor polohy radenia (indikátor systému prevodovky)
- 2 Indikátor páčkového voliča spomalenia

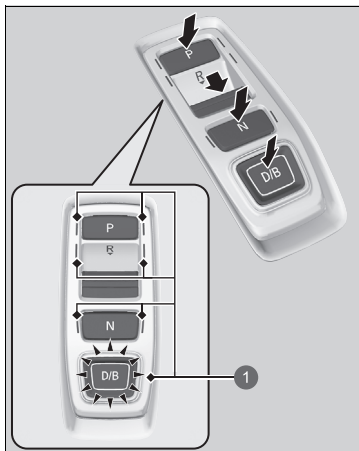

- 1 Indikátor tlačidla radiacej páky

## ►► Ovládanie radiacej páky

### POZNÁMKA

Ak preradujete z polohy **D** do polohy **R** a naopak, úplne zastavte a držte stlačený brzdový pedál. Stlačenie tlačidla radiacej páky, skôr než vozidlo úplne zastane, môže poškodiť prevodovku.

Kým sa neustíte, že pri zmene polohy radenia na **P** sa na indikátore polohy radenia zobrazuje symbol **P**, neustále držte nohu na brzdovom pedáli.

Skôr než stlačíte tlačidlo radiacej páky, skontrolujte pomocou indikátora radenia a indikátora tlačidla radiacej páky polohu radenia.

Ak indikátor aktuálne vybraného prevodového stupňa alebo indikátory všetkých prevodových stupňov naraz blikajú, došlo k poruche prevodovky. Vyhýbajte sa prudkému zrýchľovaniu a čo najskôr nechajte prevodovku skontrolovať predajcovi.

Pri zmene prevodu na **R** jedenkrát zaznie zvuková signalizácia.

► **Ako prispôbiť nastavenia vozidla** Str. 370

Pri preradovaní rýchlostných stupňov pri mimoriadne nízkych teplotách (–30 °C) sa môže zaradená poloha zobrazit' s krátkym oneskorením. Pred jazdou vždy overte, či je zaradený správny prevodový stupeň.

**P**: Stlačte tlačidlo **P**.

**R**: Stlačte dozadu tlačidlo **R**.

**N**: Stlačte tlačidlo **N**.

**DB**: Stláčajte tlačidlá **D/B**.

Pri každom stlačení tlačidla sa režim prepne z režimu Jazda do polohy **B**.

### ■ Pri otváraní dverí vodiča

Ak otvárate dvere vodiča za nasledujúcich podmienok, aktuálne zaradený prevod sa automaticky zmení na **P**.

- ▶ Ak so stlačeným brzdovým pedálom manuálne preradíte z polohy **P** na iný prevod, po uvoľnení brzdového pedála sa automaticky opäť zaradí prevod **P**.
- Vozidlo stojí, pričom je režim napájania nastavený do polohy ZAPNUTÉ alebo sa vozidlo pohybuje rýchlosťou maximálne 2 km/h.
- Prevodovka je v inom stupni ako **P**.
- Odopli ste bezpečnostný pás na strane vodiča.

### ■ Pri vypnutí režimu napájania

Ak vypnete systém napájania, kým vozidlo stojí a prevodovka je v inej polohe ako **P**, poloha radenia sa automaticky zmení na **P**.

### ▶▶ Pri otváraní dverí vodiča

Aj keď je systém navrhnutý tak, aby sa pri uvedených podmienkach automaticky zaradil prevod do polohy **P**, z bezpečnostných dôvodov by ste mali vždy zaradiť polohu **P** pred otvorením dverí vodiča. Zaparkujte vozidlo na bezpečnom mieste.

▶ **Po zastavení** Str. 601

Ak chcete jazdiť vozidlom po automatickej zmene prevodu na **P** za popísaných podmienok, zavrite dvere, pripútajte sa, stlačte brzdový pedál a potom preradte.

Keď opúšťate vozidlo, vypnite systém napájania a zamknite dvere.

### ■ Ak chcete nechať prevodovku v polohe **N** (režim autoumyvárne)

Pri zapnutom systéme napájania:

1. Stlačte a podržte brzdový pedál.
2. Vyberte ikonu **N**.
3. Do piatich sekúnd stlačte tlačidlo **POWER**.

Režim napájania sa zmení na PRÍSLUŠENSTVO a na informačnom rozhraní vodiča sa zobrazí hlásenie.

► Zostáva zaradený prevodový stupeň **N** a režim napájania v polohe PRÍSLUŠENSTVO, pričom po 15 minútach sa automaticky prepne do polohy **P**.

Manuálnym preradením na **P** zrušíte režim PRÍSLUŠENSTVO. Rozsvieti sa indikátor **P** a režim napájania sa zmení na možnosť VYPNUTÉ.

### ⚠ Ak chcete nechať prevodovku v polohe **N**



Upozorňujeme, že prenos nemusí zostať v polohe **N**, kým je zapnutý niektorý z nasledujúcich indikátorov:

- Indikátor systému napájania
- Indikátor systému prevodovky
- Indikátor systému nabíjania 12-voltového akumulátora



## ■ Obmedzenia výberu polohy radenia

Za určitých okolností, ktoré by mohli viesť k nehode, nie je možné zvoliť niektorú polohu radenia.

Ked' je prevodovka v polohe:	1. Za týchto podmienok:	2. Ak sa pokúsite zmeniť nasledujúce:	3. Poloha radenia zostáva/prepne sa do:	Zmena polohy radenia
<b>P</b>	Nie je stlačený brzdový pedál. Stlačíte plynový pedál.	Inú polohu radenia	<b>P</b>	Uvoľnite plynový pedál a stlačte brzdový pedál.
<b>N</b>	Vozidlo sa hýbe pomalou rýchlosťou bez stlačeného brzdového pedálu. Vozidlo sa hýbe pomalou rýchlosťou so stlačeným plynovým pedálom.		<b>N</b>	
<b>N, D</b> alebo <b>B</b>	Vozidlo sa hýbe smerom dopredu.	<b>R</b>	<b>N</b>	Zaparkujte vozidlo na bezpečnom mieste.
<b>R</b> alebo <b>N</b>	Vozidlo sa hýbe smerom dozadu.	<b>D</b> alebo <b>B</b>		
<b>R, N, D</b> alebo <b>B</b>	Vozidlo je v pohybe.	<b>P</b>		
<b>P</b> alebo <b>N</b>	Indikátor  nesvieti.	Poloha radenia iná ako <b>P</b> alebo <b>N</b>	<b>P</b> alebo <b>N</b>	Ujistite sa, že sa indikátor  rozsvieti.

## Páčkový volič spomalenia

Keď uvoľníte plynový pedál, môžete ovládať mieru spomalenia bez toho, aby ste museli zložiť ruky z volantu. Pomocou páčkového voliča spomalenia na volante môžete postupne prepínať medzi štyrmi stupňami spomalenia.

Pri jazde dole svahom môžete použiť páčkový volič spomalenia, aby ste pomohli udržať rýchlosť spomalenia, čo vám umožní udržať bezpečnú vzdialenosť medzi vozidlom a vozidlom pred vami.

### ►► Páčkový volič spomalenia

#### **POZOR**

Rýchle zvyšovanie miery spomalenia rýchlym posúvaním páčkového voliča spomalenia môže spôsobiť preklzovanie pneumatík, čo môže mať za následok haváriu, ktorá by mohla spôsobiť zranenie alebo usmrtenie osôb.

Vždy zachovávajte primeranú mieru spomalenia.

## Použitie páčkového voliča spomalenia

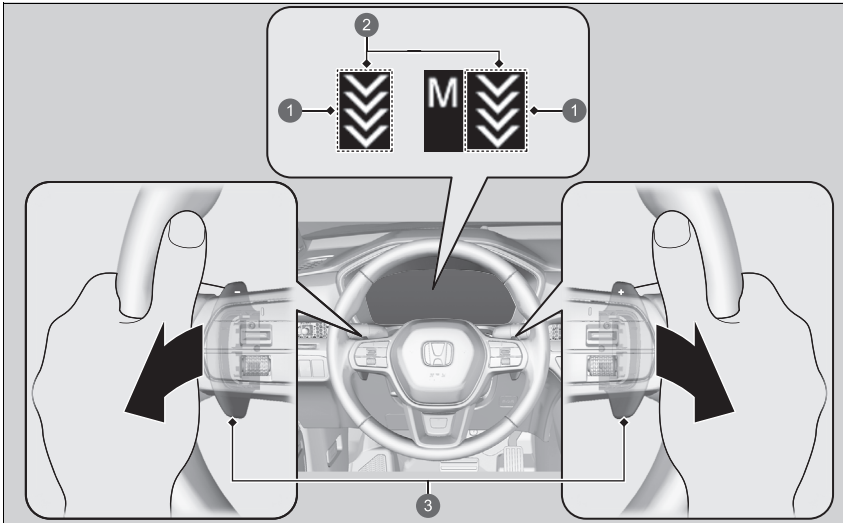

- ❶ Indikátor páčkového voliča spomalenia
- ❷ Stupeň spomalenia
- ❸ Páčkový volič

## ►► Páčkový volič spomalenia

V nasledujúcich situáciách sa stupeň nemusí zmeniť a ikona stupňa bude blikať, aj keď potiahnete volič dozadu. Stupeň spomalenia sa môže automaticky znížiť alebo zrušiť v nasledujúcich prípadoch:

- Vysokonapäťová batéria je plne nabitá alebo jej teplota je príliš nízka alebo príliš vysoká.
- Rýchlosť vozidla je mimo rozsah spomalenia pri vypnutom režime **SPORT**.
- Je potrebná ochrana hybridného systému.

Páčkový volič spomalenia nie je možné použiť, keď beží adaptívny tempomat (ACC) s funkciou sledovania vozidiel pri nízkych rýchlostiach.

Ak sa počas jazdy použije niektorý páčkový volič, tak sa automaticky zruší adaptívny tempomat (ACC) s funkciou sledovania vozidiel pri nízkych rýchlostiach.

Ak súčasne potiahnete dozadu ľavý aj pravý páčkový volič, stupeň spomalenia sa nemusí zmeniť.

■ **Keď je radenie v polohe D**

Ak potiahnete páčkový volič dozadu, stupeň spomalenia sa dočasne zvýši a na ukazovateli sa zobrazí príslušný stupeň.

Keď jazdíte konštantnou rýchlosťou alebo pomaly až do blízkeho zastavenia, páčkový volič spomalenia sa automaticky zruší a indikátor páčkového voliča spomalenia na ukazovateli zmizne.

■ **Keď je zaradená poloha D a režim jazdy je SPORT**

Ak vyberiete režim **SPORT**, rýchlosť spomalenia sa zvýši a zobrazí sa stupeň spolu s indikátorom **M**.

Ak chcete zrušiť páčkový volič spomalenia, zrušte režim **SPORT**. Po zrušení indikátor páčkového voliča spomalenia na ukazovateli zmizne.



■ **Keď je radenie v polohe B**

Ak preradíte do polohy B, stupeň spomalenia sa zvýši a zobrazí sa stupeň aj indikátor **M**.

Ak chcete zrušiť páčkový volič spomalenia, preradte do polohy D a zrušte režim **SPORT**. Po zrušení indikátor páčkového voliča spomalenia na ukazovateli zmizne.

## ■ Bežné operácie

Výber rôznych stupňov spomalenia:

- Potiahnite volič  (pravá strana) na zníženie stupňa spomalenia.
- Potiahnite volič  (ľavá strana) na zvýšenie stupňa spomalenia.

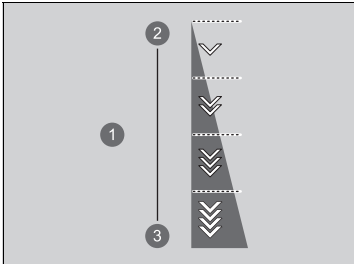

Každé použitie páčkového voliča zmení nastavenie spomalenia o jeden stupeň.

- Stupeň spomalenia sa nemusí zmeniť, ak páčkový volič necháte potiahnutý späť.

- 1 Stupeň spomalenia
- 2 Zníženie
- 3 Zvýšenie

## Akustický systém signalizácie vozidla

---

Táto funkcia upozorňuje chodcov, keď je vozidlo poháňané výlučne elektrickou energiou a blíži sa rýchlosťou okolo 25 km/h alebo menej.

## Spínač jazdných režimov

Pomocou prepínača **DRIVE MODE** si môžete vyberať medzi piatimi režimami: **SPORT**, **NORMAL**, **ECON**, **SNOW** a **TOW**.

Aktuálny režim sa zobrazí v rozhraní s informáciami pre vodiča a každý režim sa zobrazí inak.

### Spínač jazdných režimov

Pri jazdení v určitých podmienkach nemusí tento režim umožniť zmenu na iný jazdný režim.

Ak dôjde k poruche systému vozidla, v rozhraní s informáciami pre vodiča sa zobrazí aj nasledujúce hlásenie a nebude možné vybrať žiadny iný režim.

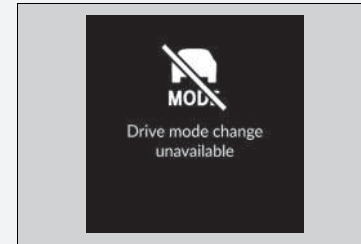

## ■ Výber režimu jazdy

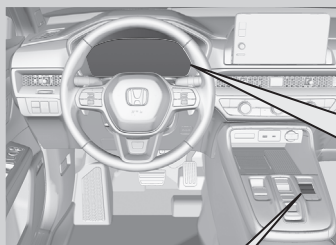

6

1

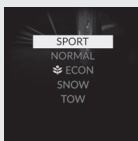

2

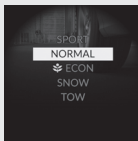

3

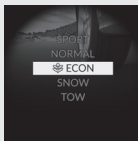

4

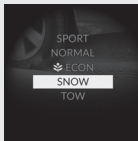

5

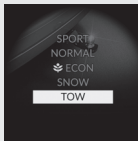



- ① Režim **SPORT**
- ② Režim **NORMAL**
- ③ Režim **ECON**
- ④ Režim **SNOW**
- ⑤ Režim **TOW**
- ⑥ Spínač **DRIVE MODE**

## ■ Režim SPORT

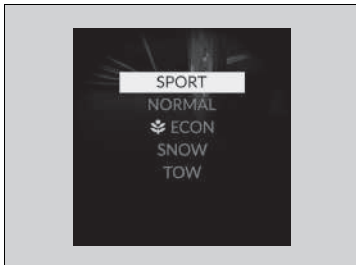

Zlepšuje schopnosť vozidla reagovať na pokyny vodiča.

## ■ Režim NORMAL

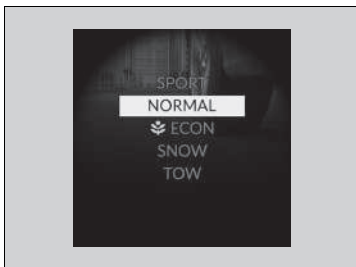

Optimalizuje rovnováhu medzi obsluhou a komfortom.

## Režim ECON

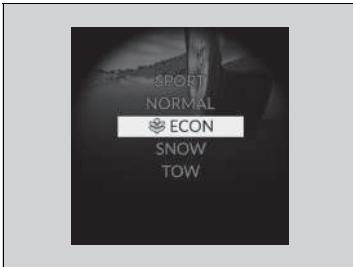

Uľahčuje palivovo úspornú jazdu.

## Režim SNOW

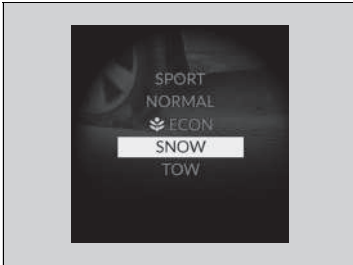

Maximalizuje ovládateľnosť na zasneženej ceste prostredníctvom nastavení hnacieho ústrojenstva.

### Režim ECON

V režime **ECON** bude systém klimatizácie menej účinný a vozidlo bude pomalšie zrýchľovať.

### Režim SNOW

#### POZNÁMKA

Režim **SNOW** neumožňuje jazdu po zasnežených alebo zamrznutých cestách vo všetkých situáciách. Režim **SNOW** má svoje limity.

Ak jazdíte na zasnežených alebo zamrznutých cestách, nainštalujte zimné pneumatiky alebo snehové retaze, znížte rýchlosť a udržujte pri jazde dostatočnú vzdialenosť od vozidiel.

➔ **Výbava na jazdu po snehu** Str. 709

## ■ Režim TOW

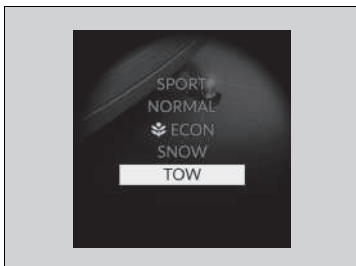

Optimalizuje rovnováhu medzi jazdným výkonom a komfortom pri ťahaní prívesu.

## ■ Režim ďalšieho spustenia

Režim ďalšieho spustenia sa uloží podľa nasledujúceho grafu.

Každý diaľkový ovládač bezklúčového otvárania má uložený vlastný režim.

Posledný režim	Nasledujúci režim
SPORT, NORMAL, SNOW alebo TOW	NORMAL
ECON	ECON

## ▣ Režim TOW

V režime **TOW** sú niektoré funkcie systému Honda SENSING 360 vypnuté.

➤ **Honda SENSING 360** Str. 479

Keď je režim jazdy nastavený na **TOW**, pri cúvaní sa neaktivuje ovládanie brzdenia pri nízkej rýchlosti a systém zadného parkovacieho snímača.

➤ **Ovládanie brzdenia pri nízkej rýchlosti** Str. 498

➤ **Systém parkovacieho snímača** Str. 603

Ďalšie podrobnosti o ťahaní nájdete v nasledujúcej časti.

➤ **Ťahanie prívesu** Str. 420

## Systém adaptívnych tlmičov (ADS)

---

Nepretržite ovláda predné a zadné tlmiče vozidla v závislosti od aktuálnych cestných podmienok, rýchlosti vozidla a riadenia.

Odozvu riadenia môžete zmeniť zapnutím režimu **SPORT**.

🔲 **Spínač jazdných režimov** Str. 445

## System asistenta pre zjazd z kopca

Tento system pomaha udrziavat konstantnu rychlost vozidla bez nutnosti stlacit brzdivy pedál pri jazde z kopca, kedy brzdenie motorom nie je dostatočné na spomalenie vozidla.

### Prevádzkové podmienky asistenta pre zjazd z kopca

System pracuje za nasledujúcich podmienok.

- Jazdite rychlostou priblizne 3 – 20 km/h.
- Zjazd z kopca.
- Nie je stlačený plynový pedál ani brzdivý pedál.

### Displej rozhrania s informáciami pre vodiča

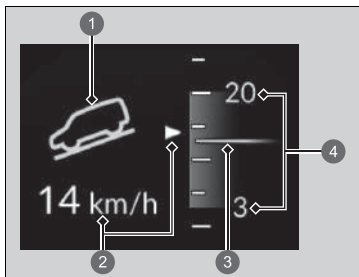

- 1 Prevádzkový stav systému
  - Zelená: Aktivované
  - Biela: V pohotovostnom režime
- 2 Zobrazenie rýchlosti vozidla
  - Biela: Nastavená rýchlosť
  - Sivá: Aktuálna rýchlosť
    - Bliká, keď rýchlosť vozidla je vyššia ako prevádzková rýchlosť.
- 3 Aktuálna rýchlosť
- 4 Prevádzkový rozsah nastavenej rýchlosti

### System asistenta pre zjazd z kopca

## ⚠ VÝSTRAHA

System asistenta pre zjazd z kopca nedokáže udržať konstantnú rýchlosť vozidla v každej situácii.

Pri jazde z veľmi prudkého kopca alebo na klzkom povrchu vozovky nemusí byť vozidlo schopné udržať rýchlosť a môže spôsobiť nehodu, ktorá môže mať za následok vážne zranenie alebo smrť.

Keďže system asistenta pre zjazd z kopca nie je navrhnutý na zvyšovanie limitov výkonu vozidla, vodič musí vždy zohľadňovať stav povrchu vozovky a jazdiť bezpečne.

Keď je system v prevádzke, automaticky sa rozsvietia brzdivé svetlá.

System nemusí fungovať pri zjazde z mierneho kopca. Skontrolujte indikátor asistenta pre zjazd z kopca, či je system v prevádzke.

System sa môže aktivovať, aj keď práve nejazdíte z kopca, napríklad keď sa vozidlo nakláňa počas jazdy po nerovných povrchoch.

## ■ Ako používať asistenta pre zjazd z kopca



- 1 Indikátor systému asistenta pre zjazd z kopca
- 2  Tlačidlo (asistenta pre zjazd z kopca)

### ■ Zapnutie systému

Keď je rýchlosť vozidla nižšia ako približne 20 km/h, stlačte tlačidlo , aby sa systém zapol.

- Systém prejde do pohotovostného režimu a rozsvieti sa indikátor asistenta pre zjazd z kopca (biely).

Keď sú splnené všetky pracovné podmienky, systém sa aktivuje a vozidlo začne pri zjazde z kopca udržiavať konštantnú rýchlosť.

- Počas prevádzky sa rozsvieti indikátor asistenta pre zjazd z kopca (zelený).

### ■ Úprava nastavenej rýchlosti

Stlačením plynového pedála alebo brzdového pedála sa rýchlosť vozidla v prevádzkovom rozsahu mení. Nastavenou rýchlosťou bude rýchlosť vozidla, pri ktorej uvoľníte plynový alebo brzdový pedál.

### ■ Vypnutie systému

Systém sa vypína alebo zapína stlačením tlačidla .

## ▣ Ako používať asistenta pre zjazd z kopca

Opakovaným používaním systému na dlhší čas sa môžu brzdy zahriať a systém dočasne prejde do pohotovostného režimu.

Systém asistenta pre zjazd z kopca sa vypne vždy, keď vypnete systém napájania, aj keď ste ho pri poslednej jazde zapli.

Pedále môžu vibrovať alebo počujete, že systém počas prevádzky pracuje.

## ▣ Vypnutie systému



Keď je rýchlosť vozidla 60 km/h alebo viac, systém sa automaticky vypne.

## Nastaviteľný obmedzovač rýchlosti

Tento systém vám umožňuje nastaviť maximálnu rýchlosť, ktorú vozidlo nemôže prekročiť, ani keď ďalej stláčate plynový pedál.

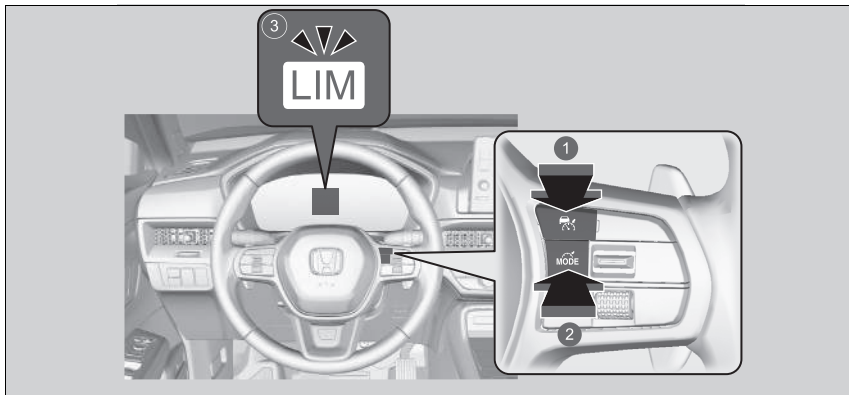
Rýchlostné obmedzenie vozidla možno nastaviť na hodnotu od približne 30 km/h do približne 250 km/h.



- 1 Stlačte tlačidlo  na volante.
- 2 Ak sa rozsvieti iný indikátor, stlačením tlačidla  prepnete na nastaviteľný obmedzovač rýchlosti.
- 3 **Indikátor nastaviteľného obmedzovača rýchlosti (biely) je zapnutý na ukazovateli.** Nastaviteľný obmedzovač rýchlosti je pripravený na použitie.

### ►► Nastaviteľný obmedzovač rýchlosti

#### **VÝSTRAHA**

Nastaviteľný obmedzovač rýchlosti má obmedzenia. Je vždy vašou zodpovednosťou nastaviť rýchlosť vozidla tak, aby bolo dodržané rýchlostné obmedzenie a aby sa dalo vozidlo bezpečne ovládať.

#### **VÝSTRAHA**

Nestláčajte plynový pedál viac, než je nutné. Udržujte vhodnú polohu plynového pedála v závislosti od rýchlosti vozidla.

Nastaviteľný obmedzovač rýchlosti nemusí pri jazde z kopca udržať nastavenú rýchlosť, najmä ak prevádzate ťažkú batožinu alebo ťaháte príves. V takomto prípade spomaľte stlačením brzdového pedála.

Keď nepoužívate nastaviteľný obmedzovač rýchlosti: Vypnite nastaviteľný obmedzovač rýchlosti pomocou tlačidla .

Nastaviteľný obmedzovač rýchlosti a systémy uvedené nižšie nemožno používať naraz.

- Adaptívny tempomat (ACC) s funkciou sledovania vozidiel pri nízkych rýchlostiach
- Inteligentný obmedzovač rýchlosti



## Nastavenie rýchlostného obmedzenia

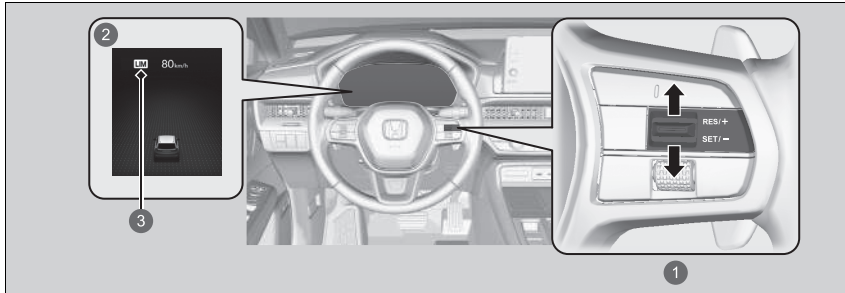

- 1 Spínač **RES/+SET/-**  
Nahor alebo nadol
  - 2 Svieti, keď je nastavený nastaviteľný obmedzovač rýchlosti.
  - 3 Indikátor nastaviteľného obmedzovača rýchlosti (zelený)
- Keď dosiahnete požadovanú rýchlosť, stlačte prepínač **RES/+SET/-** nahor alebo nadol. Po uvoľnení spínača bude rýchlostné obmedzenie stále a spustí sa nastaviteľný obmedzovač rýchlosti. Zobrazí sa rýchlostné obmedzenie.
  - Predchádzajúce nastavené rýchlostné obmedzenie môžete nastaviť stlačením spínača **RES/+SET/-** nahor.

## ▣ Nastavenie rýchlostného obmedzenia

Ak nastavíte rýchlostné obmedzenie počas jazdy nižšou rýchlosťou ako 30 km/h, rýchlostné obmedzenie sa nastaví na hodnotu 30 km/h.

Nastaviteľný obmedzovač rýchlosti sa nastaví na aktuálnu rýchlosť, ak je vyššia ako predchádzajúce nastavené rýchlostné obmedzenie, keď stlačíte spínač **RES/+SET/-** nahor.

Nastavenú rýchlosť zobrazujú v rozhraní s informáciami pre vodiča\* alebo na obrazovke audiosystému/ informačnej obrazovke môžete prepínať medzi jednotkami km/h a mi/h.

▣ **Speed/Distance Units (Jednotky rýchlosti/ vzdialenosti)** Str. 181

▣ **Ako prispôbiť nastavenia vozidla** Str. 370

## ■ Úprava rýchlostného obmedzenia

Pomocou spínača **RES/+ / SET/-** na volante zvýšte alebo znížte hodnotu rýchlostného obmedzenia.

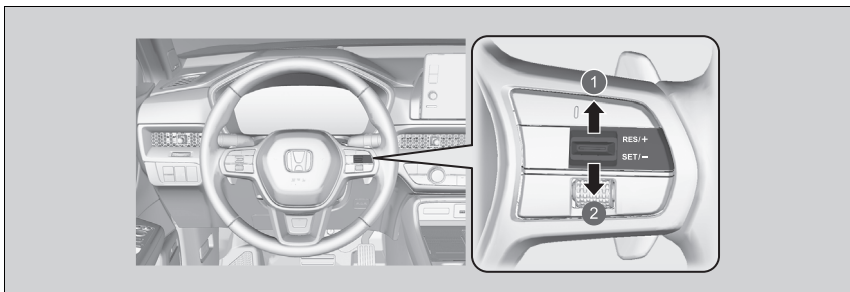

- 1 Zvýšenie rýchlosti
- 2 Zníženie rýchlosti

- Po každom stlačení spínača **RES/+ / SET/-** nahor alebo nadol sa rýchlostné obmedzenie zvýši alebo zníži približne o 1 km/h.
- Ak spínač **RES/+ / SET/-** podržíte stlačený, rýchlostné obmedzenie sa bude zvyšovať alebo znižovať v prírastkoch po 10 km/h každých 0,5 sekundy, kým sa nedosiahne limit systému.
- Vozidlo môže zrýchľovať alebo spomaľovať, kým sa nedosiahne nastavená rýchlosť.

## ■ Dočasné prekročenie rýchlostného obmedzenia

Rýchlostné obmedzenie môžete prekročiť, ak úplne stlačíte plynový pedál.

- ▶ Zobrazené rýchlostné obmedzenie začne blikať.
- ▶ Po prekročení rýchlostného obmedzenia raz zaznie zvuková signalizácia.

## ⌘ Dočasné prekročenie rýchlostného obmedzenia

Zvuková signalizácia zaznie, keď sa rýchlosť vozidla zvýši nad nastavené rýchlostné obmedzenie po úplnom stlačení plynového pedála.

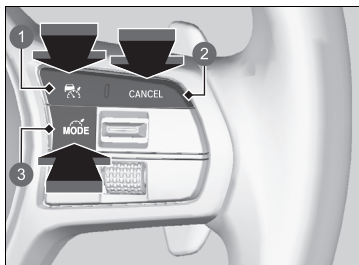

Keď rýchlosť vozidla znova klesne pod nastavené rýchlostné obmedzenie, prevádzka nastaviteľného obmedzovača rýchlosti sa obnoví.

## Zrušenie



- 1 Tlačidlo 
- 2 Tlačidlo **CANCEL**
- 3 Tlačidlo 

Ak chcete zrušiť nastaviteľný obmedzovač rýchlosti, urobte jednu z nasledujúcich činností:

- Stlačte tlačidlo **CANCEL**.
- Stlačte tlačidlo .
- Stlačte tlačidlo .

## Zrušenie

Nastaviteľný obmedzovač rýchlosti sa zmení na adaptívny tempomat (ACC) s funkciou sledovania vozidiel pri nízkych rýchlostiach alebo inteligentný obmedzovač rýchlosti, keď stlačíte tlačidlo .

Obnovenie predchádzajúcej nastavenej rýchlosti: Stlačením tlačidla **CANCEL** zobrazíte predchádzajúcu nastavenú rýchlosť (šedú) a stlačením spínača **RES/+ / SET/-** nahor obnovíte predchádzajúcu nastavenú rýchlosť. Ak jazdíte pri rýchlosti vyššej, ako bola predchádzajúca nastavená rýchlosť (sivá), nastaviteľný obmedzovač rýchlosti sa nastaví na aktuálnu rýchlosť stlačením spínača **RES/+ / SET/-** nahor.

Ak stlačíte spínač **RES/+ / SET/-** nahor, keď sa nezobrazuje žiadna predchádzajúca nastavená rýchlosť (v sivej farbe), rýchlosť sa nastaví podľa aktuálnej rýchlosti vozidla.

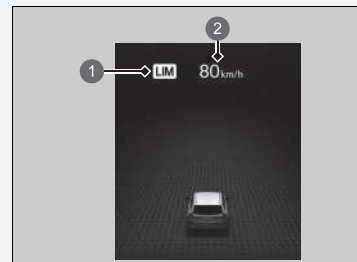

- 1 Indikátor nastaviteľného obmedzovača rýchlosti (biely)
- 2 Predchádzajúca nastavená rýchlosť (sivá)

» Zrušenie

Ak počas používania nastaviteľného obmedzovača rýchlosti dôjde k chybe systému, zaznie zvuková signalizácia a rozsvieti sa indikátor **OFF**. Nastaviteľný obmedzovač rýchlosti sa vypne.

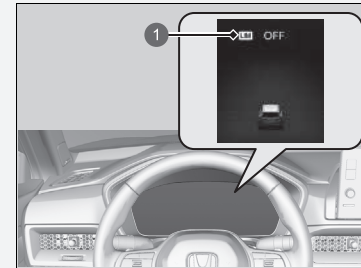

- 1 Indikátor nastaviteľného obmedzovača rýchlosti (biely)

## Inteligentný obmedzovač rýchlosti

Automaticky nastaví rýchlostné obmedzenie podľa detekcie systému rozpoznávania dopravných značiek. Rýchlostné obmedzenie sa nedá prekročiť, ani keď stláčate plynový pedál. Ak stlačíte plynový pedál na doraz, môžete prekročiť rýchlostné obmedzenie.

➤ **Systém rozpoznávania dopravných značiek** Str. 578

### Inteligentný obmedzovač rýchlosti

#### **VÝSTRAHA**

Inteligentný obmedzovač rýchlosti má obmedzenia. Inteligentný obmedzovač rýchlosti sa môže sám nastaviť na vyššiu alebo nižšiu povolenú rýchlosť alebo nemusí fungovať, najmä keď systém rozpoznávania dopravných značiek nepracuje správne alebo sa na ceste nenachádza značka rýchlostného obmedzenia. Je vždy vašou zodpovednosťou upraviť rýchlosť tak, aby bolo dodržané rýchlostné obmedzenie a aby sa dalo vozidlo bezpečne ovládať.

V závislosti od toho, ako silno stlačíte plynový pedál, vozidlo zrýchli, až kým nedosiahne rýchlosť, ktorú rozpoznal systém rozpoznávania dopravných značiek.

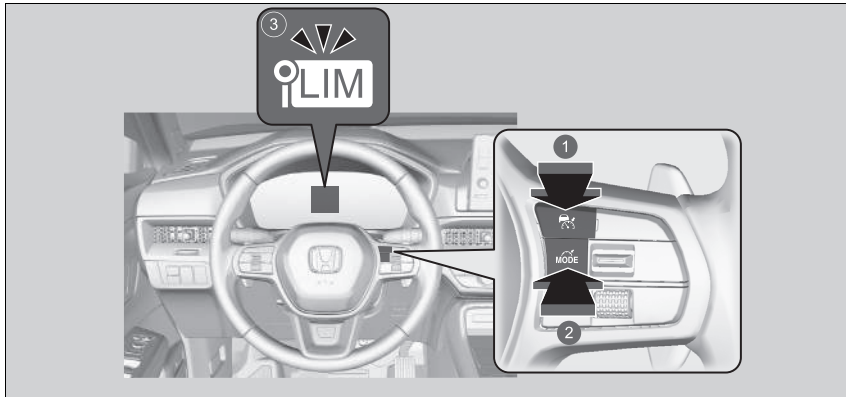

- 1 Stlačte tlačidlo  na volante.
- 2 Ak sa rozsvieti iný indikátor, stlačením tlačidla  ho prepnete na inteligentný obmedzovač rýchlosti.
- 3 **Indikátor inteligentného obmedzovača rýchlosti (biely) je zapnutý na ukazovateli.** Inteligentný obmedzovač rýchlosti je pripravený na použitie.

### ►► Inteligentný obmedzovač rýchlosti

Systém je navrhnutý tak, aby rozpoznával dopravné značky zodpovedajúce normám Viedenského dohovoru. Nie všetky značky musia byť detegované, avšak žiadne značky umiestnené po okrajoch ciest sa nesmú ignorovať. Systém nemusí fungovať s oficiálnymi dopravnými značkami vo všetkých krajinách, v ktorých jazdíte, a nemusí fungovať vo všetkých situáciách.



#### ► System rozpoznávania dopravných značiek

Str. 578

Ak je inteligentný obmedzovač rýchlosti nastavený na zlé rýchlostné obmedzenie, pokúste sa vykonať jedno z nasledovného:

Zrušenie

- Stlačte tlačidlo **CANCEL**.

- Stlačte tlačidlo .
- Stlačte tlačidlo .

Dočasné prekročenie rýchlostného obmedzenia

- Úplné stlačenie plynového pedála.

Inteligentný obmedzovač rýchlosti nemusí pri jazde z kopca udržať nastavenú rýchlosť, najmä ak prevádzate ťažkú batožinu alebo ťaháte príves. V takomto prípade spomaľte stlačením brzdového pedála.

Keď nepoužívate inteligentný obmedzovač rýchlosti, vypnite ho stlačením tlačidla .

Inteligentný obmedzovač rýchlosti a adaptívny tempomat (ACC) s funkciou sledovania vozidiel pri nízkych rýchlostiach alebo nastaviteľný obmedzovač rýchlosti nie je možné používať súčasne.

## ■ Nastavenie rýchlostného obmedzenia

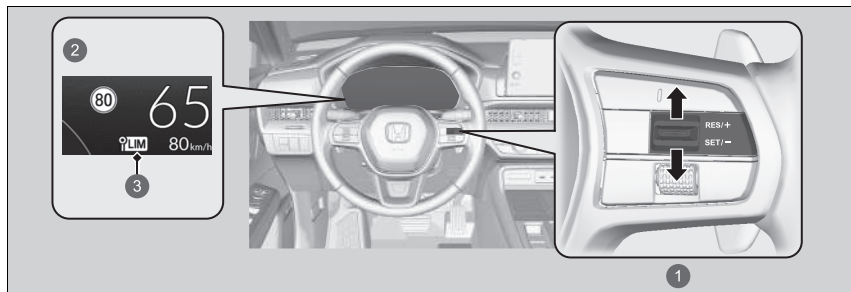

- 1 Spínač **RES/+ / SET/-**  
Nahor alebo nadol
  - 2 Zapnuté, keď je inteligentný obmedzovač rýchlosti nastavený na rýchlostné obmedzenie detegované systémom rozpoznávania dopravných značiek.
  - 3 Indikátor inteligentného obmedzovača rýchlosti (zelený)
- Po uvoľnení spínača sa inteligentný obmedzovač rýchlosti nastaví na rýchlostné obmedzenie detegované systémom rozpoznávania dopravných značiek. Zobrazí sa rýchlostné obmedzenie.

## ►► Inteligentný obmedzovač rýchlosti

Nepoužívajte inteligentný obmedzovač rýchlosti v oblastiach s odlišnými jednotkami než je zobrazená jednotka inteligentného obmedzovača rýchlosti. Zmení zobrazenú mernú jednotku nastavenej rýchlosti vozidla na rovnaké jednotky, aké sa používajú na mieste jazdy.

► **Speed/Distance Units (Jednotky rýchlosti/vzdialenosti)** Str. 181

► **Ako prispôbiť nastavenia vozidla** Str. 370

## ►► Nastavenie rýchlostného obmedzenia

Ak nastavíte inteligentný obmedzovač rýchlosti, keď je rýchlostné obmedzenie detegované systémom rozpoznávania dopravných značiek menšie než 30 km/h, môže dôjsť k pozastaveniu funkcie obmedzenia rýchlosti.

Ak je rýchlosť vozidla vyššia než rýchlostné obmedzenie detegované systémom rozpoznávania dopravných značiek, vozidlo postupne spomalí na rýchlostné obmedzenie alebo menej. Ak je to potrebné, spomaľte stlačením brzdového pedála.



■ **Keď systém rozpoznávania dopravných značiek deteguje novú značku rýchlostného obmedzenia**

Inteligentný obmedzovač rýchlosti je nastavený na nové rýchlostné obmedzenie detegované systémom rozpoznávania dopravných značiek.

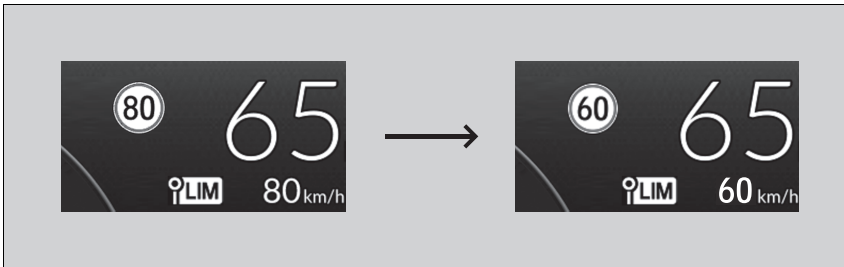

■ **Môže dôjsť k pozastaveniu funkcie obmedzenia rýchlosti, ak sa na obrazovke systému rozpoznávania dopravných značiek nezobrazuje žiadna značka v týchto prípadoch:**

- Zistí sa koniec rýchlostného obmedzenia alebo iného určeného obmedzenia.
- Vozidlo vyjde na diaľnicu/zíde z diaľnice.
- Na križovatke použijete smerový signál, aby ste odbočili na inú smer.

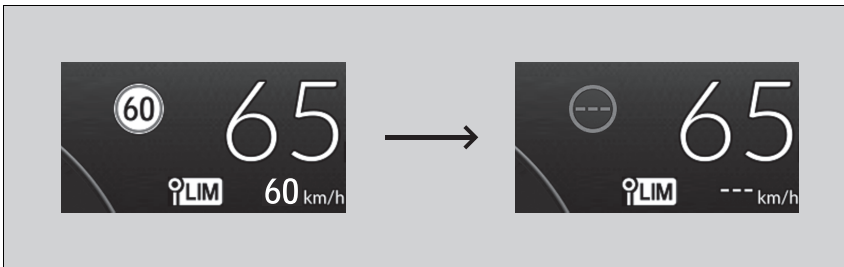

▣ **Nastavenie rýchlostného obmedzenia**

Inteligentný obmedzovač rýchlosti sa tiež môže pozastaviť, keď systém rozpoznávania dopravných značiek deteguje iba doplnkové značky rýchlostného obmedzenia.

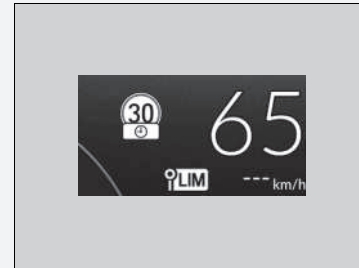

■ **Keď systém rozpoznáva dopravných značiek deteguje značku rýchlostného obmedzenia pri pozastavenom inteligentnom obmedzovači rýchlosti.**

Funkcia obmedzenia rýchlosti sa automaticky obnovia.

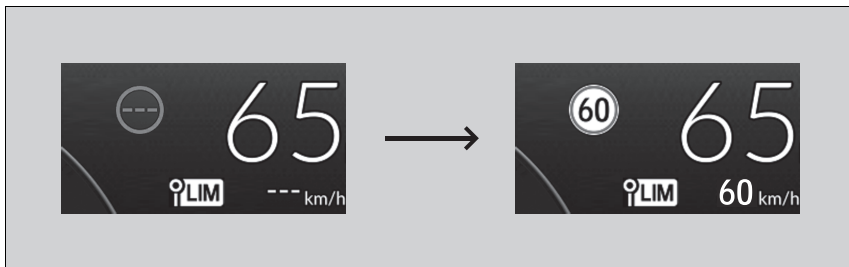

## Dočasné prekročenie rýchlostného obmedzenia

Rýchlostné obmedzenie môžete prekročiť, ak úplne stlačíte plynový pedál.



► Zobrazené rýchlostné obmedzenie bliká.

Po prekročení rýchlostného obmedzenia raz zaznie zvuková signalizácia.

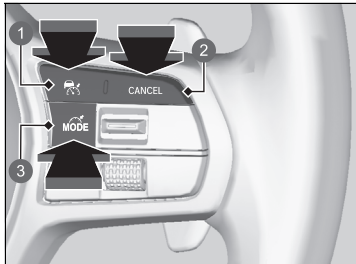
## Zrušenie



Ak chcete zrušiť inteligentný obmedzovač rýchlosti, urobte jednu z nasledujúcich činností:

- Stlačte tlačidlo **CANCEL**.
- Stlačte tlačidlo .
- Stlačte tlačidlo .

- 1 Tlačidlo 
- 2 Tlačidlo **CANCEL**
- 3 Tlačidlo 

## Dočasné prekročenie rýchlostného obmedzenia

Zvuková signalizácia sa rozozvučí, keď sa rýchlosť vozidla zvýši nad nastavené rýchlostné obmedzenie po úplnom stlačení plynového pedála.

Keď rýchlosť vozidla znova klesne pod nastavené rýchlostné obmedzenie, prevádzka inteligentného obmedzovača rýchlosti sa obnoví.

## Zrušenie

Inteligentný obmedzovač rýchlosti sa zmení na adaptívny tempomat (ACC) s funkciou sledovania vozidiel pri nízkych rýchlostiach alebo nastaviteľný obmedzovač rýchlosti, keď stlačíte tlačidlo .



- 1 Indikátor inteligentného obmedzovača rýchlosti (biely)

Ak počas používania inteligentného obmedzovača rýchlosti dôjde k chybe systému alebo systému rozpoznávania dopravných značiek, zaznie zvuková signalizácia a rozsvieti sa indikátor **vypnutia**. Inteligentný obmedzovač rýchlosti sa vypne.

► **Systém rozpoznávania dopravných značiek** Str. 578

## Systém asistenta stability vozidla (VSA)

Systém VSA pomáha stabilizovať vozidlo počas zatáčania v prípade, ak vozidlo zatočí viac alebo menej, než chcete. Táto funkcia taktiež pomáha zachovať trakciu v prípade šmykľavého povrchu. Vykonáva sa to reguláciou výkonu motora a elektromotora a selektívnym použitím brzd.

### ■ Prevádzka systému VSA



1 Indikátor systému VSA

Keď sa systém VSA aktivuje, môžete si všimnúť, že motor a elektromotor nereagujú na plynový pedál. Taktiež si môžete všimnúť hluk vychádzajúci z hydraulického brzdového systému. Všimnete si aj to, že indikátor začne blikať.

### ►► Systém asistenta stability vozidla (VSA)

Systém VSA nemusí fungovať správne, ak sú zmiešané rôzne typy a veľkosti pneumatík. Používajte rovnakú veľkosť a typ pneumatík a predpísaný tlak vzduchu.

Keď sa indikátor VSA počas jazdy rozsvieti a ostane svietiť, pravdepodobne sa vyskytol problém s týmto systémom. Nemusí to prekážať pri bežnej jazde, ale nechajte hneď vozidlo skontrolovať predajcovi.

Systém VSA nedokáže zlepšiť stabilitu vo všetkých jazdných situáciách a neovláda celý brzdový systém. Je potrebné, aby ste jazdili a zatáčali vhodnou rýchlosťou vzhľadom na podmienky jazdy a vždy zachovávali potrebnú bezpečnostnú rezervu.

Hlavná funkcia systému VSA je vo všeobecnosti známa pod názvom Elektronická regulácia stability (ESC). Systém disponuje aj funkciou ovládania trakcie.

Po opätovnom pripojení 12-voltového akumulátora a nastavení režimu napájania do polohy ZAPNUTÉ sa môžu na oranžovo rozsvietiť indikátory asistenčného systému stability vozidla (VSA), brzdového systému, adaptívneho tempomatu (ACC) s funkciou sledovania vozidiel pri nízkych rýchlostiach, nízkeho tlaku v pneumatikách/ systému výstrahy poklesu tlaku v pneumatikách, systému predchádzania vybočenia z vozovky a bezpečnostnej podpory spolu s hlásením na ukazovateli. Prejdite krátku vzdialenosť rýchlosťou vyššou ako 20 km/h. Všetky indikátory by mali zhasnúť. Ak niektorý z nich nezhasne, nechajte vozidlo skontrolovať u predajcu.

## Zapnutie a vypnutie systému VSA

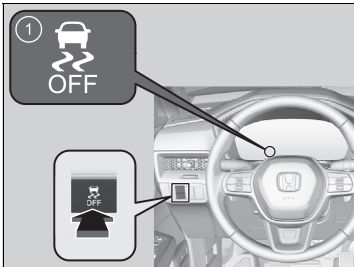

1 Indikátor VSA **OFF**

Toto tlačidlo sa nachádza na ovládacom paneli na strane vodiča. Ak chcete čiastočne vypnúť fungovanie/funkcie systému VSA, stlačte a podržte toto tlačidlo, kým nezaznie pípnutie.

Vozidlo dokáže normálne brzdiť a zatačať, no funkcia ovládania trakcie je menej účinná.

Ak chcete znova zapnúť fungovanie/funkcie systému VSA, držte tlačidlo  (VSA **OFF**), kým nezaznie pípnutie.

System VSA sa zapne vždy, keď naštartujete motor, aj keď ste ho vypli pri poslednej jazde.

## System asistenta stability vozidla (VSA)

Za určitých, nie bežných podmienok, keď vozidlo zapadne v plytkom bahne alebo čerstvom snehu, bude jednoduchšie ho uvoľniť, keď dočasne vypnete systém VSA.

Keď je stlačené tlačidlo , funkcia ovládania trakcie je menej účinná. To umožňuje kolesám voľnejšie sa pretáčať pri nízkej rýchlosti. Svoje vozidlo uvoľnite s vypnutým systémom VSA len vtedy, keď to nie je možné so zapnutým systémom VSA.

Hneď po uvoľnení vozidla opäť zapnite systém VSA. Neodporúčame riadiť vozidlo s vypnutým systémom VSA.

Keď je asistenčný systém stability vozidla vypnutý, asistent stability privesu sa vypne tiež.

 **Asistent stability privesu** Str. 423

Z motorového priestoru môžete počuť zvuk elektromotora, keď sa vykonávajú systémové kontroly hneď po zapnutí systému napájania alebo počas jazdy. Je to normálne.

## Asistencia agilnej jazdy

Pri otáčaní volantom zľahka pribrzdí predné aj zadné kolesá podľa potreby, čím pomáha počas zatáčania udržiavať stabilitu a výkon vozidla.

### Asistencia agilnej jazdy

System asistencie agilnej jazdy nedokáže zlepšiť stabilitu vo všetkých jazdných situáciách. Je potrebné, aby ste jazdili a zatáčali vhodnou rýchlosťou vzhľadom na podmienky jazdy a vždy zachovávali potrebnú bezpečnostnú rezervu.

Keď sa rozsvieti indikátor systému VSA a počas jazdy zostane rozsvietený, systém asistencie agilnej jazdy sa neaktivuje.

Pri aktivovaní systému asistencie agilnej jazdy môžete počuť zvuk vychádzajúci z priestoru motora. Je to normálne.

## Systém výstrahy poklesu tlaku v pneumatikách

Namiesto priameho merania tlaku v každej z pneumatík systém výstrahy poklesu tlaku v pneumatikách monitoruje a porovnáva počas jazdy valivý polomer a vlastnosti otáčania každého kolesa aj pneumatiky a zisťuje, či sú niektoré pneumatiky výrazne podhustené.

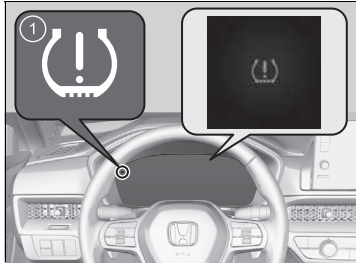

1 Indikátor nízkeho tlaku v pneumatikách/systému výstrahy poklesu tlaku v pneumatikách

Vtedy sa rozsvieti indikátor nízkeho tlaku pneumatiky/systému výstrahy poklesu tlaku v pneumatikách a na ukazovateli sa zobrazí hlásenie.

### Kalibrácia systém výstrahy poklesu tlaku v pneumatikách

Kalibráciu systému výstrahy poklesu tlaku v pneumatikách musíte vykonať vždy, keď:

- upravíte tlak niektorej pneumatiky,
- navzájom vystriedate pneumatiky,
- vymeníte niektorú pneumatiku za novú.

Pred kalibráciou systému výstrahy poklesu tlaku v pneumatikách:

- Nastavte tlak vo všetkých štyroch pneumatikách za studena.

► **Kontrola pneumatík** Str. 705

Dodržiujte nasledujúce opatrenia:

- Vozidlo je v úplnom pokoji.
- Prevodovka je v polohe **P**.
- Je nastavený režim napájania ZAPNUTÉ.

### ►► Systém výstrahy poklesu tlaku v pneumatikách

Systém pneumatiky nemonitoruje počas jazdy nízku rýchlosťou.

Určité podmienky, ako napríklad nízka okolitá teplota a zmena nadmorskej výšky, priamo ovplyvňujú tlak v pneumatikách a môžu byť príčinou aktivácie indikátora nízkeho tlaku v pneumatikách/systému výstrahy poklesu tlaku v pneumatikách.

Ak ste tlak pneumatiky kontrolovali a dohustovali:

- v teplom počasí, v chladnom počasí môžu byť pneumatiky nedostatočne nahustené;
- v chladnom počasí, v teplom počasí môžu byť pneumatiky príliš nahustené.

Indikátor nízkeho tlaku v pneumatikách/systému výstrahy poklesu tlaku v pneumatikách sa nerozsvieti v prípade vysokého tlaku v pneumatikách (nahustenia).

Systém výstrahy poklesu tlaku v pneumatikách nemusí fungovať správne, ak sú zmiešané typy a veľkosti pneumatík. Dbajte na používanie pneumatík rovnakej veľkosti a typu.

► **Kontrola a údržba pneumatík** Str. 705

Po opätovnom pripojení 12-voltového akumulátora a nastavení režimu napájania do polohy ZAPNUTÉ sa môžu na oranžovo rozsvietiť indikátory asistenčného systému stability vozidla (VSA), brzdového systému, adaptívneho tempomatu (ACC) s funkciou sledovania vozidiel pri nízkych rýchlostiach, nízkeho tlaku v pneumatikách/systému výstrahy poklesu tlaku v pneumatikách, systému predchádzania vybočenia z vozovky a bezpečnostnej podpory spolu s hlásením na ukazovateli. Prejdite krátku vzdialenosť rýchlosťou vyššou ako 20 km/h. Všetky indikátory by mali zhasnúť. Ak niektorý z nich nezhasne, nechajte vozidlo skontrolovať u predajcu.

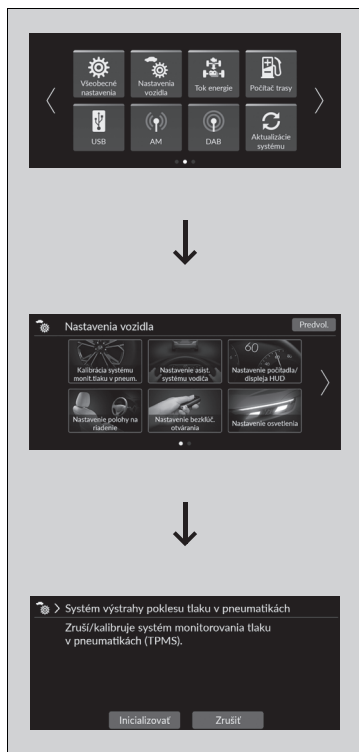

Pri kalibrácii systému výstrahy poklesu tlaku v pneumatikách postupujte nasledovne.

► **Základná obsluha** Str. 295

1. Nastavte režim napájania ZAPNUTÉ.
2. Stlačte tlačidlo .
3. Vyberte položku **Nastavenie vozidla**.
4. Vyberte položku **Kalibrovat' systém výstrahy poklesu tlaku v pneumatikách**.
5. Vyberte možnosť **Inicializovat'** alebo **Zrušit'**.

- Ak sa zobrazí hlásenie **Kalibráciu sa nepodarilo spustiť**, opakujte krok 5.
- Proces kalibrácie sa ukončí automaticky.

►► **System výstrahy poklesu tlaku v pneumatikách**

Indikátor nízkeho tlaku v pneumatikách/systemu výstrahy poklesu tlaku v pneumatikách sa v nasledujúcich prípadoch môže rozsvietiť s časovým oneskorením alebo sa nemusí rozsvietiť vôbec:

- Intenzívne zrýchlenie, spomalenie alebo otočenie volantom.
- Jazda na zasnežených alebo šmyklavých cestách.
- Používanie snehových reťazí.

Indikátor nízkeho tlaku v pneumatikách/systemu výstrahy poklesu tlaku v pneumatikách sa môže rozsvietiť pri nasledujúcich podmienkach:

- Vyššia a nerovnomerná záťaž pneumatík (napríklad ťahanie prívesu) než pri kalibrácii.
- Používanie snehových reťazí.

►► **Kalibrácia systém výstrahy poklesu tlaku v pneumatikách**

Proces kalibrácie vyžaduje približne 30-minútovú kumulatívnu jazdu rýchlosťou v rozmedzí 40 – 100 km/h. Ak je počas tohto časového úseku zapnutý režim napájania a vozidlo sa nepohne do 45 sekúnd, na chvíľu sa môže rozsvietiť indikátor nízkeho tlaku v pneumatikách/indikátor systém výstrahy poklesu tlaku v pneumatikách. Ide o bežný jav, ktorý signalizuje, že proces kalibrácie sa ešte neskončil.

Ak sú nasadené snehové reťaze\*, pred kalibráciou systému výstrahy poklesu tlaku v pneumatikách ich odstráňte.

Ak sa indikátor nízkeho tlaku v pneumatikách/systemu výstrahy poklesu tlaku v pneumatikách rozsvieti aj v prípade, ak sú namontované správne nahustené predpísané bežné pneumatiky, nechajte vozidlo skontrolovať u predajcu.

Odporúčame, aby ste pri výmene použili pneumatiky rovnakej značky, modelu a veľkosti, ako boli pôvodné pneumatiky. Požiadajte predajcu o podrobné informácie.



## Systém detekcie objektov v mŕtvom uhle

Keď systém rozpozná vozidlá, ktoré sa približujú zozadu vo vedľajších jazdných pruhoch, rozsvieti sa príslušný indikátor poskytujúci asistenciu pri zmene jazdného pruhu.

### ■ Spôsob fungovania systému

Systém sa aktivuje, keď sa vaše vozidlo pohybuje dopredu rýchlosťou približne 20 km/h alebo vyššou.

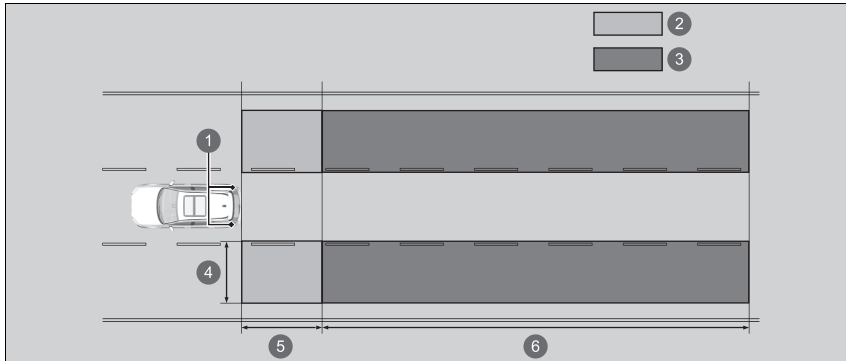

1 Radarové snímače: pod rohami zadného nárazníka

2 Zóna upozornenia 1

3 Zóna upozornenia 2

Rozsah zóny upozornenia

4 Pribl. 0,5 ~ 3 m od strany vozidla.

5 Pribl. 3 m od zadného nárazníka.

6 Pribl. 3 až 50 m za zadným nárazníkom. (Čím rýchlejšie sa sa vozidlo približuje, v tým väčšej vzdialenosti bude detekované.)

### ☒ Systém detekcie objektov v mŕtvom uhle

#### Dôležitá bezpečnostná informácia

Ako všetky asistenčné systémy, aj systém detekcie objektov v mŕtvom uhle (BSI) má určité obmedzenia. Pred zmenou jazdného pruhu sa vždy pozrite do zrkadiel, na obe strany vozidla a za seba, či sa tam nenachádzajú iné vozidlá. Ak sa budete na systém detekcie objektov v mŕtvom uhle (BSI) príliš spoliehať, môže dôjsť k zrážke.

Nechajte vozidlo skontrolovať v servise v nasledujúcich situáciách:

- Zadný nárazník alebo oblasť okolo radarových snímačov sú silne poškodené.
- Indikátor sa nerozsvieti ani v prípade, keď v zóne upozornenia malo byť zistené vozidlo.
- Je potrebné opraviť zadný nárazník alebo všetky komponenty systému.

Pre správnu činnosť systému detekcie objektov v mŕtvom uhle (BSI):

- Zadný nárazník a oblasť okolo radarových snímačov udržiavajte vždy čisté.
- Rohovú časť zadného nárazníka nezakrývajte žiadnymi štítkami ani nálepkami.

## ■ Keď systém rozpozná vozidlo

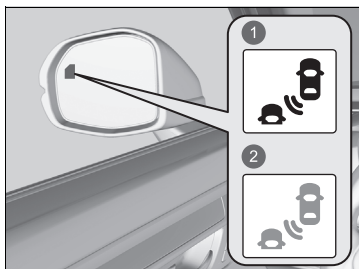

- 1 Rozsvieti sa
- 2 Bliká

Indikátor systému predchádzania zrážky pri zmene jazdného pruhu: Nachádza sa na oboch vonkajších spätných zrkadlách.

### Rozsvieti sa v nasledujúcich prípadoch:

- Zozadu sa k vám blíži vozidlo, ktoré vás predbehne s rozdielom rýchlosti najviac 50 km/h.
- Predbiehate vozidlo s rýchlostným rozdielom maximálne cca 14 km/h.

### Bliká a znie zvuková signalizácia v nasledujúcich prípadoch:

Páčkou smerových svetiel signalizujete odbočenie v smere rozpoznaného vozidla, zatiaľ čo indikátor systému predchádzania zrážky pri zmene jazdného pruhu svieti.

► Trikrát zaznie zvuková signalizácia.

## ►► Systém detekcie objektov v mŕtvom uhle

Po opätovnom pripojení 12-voltového akumulátora a nastavení režimu napájania do polohy ZAPNUTÉ sa môžu na oranžovo rozsvietiť indikátory asistenčného systému stability vozidla (VSA), brzdového systému, adaptívneho tempomatu (ACC) s funkciou sledovania vozidiel pri nízkych rýchlostiach, nízkeho tlaku v pneumatikách/systému výstrahy poklesu tlaku v pneumatikách, systému predchádzania vybočenia z vozovky a bezpečnostnej podpory spolu s hlásením na ukazovateli.

Prejdite krátku vzdialenosť rýchlosťou vyššou ako 20 km/h. Všetky indikátory by mali zhasnúť. Ak niektorý z nich nezhasne, nechajte vozidlo skontrolovať u predajcu.

Systém vypnite, keď ťaháte prívies.

Systém nemusí fungovať správne z nasledujúcich dôvodov:

- Vyššia hmotnosť vozidla nakloní a zmení pokrytie radaru.
- Radarové snímače môžu snímať samotný prívies, čo bude spôsobovať spúšťanie indikátorov upozornenia systému Detekcia objektov v mŕtvom uhle (BSI).

Pokyny týkajúce sa správnej manipulácie so systémom predchádzania zrážky pri zmene jazdného pruhu nájdete na nasledujúcej strane.

### ►► Predchádzanie zrážky pri zmene jazdného pruhu Str. 518

## ■ Zapnutie a vypnutie systému detekcie objektov v mŕtvom uhle (BSI)

Systém môžete zapínať a vypínať pomocou rozhrania s informáciami pre vodiča.

- **Prepínanie displeja** Str. 166
- **Bezpečnostná podpora** Str. 179

Systém detekcie objektov v mŕtvom uhle (BSI) funguje, keď je zapnutý systém predchádzania zrážky pri zmene jazdného pruhu.

- **Zapnutie a vypnutie systému predchádzania zrážky pri zmene jazdného pruhu** Str. 520

Systém detekcie objektov v mŕtvom uhle zostane pri každom zapnutí systému napájania v predtým zvolenom nastavení zapnutia alebo vypnutia.

## ☒ Systém detekcie objektov v mŕtvom uhle

Nastavenie systému detekcie objektov v mŕtvom uhle (BSI) môžete zmeniť.

- **Ako prispôbiť nastavenia vozidla** Str. 370

## ■ Podmienky a obmedzenia systému detekcie objektov v mrtvom uhle (BSI)

Indikátor systému predchádzania zrážky pri zmene jazdného pruhu sa nemusí rozsvietiť za nasledujúcich podmienok:

- Medzi vaším vozidlom a vozidlom v susednom jazdnom pruhu je veľký rozdiel v rýchlosti.
- Vozidlo je zaparkované v bočnom jazdnom pruhu.
- K vášmu vozidlu sa približuje alebo ho predbieha objekt, ktorý radarové snímače nezachytia.
- Vozidlo jazdiace v susednom jazdnom pruhu je motocykel alebo iné malé vozidlo.

System detekcie objektov v mrtvom uhle (BSI) nemusí fungovať správne v nasledujúcich prípadoch:

- Pri odbáčaní na križovatke.
- System deteguje objekty (zvodidlá, stĺpy, stromy a pod.).
- V zóne upozornenia sa bude nachádzať objekt, ktorý dobre neodráža rádiové vlny, napríklad motocykel.
- Jazdíte na ceste so zákrutami.
- Vozidlo sa presúva zo vzdialeného jazdného pruhu do vedľajšieho jazdného pruhu.
- System zachytí rušenie signálu, napríklad iné radarové snímače z iného vozidla alebo silné rádiové vlny vysielané z blízkeho zariadenia.
- Zadný nárazník alebo priestor okolo radarových snímačov je pokrytý nečistotami, blatom, snehom, ľadom atď.
- Poškodený alebo zdeformovaný zadný nárazník alebo oblasť okolo radarových snímačov.
- Za nepriaznivého počasia (silný dážď, sneh a hmla).
- Krátke zatáčanie alebo jazda po hrboľatej ceste, na ktorej sa vozidlo mierne nakláňa.
- Vozidlo je naklonené v dôsledku ťažkej batožiny v batožinovom priestore alebo na zadných sedadlách.
- K zadnej časti vozidla je pripravený predmet, ako napríklad nosič na bicykle.
- Keď sú v blízkosti zariadenia vyžarujúce rádiové vlny, napríklad iné automobilové radarové snímače.
- Pri jazde na dlhé vzdialenosti po ceste v oblasti bez premávky, napríklad na púšti.

## Systém LaneWatch

Funkcia LaneWatch je asistenčný systém, ktorý vám umožňuje kontrolovať priestory vzadu na strane spolujazdca zobrazené na obrazovke audiosystému/informačnej obrazovke, keď aktivujete smerový signál indikujúci odbočovanie smerom na stranu spolujazdca.

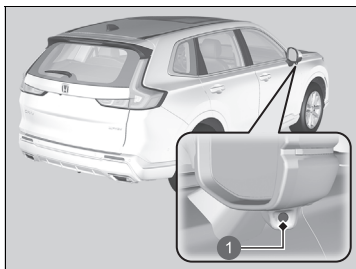

1 Kamera

Kamera na bočnom zrkadle na strane spolujazdca monitoruje tieto priestory a umožňuje vám kontrolovať vozidlá, pričom dopĺňa vašu vizuálnu kontrolu a používanie bočného zrkadla na strane pasažiera. Systém môžete taktiež ponechať zapnutý za účelom zabezpečenia vyhovujúcich podmienok počas jazdy.

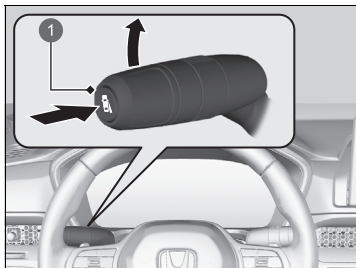

1 Tlačidlo LaneWatch

Systém sa aktivuje, keď vykonáte jednu z nasledujúcich operácií:

- Stlačte tlačidlo LaneWatch.
- Posuňte páčku smerového signálu smerom na stranu spolujazdca.

Systém deaktivujete opätovným stlačením tlačidla LaneWatch.

### System LaneWatch

## ⚠ VÝSTRAHA

Ak si vizuálne vopred neoveríte, či je bezpečné prejsť do iného jazdného pruhu, môže to viesť k nehode a vážnemu zraneniu alebo usmrteniu.

Počas jazdy na nespoliehajte len na funkciu LaneWatch.

Pred zmenou jazdného pruhu sa vždy pozrite do zrkadiel, na obe strany vozidla a za seba, či sa tam nenachádzajú iné vozidlá.

### Dôležitá bezpečnostná informácia

Tak, ako všetky asistenčné systémy, aj funkcia LaneWatch má určité obmedzenia. Ak sa budete na funkciu LaneWatch spoliehať príliš, môže to viesť k zrážke.

Funkciu LaneWatch môže ovplyvňovať počasie, osvetlenie (vrátane svetlometov a nízkeho uhla slnka), tma okolitého prostredia, podmienky kamery a náklad.

Funkcia LaneWatch nemusí poskytovať určené zobrazenie vozidiel nachádzajúcich sa na boku alebo vzadu za nasledujúcich podmienok:

- Odpruženie vozidla bolo pozmenené, v dôsledku čoho sa zmenila výška vozidla.
- Pneumatiky sú nadmerne alebo nedostatočne nahustené.
- Pneumatiky alebo kolesá majú rozdielnu veľkosť alebo konštrukciu.

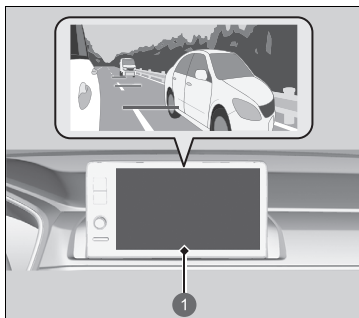

1 Obrazovka audiosystému/  
informačná obrazovka

Na obrazovke audiosystému/informačnej obrazovke sa zobrazí zobrazenie priestoru na strane spolujazdca.

### ■ Prispôsobenie nastavení funkcie LaneWatch

Pomocou obrazovky audiosystému/informačnej obrazovky môžete prispôbiť nasledujúce položky.

- **Zobraziť s indikátorom:** Umožňuje zvoliť, či sa má monitor funkcie LaneWatch zapnúť, keď použijete páčku smerového svetla.
- **Čas zobrazenia po vypnutí indikátora:** Mení dĺžku času, počas ktorého zostane zobrazenie funkcie LaneWatch aktívne, keď sa páčka smerového signálu vráti späť na miesto.
- **Zobraziť referenčnú líniu:** Umožňuje zvoliť, či sa majú na monitore funkcie LaneWatch zobrazovať referenčné línie.
- **Zobrazenie:** Upravuje nastavenia zobrazenia.
  - ▣ Prispôsobiteľné funkcie Str. 362

### ▣ Systém LaneWatch

Zobrazenie kamery LaneWatch je obmedzené. V dôsledku jedinečného objektívu kamery sa objekty na obrazovke mierne líšia od skutočnosti.

Zobrazenie kamery LaneWatch sa nezobrazí, keď je prevodovka v polohe **R**.

Pokyny na zaistenie správneho fungovania funkcie LaneWatch:

- Kamera je umiestnená na bočnom zrkadle na strane spolujazdca. Túto oblasť udržiavajte vždy čistú. Ak sa na objektíve kamery nachádzajú nečistoty alebo vlhkosť, očistite ho mäkkou navlhčenou handričkou.
- Objektív kamery nezakrývajte žiadnymi štítkami ani nálepkami.
- Nedotýkajte sa objektívu kamery.

## ■ Referenčné línie

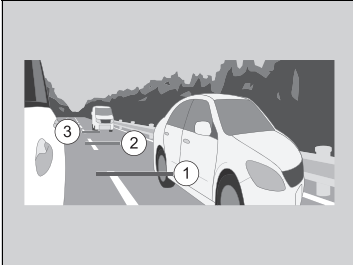

Tri línie, ktoré sa zobrazia na obrazovke, vám poskytujú približnú predstavu o tom, ako ďaleko sa vozidlá alebo objekty na obrazovke nachádzajú od vášho vozidla (v uvedenom poradí). Ak sa nejaký objekt nachádza pri línii ① (červený), znamená to, že tento objekt sa nachádza v blízkosti vášho vozidla, kým objekt pri línii ③ sa nachádza ďalej.

## ►► Referenčné línie

Oblasť okolo referenčnej línie ① (červená) je veľmi blízko pri vašom vozidle. Pred zmenou jazdného pruhu sa vždy uistite, že vizuálne skontrolujete bezpečnosť zmeny pruhu.

Vzdialenosť medzi vašim vozidlom a líniami ①, ② a ③ sa líši v závislosti od cestných podmienok a nákladu vozidla. Napríklad: ak sa vo vozidle nachádza ťažší náklad, vzdialenosti referenčných línii na obrazovke sa môžu zdať kratšie než sú v skutočnosti.

V nasledujúcich prípadoch kontaktujte predajcu:

- Bočné zrkadlo na strane spolujazdca alebo oblasť v jeho okolí sú vážne poškodené a menia uhol zobrazenia kamery.
- Zobrazenie funkcie LaneWatch sa vôbec nezobrazí.

## Nastavenie svetlometu

Jazda s vozidlom s pravostranným riadením v prostredí s jazdou vpravo alebo s vozidlom s ľavostranným riadením v prostredí s jazdou vľavo vedie k oslneniu vodičov protiidúcich vozidiel. Svetelný lúč zo svetlometov je potrebné upraviť pomocou maskovacej pásky.

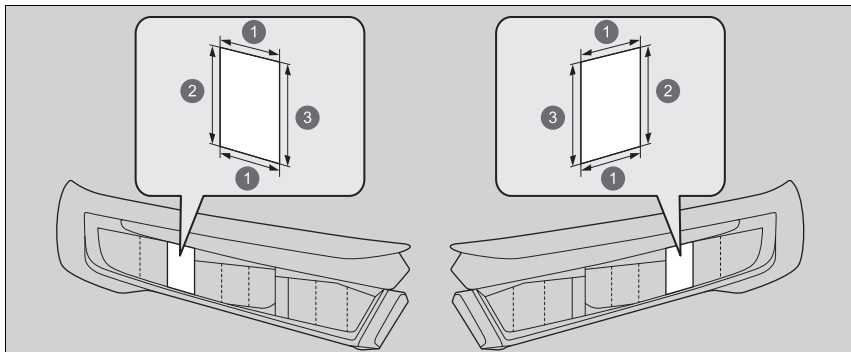

- ❶ 45 mm
- ❷ 49 mm
- ❸ 48 mm

1. Pripravte si dva kusy maskovacej pásky podľa obrázka.
  - Použite maskovaciu pásku, ktorá dokáže tlmiť svetlo (napríklad tesniacu vinylovú vodotesnú pásku).
2. Na svetlomet nalepte pásku podľa znázornenia na obrázku.

### ▣ Nastavenie svetlometu

Dbajte na to, aby ste pásku neprilepili na nesprávne miesto. Ak svetlo zo svetlometov nesvieti správnym spôsobom, hrozí riziko porušenia právnych predpisov v danej krajine. Požiadajte predajcu o podrobné informácie.



Pomáha s funkciami, ako je zrýchľovanie, brzdenie a riadenie, aby sa znížilo zaťaženie vodiča a zabránilo kolízii alebo znížilo riziko jej vzniku.

Honda SENSING 360 má nasledujúce funkcie.

## ■ Funkcie, ktoré nevyžadujú na aktiváciu použitie spínačov

- Brzdový systém zmiernenia zrážky (CMBS) ➤ Str. 484
- Ovládanie brzdenia pri nízkej rýchlosti ➤ Str. 498
- Varovanie na vozidlá blížiacie sa vpredu z boku ➤ Str. 504
- Systém predchádzania vybočeniu z vozovky ➤ Str. 510
- Predchádzanie zrážky pri zmene jazdného pruhu ➤ Str. 518
- Systém rozpoznávania dopravných značiek ➤ Str. 578
- Adaptívne diaľkové svetlá ➤ Str. 240
- Systém detekcie objektov v mŕtvom uhle ➤ Str. 471
- Systém parkovacieho snímača ➤ Str. 603
- Monitorovanie vozidiel blížiacich sa z boku ➤ Str. 608
- Monitorovanie pozornosti vodiča ➤ Str. 175

## ■ Funkcie, ktoré vyžadujú na aktiváciu použitie spínačov

- Adaptívny tempomat (ACC) s funkciou sledovania vozidiel pri nízkych rýchlostiach ➤ Str. 525
- Inteligentný obmedzovač rýchlosti ➤ Str. 460
- Systém podpory riadenia vozidla v jazdnom pruhu (LKAS) ➤ Str. 551
- Traffic Jam Assist ➤ Str. 563
- Aktívny asistent zmeny jazdného pruhu ➤ Str. 572
- Parkovací pilot Honda ➤ Str. 627

### ➤ Honda SENSING 360

Pred zapnutím systému napájania sa uistite, že je vozidlo úplne zastavené. Ak je systém napájania zapnutý v situácii, keď sa vozidlo pohybuje (napríklad pri používaní točnice), niektoré funkcie sa nemusia aktivovať vôbec.

## ■ Prevádzkové spínače adaptívneho tempomatu (ACC) s funkciou sledovania vozidiel pri nízkych rýchlostiach/systému podpory riadenia vozidla v jazdnom pruhu (LKAS)/Traffic Jam Assist/asistenta zmeny jazdného pruhu

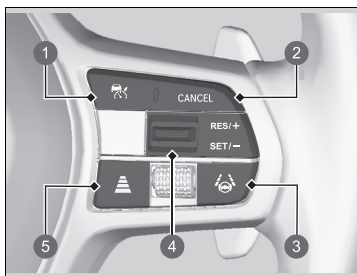

### 1 Tlačidlo

Stlačením aktivujete pohotovostný režim systému ACC s funkciou sledovania vozidiel pri nízkych rýchlostiach. Prípadne stlačením zrušíte tento systém.

### 2 Tlačidlo CANCEL

Stlačením zrušíte systém ACC s funkciou sledovania vozidiel pri nízkych rýchlostiach.

### 3 Tlačidlo LKAS

Stlačením aktivujete pohotovostný režim pre systém LKAS a systém Traffic Jam Assist. Prípadne stlačením zrušíte tieto systémy.

### 4 Spínač RES/+ / SET/-

Stlačením tlačidla **RES/+ / SET/-** prepnite nahor nastavenie alebo obnovte systém ACC s funkciou sledovania vozidiel pri nízkych rýchlostiach alebo zvýšte rýchlosť vozidla. Stlačením tlačidla **RES/+ / SET/-** nadol nastavte systém ACC s funkciou sledovania vozidiel pri nízkych rýchlostiach alebo znížte rýchlosť vozidla.

### 5 Tlačidlo odstupu

Stlačením zmeníte nastavený odstup systému ACC s funkciou sledovania vozidiel pri nízkych rýchlostiach.

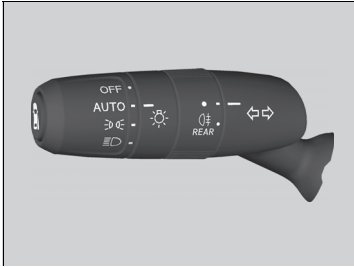

### ■ Páčka smerových signálov

Pomocou páčky smerových signálov aktivujete aktívny asistent zmeny jazdného pruhu.

## Obsah ukazovateľa

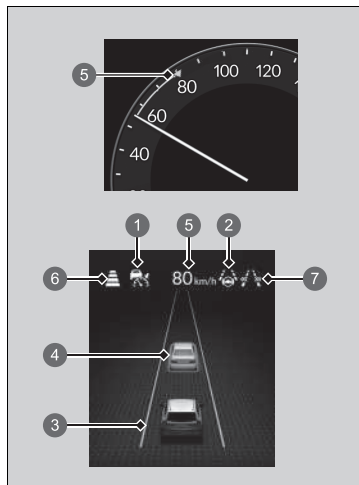

Môžete vidieť aktuálny stav adaptívneho tempomatu (ACC) s funkciou sledovania vozidiel pri nízkych rýchlostiach, systému podpory riadenia vozidla v jazdnom pruhu (LKAS), systému Traffic Jam Assist a asistenta zmeny jazdného pruhu.

- 1 Signalizuje, že systém ACC s funkciou sledovania vozidiel pri nízkych rýchlostiach je pripravený na aktiváciu.
  - Zelená: Systém je zapnutý.
  - Biela: Systém je v pohotovostnom režime.
  - Oranžová: Vyskytol sa problém so systémom.
- 2 Signalizuje, že systém LKAS alebo systém Traffic Jam Assist je pripravený na aktiváciu.
  - Zelená: Systém je zapnutý.
  - Biela: Systém je v pohotovostnom režime.
  - Oranžová: Vyskytol sa problém so systémom.
- 3 Signalizuje, že je systém LKAS alebo systém Traffic Jam Assist aktivovaný, a indikuje, či boli rozpoznané jazdné pruhy.
  - Zelené čiary: Systém je zapnutý.
  - Biele čiary: Boli rozpoznané dopravné pruhy.
  - Oranžová čiara: Systém rozpoznal vybočenie z jazdného pruhu.
- 4 Signalizuje, či je rozpoznané vozidlo vpredu.
  - Kontrolované cieľové vozidlo: Biela so zelenými obrysami
  - Nekontrolované cieľové vozidlo: Sivý

## Obsah ukazovateľa

Projekčný displej môžete nastaviť tak, aby zobrazoval aktuálny stav každej funkcie.

➤ **Projekčný displej** Str. 184

- 5 Označuje, či adaptívny tempomat s funkciou sledovania vozidiel pri nízkych rýchlostiach zobrazuje nastavenú rýchlosť vozidla.
- 6 Označuje, či adaptívny tempomat s funkciou sledovania vozidiel pri nízkych rýchlostiach zobrazuje nastavený odstup vozidla.
- 7 Prevádzkové podmienky aktívneho asistenta zmeny jazdného pruhu
  - Zelená: Systém je zapnutý.
  - Biela: Systém je v pohotovostnom režime.
  - Oranžová: Vyskytol sa problém so systémom.

## Brzdový systém zmiernenia zrážky (CMBS)

Systém vám môže pomôcť, keď zistí, že hrozí kolízia vášho vozidla s iným vozidlom (vrátane motocyklov) pred vami zozadu, s oproti idúcim vozidlom spredu, vozidlom približujúcim sa z boku, s chodcom alebo cyklistom (pohybujúcim sa bicyklom). Systém CMBS je navrhnutý tak, aby vás upozornil pri rozpoznaní novej kolízie a tiež vám asistoval pri znižovaní rýchlosti, predchádzaní kolíziám a zmenšovaní ich závažnosti.

### Brzdový systém zmiernenia zrážky (CMBS)

#### **Dôležitá bezpečnostná informácia**

Systém CMBS je určený na obmedzenie závažnosti zrážky, ktorej nemožno zabrániť. Tento systém nezabraňuje zrážkam ani automaticky nezastaví vozidlo. Ako vodič nesiete zodpovednosť za správne používanie brzdového pedála a volantu vzhľadom na jazdné podmienky.

Za určitých podmienok sa funkcia CMBS nemusí aktivovať alebo nemusí rozpoznať vozidlo, ktoré sa nachádza pred vašim vozidlom:

➤ **Podmienky a obmedzenia systému CMBS**  
Str. 490

Pokyny týkajúce sa správnej manipulácie s radarovým snímačom nájdete na nasledujúcej strane.

➤ **Radarový snímač** Str. 589

Prečítajte si informácie o manipulácii s kamerou tvoriacou súčasť tohto systému.

➤ **Kamera predného snímača** Str. 587

## ■ Spôsob fungovania systému

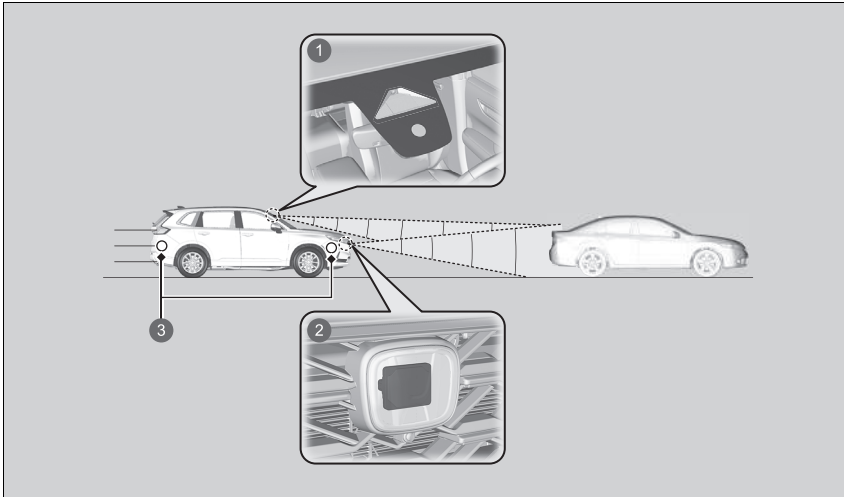

- ❶ Kamera predného snímača sa nachádza za spätným zrkadlom.
- ❷ Radarový snímač sa nachádza za emblémom Honda na prednej mriežke.
- ❸ Rohové radarové snímače sa nachádzajú v predných a zadných nárazníkoch.

Systém začne monitorovať cestu pred vozidlom, keď dosiahne rýchlosť približne 5 km/h alebo vyššiu a vyhľadá pred vami iné vozidlo (vrátane motocyklov), chodca, alebo pohybujúci sa bicykel.

## ▣ Spôsob fungovania systému

Kamera funkcie CMBS zároveň slúži na rozpoznávanie chodcov.

Táto funkcia na rozpoznávanie chodcov sa však v určitých podmienkach nemusí aktivovať alebo nemusí byť schopná rozpoznať chodca pred vozidlom.

Pozrite si zoznam podmienok, pri ktorých sa znižuje schopnosť rozpoznania chodcov.

### ▣ Podmienky a obmedzenia systému CMBS

Str. 490

Systém CMBS sa aktivuje, keď:

- Rozdiel rýchlostí medzi vašim vozidlom a zaznamenaným vozidlom, chodcom alebo pohybujúcim sa bicyklom pred vami dosiahne približne 5 km/h alebo viac, pričom hrozí zrážka.
- Vaše vozidlo ide rýchlosťou zhruba 30 km/h alebo menej a existuje riziko predného nárazu so zisteným prichádzajúcim vozidlom alebo chodcom pri odbočení doľava/ doprava na križovatke.
- Vaše vozidlo dosahuje rýchlosť približne 100 km/h alebo menej a systém určí, že hrozí zrážka s:
  - Rozpoznaným prichádzajúcim alebo stojacim vozidlom (vrátane motocyklov) pred vami.
  - Rozpoznaným chodcom alebo pohybujúcim sa bicyklom pred vami.
- Systém určí, že počas jazdy rýchlosťou približne 85 km/h alebo menej hrozí zrážka s vozidlom, ktoré sa približuje zo strany.

Brzdový systém zmiernenia zrážky (CMBS) sa zruší, keď vozidlo zastaví alebo systém zistí, že už neexistuje možnosť kolízie.

Brzdový systém zmiernenia zrážky (CMBS) je možné tiež zrušiť, keď vodič používa volant alebo brzdový či plynový pedál, aby sa vyhol zrážke.



### ■ Keď sa systém aktivuje

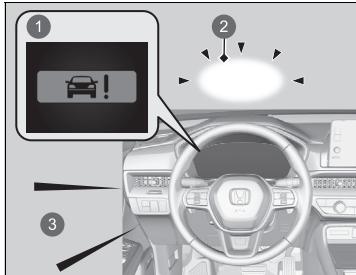

- 1 Vizúálne upozornenia
- 2 Výstražné svetlá projekčného displeja
- 3 Zvuková signalizácia

Môžete zmeniť vzdialenosť medzi vozidlami (**Ďaleko/Normálne/Blízko**), pri ktorej systém spustí najskoršie upozornenie na zrážku.

🔗 **Ako prispôbiť nastavenia vozidla** Str. 370

Systém poskytuje vizuálne aj zvukové upozornenia na možnú zrážku a deaktivuje sa, ak k zrážke nedôjde.

- ▶ Vykonajte príslušné kroky na zabránenie zrážke (použite brzdy, prejdite do vedľajšieho jazdného pruhu a pod.).

### 🔗 Keď sa systém aktivuje

Výstraha projekčného displeja používa objektív, ktorý sa nachádza na čelnej hrane prístrojovej dosky. Objektív nezakrývajte a nevylejte na neho žiadnu tekutinu.

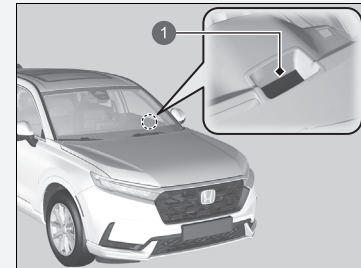

- 1 Kryt svetla

## ■ Fázy upozornenia na zrážku

Systém disponuje tromi fázami upozornenia na možnú zrážku. V závislosti od okolností však systém CMBS nemusí prejsť všetkými fázami pred iniciovaním poslednej fázy.

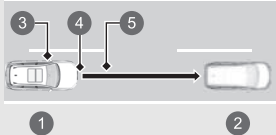
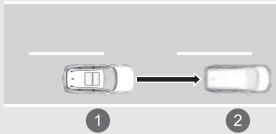
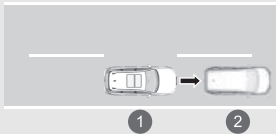
Vzdialenosť medzi vozidlami	CMBS		
	Snímače zaznamenajú vozidlo	Zvukové a vizuálne VÝSTRAHY	Brzdenie
<p>Prvá fáza</p> 	Riziko zrážky s vozidlom pred vami.	Keď je systém nastavený na možnosť <b>Ďaleko</b> , vizuálne a zvukové upozornenia sa aktivujú pri väčšej vzdialenosti od vozidla pred vami ako v prípade nastavenia <b>Normálna</b> . Ak je nastavená možnosť <b>Blízko</b> vzdialenosť je kratšia ako v prípade nastavenia <b>Normálna</b> .	—
<p>Druhá fáza</p> 	Zvýšené riziko zrážky, čas na reakciu sa skrátil.	Vizuálne a zvukové upozornenia.	Jemné brzdenie
<p>Tretia fáza</p> 	Systém CMBS vyhodnotí, že zrážke sa nedá vyhnúť.		Maximálne brzdenie

- 1 Vaše vozidlo
- 2 Vozidlo pred vami
- 3 Ďaleko

- 4 Normálna
- 5 Blízko

## Zapnutie a vypnutie systému CMBS

Systém môžete zapínať a vypínať pomocou rozhrania s informáciami pre vodiča.

➤ **Prepínanie displeja** Str. 166

➤ **Bezpečnostná podpora** Str. 179

Systém CMBS sa zapne vždy, keď zapnete systém napájania, aj keď ste ho pri poslednej jazde vypli.

### Brzdový systém zmiernenia zrážky (CMBS)

Počas jazdy nie je možné systém CMBS vypnúť.

Brzdový systém zmiernenia zrážky (CMBS) sa môže za určitých podmienok automaticky vypnúť, pričom indikátor bezpečnostnej podpory (oranžová) a indikátor systému CMBS (oranžová) môžu zostať svietiť.

➤ **Podmienky a obmedzenia systému CMBS**

Str. 490

Keď je aktivovaný systém CMBS, ostane v prevádzke aj vtedy, keď je plynový pedál čiastočne stlačený. Ak však príde k úplnému stlačeniu plynového pedála, zruší sa.

Ak ste zistili akékoľvek neštandardné fungovanie systému (napr. sa výstražné hlásenie zobrazuje príliš často), nechajte vozidlo skontrolovať predajcovi.

Po opätovnom pripojení 12-voltového akumulátora a nastavení režimu napájania do polohy ZAPNUTÉ sa môžu na oranžovo rozsvietiť indikátory asistenčného systému stability vozidla (VSA), brzdového systému, adaptívneho tempomatu (ACC) s funkciou sledovania vozidiel pri nízkych rýchlostiach, nízkeho tlaku v pneumatikách/ systému výstrahy poklesu tlaku v pneumatikách, systému predchádzania vybočenia z vozovky a bezpečnostnej podpory spolu s hlásením na ukazovateli. Prejdite krátku vzdialenosť rýchlosťou vyššou ako 20 km/h. Všetky indikátory by mali zhasnúť. Ak niektorý z nich nezhasne, nechajte vozidlo skontrolovať u predajcu.

Systém CMBS sa aktivuje až po zhruba 15 sekundách po zapnutí systému napájania.

## ■ Podmienky a obmedzenia systému CMBS

V nasledujúcich situáciách nemusí byť radarový snímač alebo kamera schopná správne rozpoznať vozidlá, chodcov, pohybujúce sa bicykle alebo cestné podmienky, čo môže spôsobiť nesprávne fungovanie systému CMBS.

➤ **Kamera predného snímača** Str. 587

➤ **Radarový snímač** Str. 589

### ■ Podmienky prostredia

- Jazda v nepriaznivom počasí (dážď, hmla, sneh a pod.).
- Náhle zmeny medzi svetlom a tmou, napríklad vjazd do tunela alebo výjazd z neho.
- Medzi objektmi a pozadím je malý kontrast.
- Jazda do oslabeného slnečného svetla (napr. východ alebo západ slnka).
- Silné svetlo sa odráža na vozidle (vrátane motocyklov), chodcovi, pohybujúcom sa bicykli alebo ceste.
- Jazda v tieňoch stromov, budov atď.
- Predmety alebo konštrukcie na ceste môžu byť nesprávne považované za vozidlá a chodcov.
- Odrazy na vnútornej strane čelného skla.
- Jazda potme alebo v tmavých miestach, ako sú napríklad tunely (vzhľadom na slabé svetlo nemusia byť vozidlá vrátane motocyklov, chodci alebo pohybujúce sa bicykle osvetlené).
- Keď sú v blízkosti zariadenia vyžarujúce rádiové vlny, napríklad iné automobilové radarové snímače.
- Pri jazde na dlhé vzdialenosti po ceste v oblasti bez premávky, napríklad na púšti.

### ■ Podmienky vozovky

- Jazda na zasneženej alebo mokrej vozovke (zakryté označenie jazdných pruhov, stopy po vozidlách, odrazené svetlá, rozprašovaná voda po vozovke, vysoký kontrast).
- Jazdenie po točitých, kľukatých alebo zvlnených cestách.
- Cesta je kopcovitá alebo vozidlo prichádza k hrebeňu kopca.

- Jazda v priestore, kde sa nachádzajú predmety, ktoré silne odrážajú rádiové vlny na vozidlo (vrátane motocyklov), chodca alebo pohybujúci sa bicykel.
- Vaše vozidlo sa silne trasie na nerovných povrchoch ciest.

### ■ Podmienky vozidla

- Sklá svetlometov sú znečistené alebo sú nesprávne nastavené svetlomety.
- Vonkajšia časť čelného skla je znečistená špinou, blatom, listami, mokrým snehom a pod.
- Vnútorňa strana čelného skla je zahmlená.
- Abnormálny stav pneumatík alebo kolies (nesprávne rozmery, rôzne veľkosti alebo konštrukcie, nesprávne nahustené atď.).
- Pri nasadených snehových reťaziach.
- Vozidlo je naklonené kvôli ťažkému nákladu alebo úpravám odpruženia.
- Teplota kamery je príliš vysoká.
- Jazda s aktivovanou parkovacou brzdou.
- Keď sa radarový snímač za emblémom Honda na prednej mriežke alebo prednom nárazníku znečistí.
- Jazda potme alebo v tmavých miestach, ako sú napríklad tunely, s vypnutými svetlometmi.
- Na čelnom skle sú zvyšky po stieračoch.
- Pohľad kamery je zablokovaný kvapkami vody z ostrekovača okna alebo stieračmi.
- Prevádzka vozidla je nestabilná v dôsledku klzkej cesty atď.
- Vozidlo ťahá príves.

### ■ Príklady obmedzení správnej detekcie kamery v dôsledku stavu vozidla pred vami, vozidiel približujúcich sa z boku, prichádzajúcich vozidiel, chodcov alebo pohybujúcich sa bicyklov

- Vzdialenosť medzi vašim vozidlom a vozidlom pred vami, vozidlom približujúcim sa z boku, prichádzajúcim vozidlom, chodcom alebo pohybujúcim sa bicyklom je príliš malá.
- Vozidlo pred vami, vozidlo približujúce sa z boku, prichádzajúce vozidlo, chodec alebo pohybujúci sa bicykel sa náhle zaradi pred vás alebo vám náhle skočí do cesty.
- Bicykel stojí na mieste.
- Prichádzajúce vozidlo alebo vozidlo pred vami smeruje do strany alebo smeruje šikmo.
- Keď vozidlo pred vami, prichádzajúce vozidlo, chodec alebo pohybujúci sa bicykel splýva s pozadím, zabraňuje tým rozpoznaniu systémom.
- Keď sa pred vami pohybuje viacero chodcov v skupine.
- Keď sa pred vami pohybuje viacero bicyklov v skupine.
- Keď chodec alebo pohybujúci sa bicykel prejde cez cestu príliš rýchlo.
- Chodec alebo pohybujúci sa bicykel sa priblíži z opačného smeru.
- Svetlomety vozidla pred vami alebo vozidla prichádzajúceho v protismere v tmavom prostredí svetla iba na jednej strane alebo nesvietia vôbec.
- Keď je chodec (hlava, končatiny atď.) zakrytý batožinou.
- Keď je chodec zhrbený, ak čupí, má zdvihnuté ruky alebo ak beží.
- Keď je chodec nižší ako približne 1 meter alebo vyšší ako približne 2 metre.
- Keď chodec tlačí kočík alebo bicykel.
- Vozidlo sa blíži diagonálne zo strany.
- Zo strany sa približuje vozidlo s netradičným tvarom (napríklad cisterna alebo nákladné vozidlo bez nákladu).
- Vozidlo približujúce sa zo strany jazdí po zákrute alebo do kopca.

### ▣ Brzdový systém zmiernenia zrážky (CMBS)

Zaistíte, aby všetky pneumatiky boli rovnakej veľkosti, typu a značky a aby boli opotrebované rovnomerne. Ak používate pneumatiky rôznych veľkostí, typov, značiek alebo stupňa opotrebovania, systém nemusí fungovať správne.

Neupravujte odpruženie. Po zmene výšky vozidla nemusí systém fungovať správne.

### ■ Príklady ďalších obmedzení prevádzky detekcie alebo systému

- Keď je vozidlo pred vami malý motocykel, motocykel s postranným vozíkom, invalidný vozík alebo iné špeciálne tvarované vozidlo.
- Keď je zadná časť vozidla nižšia než predná časť, ako napríklad nákladné vozidlá bez nákladu alebo úzke vozidlá.
- Keď vozidlo pred vami, prichádzajúce vozidlo, chodec alebo pohybujúci sa bicykel nie je pred vozidlom.
- Rozdiel rýchlosti medzi vašim vozidlom a vozidlom pred vami, prichádzajúcim vozidlom, chodcom alebo pohybujúcim sa bicyklom je mimoriadne veľký.
- Keď sa vozidlo alebo pohybujúci sa bicykel pred vami náhle zastaví.
- Keď vodič použije brzdový pedál a volant, aby sa vyhol zrážke.
- Keď sa budete približovať k vozidlu pred vami, prichádzajúcemu vozidlu, vozidlu približujúcemu sa zbokú, chodcom alebo pohybujúcim sa bicyklom a zároveň budete výrazne zrýchľovať alebo pohybovať volantom (s výnimkou odbočenia doľava\*<sup>1</sup>/ doprava\*<sup>2</sup> na križovatke atď.)\*<sup>3</sup>.
- Keď je pohybujúci sa bicykel detskej veľkosti, skladací, má tri kolesá alebo ide o iný typ bicykla s malými pneumatikami, prípadne o dlhý bicykel (napríklad tandemový bicykel).
- Keď radar a kamera nedokážu správne identifikovať tvar vozidla pred vami, prichádzajúceho vozidla, chodca alebo pohybujúceho sa bicykla.
- Keď je minimálna svetlá výška vozidla pred vami alebo vozidla približujúceho sa zbokú extrémne vysoká.
- Keď odbočujete doľava alebo doprava a smerový signál nie je aktivovaný v rovnakom smere, akým odbočujete.
- Rýchlostný rozdiel medzi vašim vozidlom a vozidlom, chodcom alebo bicyklom približujúcim sa zbokú je mimoriadne veľký.

\*1: Typ vozidla s ľavostranným riadením

\*2: Typ vozidla s pravostranným riadením

\*3: Keď existuje riziko prednej zrážky s prichádzajúcim vozidlom pri odbočovaní doľava alebo doprava, aktivuje sa brzdový systém zmiernenia zrážky. Nemusí sa však aktivovať v prípade, ak náhle otočíte volantom.

### ■ Automatické vypnutie

Systém CMBS sa môže automaticky vypnúť, pričom indikátor bezpečnostnej podpory (oranžový) sa rozsvieti a ostane svietiť v nasledujúcich prípadoch:

- Dlhodobo jazdíte v teréne, na horských cestách, v zákrutách či na kľukatých cestách.
- Jazda v nepriaznivom počasi (dážď, hmla, sneh a pod.).
- Jazda s aktivovanou parkovacou brzdou.
- Teplota kamery je príliš vysoká.
- Teplota radarových snímačov je príliš vysoká.
- Predná časť kamery alebo radarový snímač za emblémom Honda alebo predný nárazník sú pokryté nečistotami, hmlou, dažďom, blatom, mokrým snehom, tesnením, príslušenstvom, nálepkami alebo fóliou na čelnom skle.
- Zistil sa abnormálny stav pneumatík (nesprávna veľkosť pneumatík, pneumatika s defektom atď.).
- Jazdíte v blízkosti objektu alebo miesta, ktoré generuje silné rádiové vlny alebo hluk, ako je televízna veža, vysielacia stanica, elektrárň alebo vozidlo vybavené radarom.

Po zlepšení alebo odstránení stavu, ktorý viedol k vypnutiu systému CMBS (napr. po očistení), sa systém znova spustí.



## Malé riziko zrážky

Systém CMBS sa môže aktivovať aj v prípade malého rizika zrážky, a to v nasledujúcich prípadoch.

Systém sa môže aktivovať aj vtedy, keď deteguje možnosť zrážky s chodcami, pohybujúcimi sa bicyklami alebo vozidlami.

- Vozidlo sa priblíži alebo predbehne iné vozidlo, ktoré zatáča doľava alebo doprava.
- S vozidlom dostihnete ďalšie vozidlo pred vami a prejdete do druhého pruhu, aby ste ho predbehli.

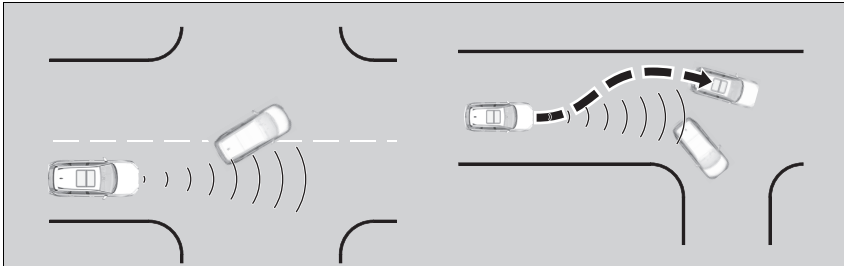

- Keď sa vaše vozidlo približuje k vozidlám, chodcom alebo pohybujúcim sa bicyklom.
- Keď pred vami prechádzajú vozidlá, chodci alebo pohybujúce sa bicykle.
- Vozidlom idete pod nízku konštrukciu alebo úzkou bránou vysokou rýchlosťou.
- Keď sa vedľa cesty pozdĺž zákruty nachádzajú dopravné značky alebo konštrukcie (napríklad ochranné zábradlia).

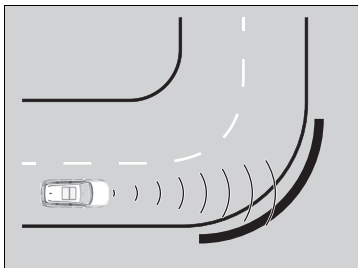

- Pri jazde v zákrutách sa vozidlo dostáva do polohy, keď sa protiidúce vozidlo nachádza priamo pred vami.

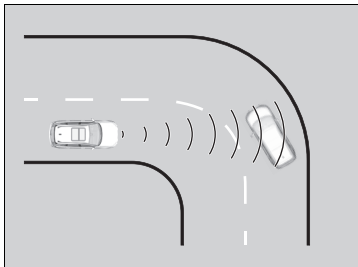

- Keď sa približujete k stojacim vozidlám alebo stenám (napríklad pri parkovaní).
- Vozidlo sa približuje zo strany, keď prechádza cez zákrutu.
- Prebehnete vozidlo (vrátane motocyklov), chodca alebo bicykel, keď odbočujú doľava alebo doprava.

- Prejdete pred vozidlo (vrátane motocyklov), chodca alebo bicykel, ktoré sa blížia z boku.
- Vozidlo (vrátane motocyklov), chodec alebo bicykel odbáča doľava alebo doprava, zatiaľ čo sa približuje k vášmu vozidlu zo strany.
- Pokúsite sa prejsť pred vozidlom (vrátane motocyklov) alebo bicykel, keď odbočujete doľava alebo doprava.
- Vozidlo (vrátane motocyklov) alebo bicykel sa pokúša prejsť pred vaše vozidlo, keď odbočujete doľava alebo doprava.
- Vozidlo (vrátane motocyklov), chodec alebo bicykel vstupuje do dráhy vášho vozidla a zastaví sa pred vami.
- Keď odbočujete doľava alebo doprava, chodec prechádzajúci cez cestu vstúpi do dráhy vášho vozidla a zastaví sa pred vami.
- Prejdete blízko pri boku vozidla zaparkovaného na ulici.

## Ovládanie brzdienia pri nízkej rýchlosti

Pomocou sonarových snímačov umiestnených na prednom a zadnom nárazníku tento systém dokáže zistiť, či počas normálnej jazdy alebo pri príliš silnom zošliapnutí plynového pedála hrozí nebezpečenstvo kolízie so stenou alebo inou prekážkou. Systém potom pomáha predchádzať kolíziám a znižovať škody spôsobené nárazom pomocou funkcie brzdienia pri nízkej rýchlosti, ovládania plynu na zmiernenie zrážky a ovládania plynu na zmiernenie zadnej zrážky.

### » Ovládanie brzdienia pri nízkej rýchlosti

#### **VÝSTRAHA**

Systém ovládania brzdienia pri nízkej rýchlosti nedokáže zabrániť každej zrážke ani znížiť škodu spôsobenú zrážkou vo všetkých situáciách, keď dôjde k náhodnému alebo príliš silnému stlačeniu plynového pedála. Prílišné spoliehanie sa na tento systém môže mať za následok kolíziu spojenú s vážnym zranením alebo smrťou. Vždy kontrolujte okolie, polohu radenia a používanie pedála. Vodič zostáva aj naďalej zodpovedný za bezpečnú obsluhu vozidla.

Ak sa aktivuje ovládanie brzdienia pri nízkej rýchlosti v situácii, keď nechcete, aby sa aktivovala automatická brzda (napríklad keď sa vozidlo nachádza medzi dvomi železničnými priecestiami), jednoducho stlačte brzdový pedál, aby ste deaktivovali systém, a potom pokračujte v jazde podľa plánu.

Ak je systém aktivovaný obrubníkmi/parkovacími obrubníkmi alebo rozdielmi vo výške na ceste a nedokážete zaparkovať alebo ich odstrániť, vypnite systém.

## Spôsob fungovania systému

### Funkcia brzdienia pri nízkej rýchlosti

Funkcia brzdienia pri nízkej rýchlosti poskytuje vizuálne a zvukové upozornenie a pomoc s brzdením, keď sa vozidlo pohybuje približne rýchlosťou 2 až 10 km/h a existuje možnosť zrážky s rozpoznanou stenou alebo inými prekážkami.

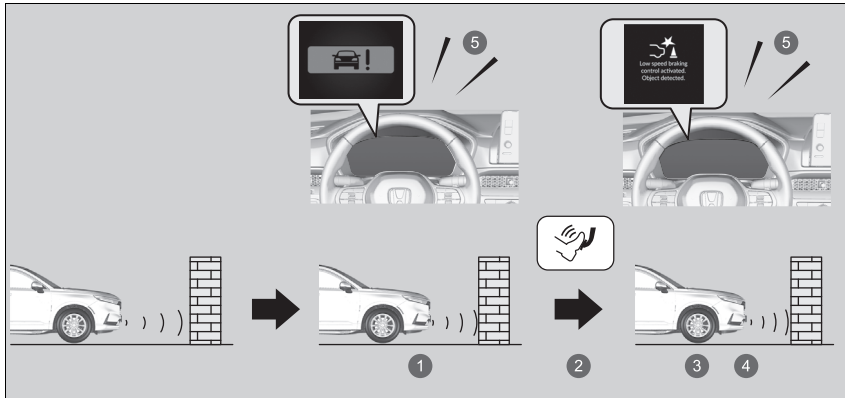

- 1 Vozidlo zabrzdí
- 2 Vodič stlačí brzdový pedál
- 3 Zastavenie
- 4 Po dosiahnutí stabilnej polohy uvoľníte brzdú
- 5 Zvuková signalizácia

Ak systém parkovacích snímačov vypne iba zadné snímače, pri cúvaní nebude fungovať funkcia brzdienia pri nízkej rýchlosti.

► Zapnutie a vypnutie systému parkovacieho snímača Str. 604

### Ovládanie brzdienia pri nízkej rýchlosti

Pokyny týkajúce sa správnej manipulácie so sonarovými snímačmi nájdete na nasledujúcej strane.

► Sonarové snímače Str. 590

Vozidlo uvoľní brzdú a niekoľko sekúnd po aktivácii systému sa začne pohybovať. Ak chcete udržať vozidlo zastavené, držte brzdový pedál stlačený alebo prevodovku preradte do polohy **P**.

Ak chcete zabrániť aktivácii systému, keď nie je potrebný, vždy ho vypnite počas údržby vozidla, pri nakladaní vozidla na loď, kamión a pod. alebo pri používaní dynamometra či valcov na jeho kontrolu.

Ak na zadné snímače alebo okolo nich umiestnite nejaké príslušenstvo, systém ovládania brzdienia pri nízkej rýchlosti sa môže aktivovať, ak bude toto príslušenstvo považovať za prekážku. V takom prípade vypnite zadný snímač.

► Ako prispôsobiť nastavenia vozidla Str. 370

Keď sa režim jazdy zmení na **TOW**, systém ovládania brzdienia pri nízkych rýchlostiach nebude fungovať pri cúvaní.

► Spínač jazdných režimov Str. 445

## ■ Ovládanie plynu na zmiernenie zrážky a ovládanie plynu na zmiernenie zadnej zrážky

Keď vozidlo stojí alebo sa pohybuje nižšou rýchlosťou než 10 km/h a pred ním alebo za ním sa nachádza určitá prekážka (napríklad stena), v prípade silnejšieho stlačenia plynového pedála vás systém informuje pomocou vizuálneho a zvukového signálu. Systém súčasne zabráni náhlemu pohybu dopredu alebo dozadu obmedzením výkonu napájacieho systému, potom sa v aktivuje brzdenie pri nízkej rýchlosti, keď sa približujete k prekážke.

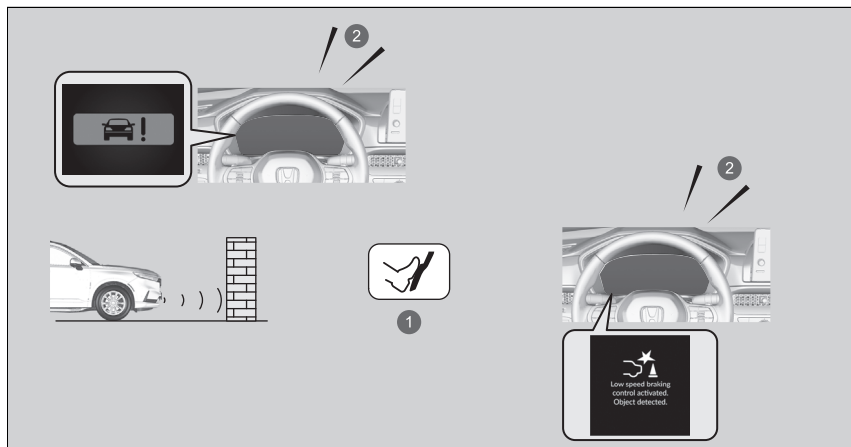

- ① Náhodné stlačenie plynového pedála/obmedzenie výstupu systému napájania
- ② Zvuková signalizácia

Ovládanie plynu na zmiernenie zrážky a ovládanie plynu na predchádzanie zadnej zrážke sa neaktivuje v nasledujúcich situáciách.

Pri jazde vpred:

Keď sa nachádzate na prudkom svahu alebo je zaradená poloha **P**, **R** alebo **N**.

Pri cúvaní:

Keď sa nachádzate na prudkom svahu alebo je zaradená iná poloha než **R**.

Ak systém parkovacích snímačov vypne iba zadné snímače, pri cúvaní nebude fungovať funkcia ovládania plynu na zmiernenie zrážky a ovládania plynu na zmiernenie zadnej zrážky.

🔘 **Zapnutie a vypnutie systému parkovacieho snímača** Str. 604

## ■ Zapnutie a vypnutie systému

Systém môžete zapínať a vypínať pomocou rozhrania s informáciami pre vodiča.

🔘 **Prepínanie displeja** Str. 166

🔘 **Bezpečnostná podpora** Str. 179

Systém sa zapne vždy, keď zapnete systém napájania, aj keď ste ho pri poslednej jazde vypli.

## 🔘 Zapnutie a vypnutie systému

Systém ovládania brzdenia pri nízkej rýchlosti sa môže po opätovnom pripojení 12-voltovej batérie dočasne vypnúť.

Keď sa systém určitý čas pohybuje rýchlejšie než 20 km/h, systém sa automaticky zapne.

Ak sa systém nezapne, nechajte vozidlo skontrolovať u predajcu.

## ■ Podmienky zrušenia

### Podmienky pre ovládanie plynu na zmiernenie zrážky a ovládanie plynu na zmiernenie zadnej zrážky.

- Keď už nie je stlačený plynový pedál.
- Keď je plynový pedál stlačený približne štyri sekundy.
- Keď je stlačený brzdový pedál.

### Podmienky zrušenia funkcie brzdienia pri nízkej rýchlosti.

- Uplynul určitý čas od poslednej aktivácie.

## ■ Podmienky a obmedzenia systému brzdienia pri nízkej rýchlosti

Systém nemusí fungovať správne v nasledujúcich prípadoch:

### ■ Príklady prekážok, ktoré sonarové snímače nedokážu rozpoznať

- Prekážky, ktoré neodrážajú zvukové vlny, ako napríklad ľudia, sneh, oblečenie, špongie atď.
- Úzke prekážky, ako sú ploty, bicykle, dopravné značky atď.
- Krátke alebo malé prekážky.
- Prekážky bezprostredne pred nárazníkom.
- Prekážky, ktoré nie sú kolmé na zem.
- Pohybujúce sa objekty alebo prekážky, ktoré náhle vstúpia na cestu.

## ►► Podmienky zrušenia

Keď sa ovládanie brzdienia pri nízkej rýchlosti a ovládanie plynu na zmiernenie zrážky raz aktivujú, pre tú istú prekážku sa už neaktivujú znova. Môžu sa aktivovať znova po jazde určitý čas od poslednej aktivácie.

Ovládanie brzdienia pri nízkej rýchlosti sa aktivuje samostatne pri jazde dopredu a dozadu. (Ak sa napríklad aktivujú pri jazde vpred, môžu sa pri cúvaní okamžite aktivovať znova.)

Ak však bolo aktivované brzdienie pri nízkej rýchlosti, ovládanie plynu na zmiernenie zrážky a ovládanie plynu na zmiernenie zadnej zrážky sa môže aktivovať znova až po prejedení určitej vzdialenosti na obnovenie systému.



**■ Príklady situácií, kedy sonarové snímače nedokážu rozpoznať prekážky**

- Sonarové snímače sú špinavé (pokryté snehom, vodou, blatom atď.).
- Vozidlo je príliš horúce alebo príliš studené.
- Pri približovaní sa k prekážke pod uhlom sa prudko otočí volant.

**■ Ďalšie príklady, kedy systém nemusí fungovať správne**

- Vozidlo je naklonené kvôli ťažkému nákladu alebo úpravám odpruženia.
- Zlé poveternostné podmienky, ako je lejak, hmla, sneh, piesočná búrka atď.
- Teplota/vlhkosť okolia je príliš vysoká alebo nízka.
- Pri jazde nadol po veľmi prudkom svahu.
- Keď ste v blízkosti ďalších vozidiel so sonarovým snímačom alebo iných objektov, ktoré vyžadujú ultrazvukové vlny.
- Abnormálny stav pneumatík alebo kolies (nesprávne rozmery, rôzne veľkosti alebo konštrukcie, nesprávne nahustené atď.).

**■ Situácie, keď sa systém môže aktivovať aj bez rizika zrážky**

- Pri prechode cez krátke alebo úzke brány.
- Pri jazde po nerovnom povrchu, trávnatých plochách alebo miestach so schodmi.
- Keď z vyvýšenej polohy vyčnieva zošikmený stĺp alebo stena.
- Keď sa vedľa cesty nachádzajú prekážky.
- Pri jazde smerom ku značkám, závesom, konárom stromu, železničným priecestiam atď.
- Pri jazde na zaplavených cestách.

## Varovanie na vozidlá blížiace sa vpredu z boku

Pomocou radarových snímačov rozpozná vozidlá pred vami, ktoré sa blížia z boku, a upozorní vás na ne.

### Spôsob aktivovania systému

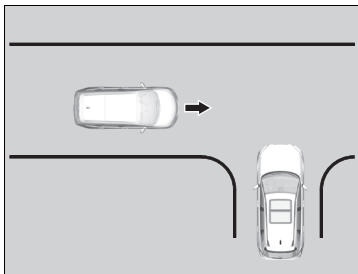

Systém sa spustí, keď sú splnené nasledujúce požiadavky:

- Nie je zaradený prevod **P** alebo **R**.
- Vaše vozidlo sa pohybuje rýchlosťou približne 16 km/h alebo nižšou.
- Keď žiadne vozidlo nejazdí pred vaším vozidlom.

### Varovanie na vozidlá blížiace sa vpredu z boku

#### **⚠ VÝSTRAHA**

Varovanie na vozidlá blížiace sa vpredu z boku nedokáže rozpoznáť všetky približujúce sa vozidlá.

Pred jazdou s vozidlom vždy vizuálne skontrolujte, či je bezpečné jazdiť, používajte zrkadlá a pozrite sa pred vozidlo i na strany.

Za určitých podmienok systém nemusí vôbec rozpoznáť približujúce sa vozidlo. Ak sa spoliehate len na zvukové alebo vizuálne výstrahy systému, môže dôjsť ku zrážke.

Pokyny týkajúce sa správnej manipulácie s radarovým snímačom nájdete na nasledujúcej strane.

➡ **Radarový snímač** Str. 589

Prečítajte si informácie o manipulácii s kamerou tvoriacou súčasť tohto systému.

➡ **Kamera predného snímača** Str. 587

Varovanie na vozidlá blížiace sa vpredu z boku sa aktivuje až po zhruba 15 sekundách po zapnutí systému napájania.

### Spôsob aktivovania systému

Systém môže upozorniť na chodcov, bicykle, motocykle alebo skútre.

Varovanie na vozidlá blížiace sa vpredu z boku sa aktivuje až prejdením určitej vzdialenosti po naštartovaní vozidla.

## Keď systém rozpozná vozidlo

Keď systém rozpozná križujúce vozidlo, šípky rozpoznania vozidla sa zobrazia na projekčnom displeji, ako aj obrazovke audiosystému/informačnej obrazovke.

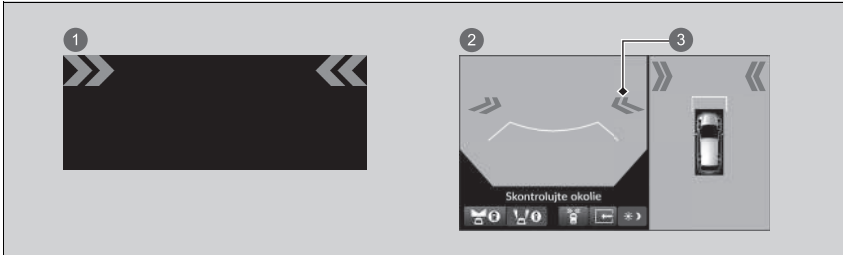

- 1 Projekčný displej
- 2 Obrazovka audiosystému/informačná obrazovka
- 3 Ikona šípky

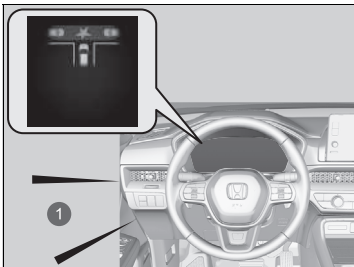

- 1 Klaksón

Keď sa rozpozná križujúce vozidlo a systém určí, že sa vaše vozidlo pohybuje, okrem vyššie uvedených položiek sa na ukazovateli aktivuje aj vizuálna a zvuková výstraha.

## Keď systém rozpozná vozidlo

Šípky rozpoznania vozidla môžete zapnúť a vypnúť na obrazovke audiosystému/informačnej obrazovke.

▶ Ako prispôbiť nastavenia vozidla Str. 370

## ■ Zapnutie a vypnutie varovania na vozidlá blížiace sa vpredu z boku

Systém môžete zapínať a vypínať pomocou rozhrania s informáciami pre vodiča.

➤ **Prepínanie displeja** Str. 166



➤ **Bezpečnostná podpora** Str. 179



Varovanie na vozidlá blížiace sa vpredu z boku sa zapne vždy, keď zapnete systém napájania, aj keď ste ho pri poslednej jazde vypli.

Stlačením  (ikona varovania na vozidlá blížiace sa vpredu z boku) môžete zapnúť a vypnúť šípky rozpoznania vozidla na obrazovke audiosystému/informačnej obrazovke.

Po každom zapnutí systému napájania sú šípky rozpoznania vozidla zapnuté alebo vypnuté v závislosti od posledného vybraného nastavenia.

## ▶▶ Zapnutie a vypnutie varovania na vozidlá blížiace sa vpredu z boku

Ak sa  zmení na  na obrazovke audiosystému/informačnej obrazovke, v blízkosti predného nárazníka alebo emblému Honda sa mohlo nahromadiť blato, sneh, ľad a pod. Systém je dočasne zrušený. Skontrolujte prítomnosť prekážok v rohoch predného nárazníka a na embléme Honda a v prípade potreby danú oblasť dôkladne očistite.

Ak sa  zobrazí na obrazovke audiosystému/informačnej obrazovke alebo sa  nezobrazí počas zobrazenia čelného pohľadu kamery s viacerými pohľadmi, mohol sa vyskytnúť problém so systémom. Nepoužívajte systém a nechajte vozidlo skontrolovať predajcovi.

## ■ Podmienky a obmedzenia varovania na vozidlá blížiace sa vpredu z boku

Asistent systému varovania na vozidlá blížiace sa vpredu z boku nemusí pracovať správne za nasledujúcich podmienok.

📷 **Kamera predného snímača** Str. 587

📷 **Radarový snímač** Str. 589

### ■ Podmienky prostredia

- Jazda v nepriaznivom počasí (dážď, hmla, sneh a pod.).
- Keď sa medzi vašim vozidlom a križujúcim vozidlom nachádzajú konštrukcie, ako sú ploty.
- Systém zachytí rušenie signálu, napríklad iné radarové snímače z iného vozidla alebo silné rádiové vlny vysielané z blízkeho zariadenia.
- Odrazy na vnútornej strane čelného skla.
- Pri jazde na dlhé vzdialenosti po ceste v oblasti bez premávky, napríklad na púšti.

### ■ Podmienky vozovky

- Vaše vozidlo alebo križujúce vozidlo jazdí po zákrute alebo svahu.
- V okolí vozidla sa nachádzajú objekty, ktoré silne odrážajú rádiové vlny.

### ■ Podmienky vozidla

- Oblasť okolo prednej mriežky, predného alebo zadného nárazníka je pokrytá nečistotami, dažďom, blatom, mokrým snehom, tesneniami atď.
- Vozidlo je naklonené v dôsledku ťažkej batožiny v batožinovom priestore alebo na zadných sedadlách.
- Jazda po nerovných alebo nedláždených cestách alebo po hrboľatých povrchoch.
- Jazda na zasnežených alebo šmyklavých cestách.
- Keď sú v blízkosti zariadenia vyžarujúce rádiové vlny, napríklad iné automobilové radarové snímače.
- Teplota kamery je príliš vysoká.
- Vnútorňa strana čelného skla je zahmlená.

### ■ Cieľové podmienky

- Križujúce vozidlo je krátke alebo malé.
- Križujúce vozidlo má veľmi vysokú svetlú výšku.
- Križujúce vozidlo má špeciálny tvar.
- Križujúce vozidlo sa pohybuje veľmi nízkou alebo veľmi vysokou rýchlosťou.
- Približujúci sa cieľ je chodec, bicykel, motocykel alebo vozidlo so špeciálnym tvarom.

### ■ Ďalšie podmienky

- Križujúce vozidlo prechádza priestorom medzi vaším vozidlom a vozidlom pred vami.
- Križujúce vozidlo sa približuje diagonálne k prednej časti vášho vozidla.
- Vaše vozidlo alebo križujúce vozidlo sa náhle dostane do pretínajúceho jazdného pruhu z parkoviska atď.
- Vaše vozidlo alebo križujúce vozidlo náhle spomalí.
- Vaše vozidlo alebo križujúce vozidlo náhle zrýchli alebo sa otočí.

Výstraha na vozidlá blížiace sa vpredu z boku sa môže aktivovať v nasledujúcich podmienkach.

- Prejdete blízko zastaveného vozidla.
- Rozpoznajú sa predmety (zvodidlá, stĺpy, stromy, zaparkované vozidlá, budovy, steny a pod.).
- Vozidlo prejde ďalej pred vašim vozidlom.
- Na neďalekom chodníku alebo parkovisku sa zistí pohyb chodca alebo vozidla.
- Križujúce vozidlo sa zastaví priamo pred vašim vozidlom.
- Križujúce vozidlo sa otáča priamo pred vašim vozidlom.
- Prejdete križovatkou pred prechádzajúcim vozidlom.
- Vozidlo prechádza cez jazdný pruh oddelený od vášho vozidla objektom, ako je zvodidlo.
- Vozidlo prechádza pred vami, kým sa pred vami nachádza iné vozidlo.
- Vozidlo sa priblíži k vášmu vozidlu, keď stojí na semafore.
- Prejdete okolo protiidúceho vozidla alebo vozidla, ktoré jazdí vedľa vás.
- Vozidlo alebo chodec sa priblíži k vášmu vozidlu z vášho jazdného pruhu.
- Pred vašim vozidlom prejde iný objekt než vozidlo, napríklad chodec alebo bicykel.
- Rozpozná sa objekt, ako je napríklad mestský vlak, ktorý sa pohybuje po nadjazde pred vami.

## System predchádzania vybočeniu z vozovky

Upozorní vás a poskytne asistenciu, keď systém zistí, že vaše vozidlo môže prekročiť rozpoznané značenia jazdného pruhu alebo sa približuje k okraju chodníka (na trávnu alebo štrk) či k rozpoznávanému protiidúcemu vozidlu.

### System predchádzania vybočeniu z vozovky

#### Dôležitá bezpečnostná informácia

Tak ako všetky asistenčné systémy, aj systém predchádzania vybočeniu z vozovky má určité obmedzenia. Ak sa budete na systém predchádzania vybočeniu z vozovky spoliehať príliš, môže dôjsť k zrážke. Je vždy vašou zodpovednosťou udržať vozidlo v rámci vášho jazdného pruhu.

System predchádzania vybočeniu z vozovky vás upozorní, keď rozpozná, že sa približujete k vonkajšiemu okraju chodníka (na trávnaté alebo štrkové ohraničenie), k vozidlu prichádzajúcemu v protismere alebo prechádzate do iného jazdného pruhu bez použitia smerového signálu.

System predchádzania vybočeniu z vozovky nemusí rozpoznáť všetky značenia jazdného pruhu alebo všetky vybočenia z pruhu.

System predchádzania vybočeniu z vozovky nemusí rozpoznáť, že sa približujete k vonkajšiemu okraju chodníka (na trávnaté alebo štrkové ohraničenie) alebo k vozidlu idúcemu v protismere.

System predchádzania vybočeniu z vozovky vám nemusí byť schopný pomôcť v závislosti od počasia, rýchlosti alebo cestných podmienok.

Prečítajte si informácie o manipulácii s kamerou tvoriacou súčasť tohto systému.

#### ▶ Kamera predného snímača Str. 587

System predchádzania vybočeniu z vozovky sa aktivuje až po zhruba 15 sekundách po zapnutí systému napájania.

### Spôsob fungovania systému

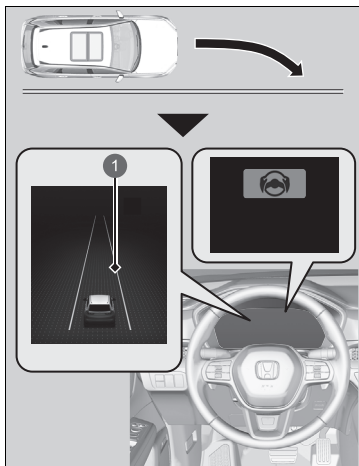

1 Oranžová čiara

Predná kamera za spätným zrkadlom monitoruje ľavé a pravé značenie jazdného pruhu (biele alebo žlté), vonkajší okraj chodníka (lemovaný trávou alebo štrkom) alebo rozpoznávané prichádzajúce vozidlá.

Ak sa vozidlo priblíži k rozpoznávanému označeniu jazdného pruhu, vonkajšiemu okraju chodníka (trávnatému alebo štrkovému ohraničeniu) alebo rozpoznávaným prichádzajúcim vozidlám, keď nebol použitý smerový signál, systém sa aktivuje.

- ▶ Ak systém nedokáže rozpoznáť značenie jazdných pruhov (biele alebo žlté), nebude poskytnutá žiadna asistenciu pri vyhýbaní sa vozidlám prichádzajúcim z protismere. Okrem vizuálneho upozornenia vám systém asistuje s riadením a upozorní vás rýchlymi vibráciami volantu, aby vám pomohol zostať v rozpoznanom jazdnom pruhu.

#### ▶ Ako prispôbiť nastavenia vozidla Str. 370

V rozhraní s informáciami pre vodiča sa ako vizuálne upozornenie zobrazí hlásenie

**Opustenie jazdného pruhu.**



System zruší pomocné činnosti pri otáčaní volantom, aby sa zabránilo prejazdu cez rozpoznané značenia jazdného pruhu alebo priblíženiu sa k vonkajšiemu okraju chodníka (na trávnu alebo štrk) alebo rozpoznanému protiúdcemu vozidlu.



- 1 Indikátor automatického vypnutia asistenta riadenia systému predchádzania vybočeniu z vozovky

Ak systém niekoľkokrát zasiahne bez detekcie reakcie vodiča, pípnutím vás upozorní. Potom sa rozsvieti indikátor automatického vypnutia asistenta riadenia systému predchádzania vybočeniu z vozovky, asistent riadenia systému riadenia pri vybočení z vozovky sa dočasne zastaví a systém vás upozorní len výstražným zvukovým signálom.

Po niekoľkých minútach zhasne indikátor automatického vypnutia asistenta riadenia systému predchádzania vybočeniu z vozovky a systém predchádzania vybočeniu z vozovky sa úplne obnoví.

#### System predchádzania vybočeniu z vozovky

System predchádzania vybočeniu z vozovky nemusí fungovať správne alebo môže fungovať nesprávne v určitých situáciách:

- ▶ **Podmienky a obmedzenia systému predchádzania vybočeniu z vozovky** Str. 514

V niektorých situáciách nemusíte spozorovať fungovanie systému predchádzania vybočeniu z vozovky, pretože obsluhujete vozidlo alebo v dôsledku povrchu cesty.

Nastavenia systému predchádzania vybočeniu z vozovky môžete zmeniť.

Ak je systém LKAS vypnutý, hlásenie nižšie sa môže zobrazit', ak systém určí, že je možné, že vaše alebo prichádzajúce vozidlo prešlo cez rozpoznané značenie jazdného pruhu alebo vonkajší okraj chodníka (na trávnaté alebo štrkové ohraničenie).

- ▶ **Ako prispôbiť nastavenia vozidla** Str. 370

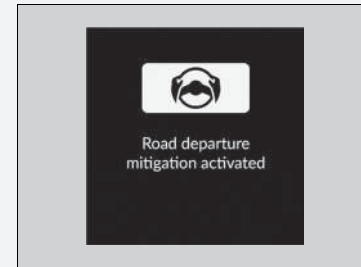

## ■ Spôsob aktivovania systému

Systém sa aktivuje, ak sú splnené všetky nasledujúce podmienky:

- Označenia jazdného pruhu sú biele (žlté).  
Vozidlo sa pohybuje rýchlou v rozmedzí približne 72 až 180 km/h.  
▶ Pri približovaní sa vozidiel v protismere  
Vozidlo sa pohybuje rýchlou v rozmedzí približne 30 až 180 km/h.
- Vonkajší okraj vozovky má trávnaté alebo štrkové ohraničenie.  
Vozidlo sa pohybuje rýchlou v rozmedzí približne 30 až 180 km/h.
- Vozidlo sa pohybuje po rovnej ceste alebo ceste s miernymi zákrutami.
- Smerové signály sú vypnuté.
- Systém zistil, že vodič aktívne nezrýchľuje, nebrzdí ani neotáča volantom.

## ▶▶ Spôsob aktivovania systému

Systém predchádzania vybočeniu z vozovky sa môže automaticky vypnúť, pričom indikátor bezpečnostnej podpory (oranžová) a indikátor predchádzania vybočeniu z vozovky (oranžová) sa rozsvietia a zostanú svietiť.

### ▶▶ Indikátory Str. 118

Fungovanie systému predchádzania vybočeniu z vozovky môže byť ovplyvnené, ak vozidlo:

- prechádza vnútorným okrajom zákruty alebo po vonkajšej strane jazdného pruhu,
- jazdí v úzkom jazdnom pruhu.

## Zapnutie a vypnutie systému predchádzania vybočeniu z vozovky

Systém môžete zapínať a vypínať pomocou rozhrania s informáciami pre vodiča.

➤ **Prepínanie displeja** Str. 166

➤ **Bezpečnostná podpora** Str. 179

Systém predchádzania vybočeniu z vozovky sa zapne vždy, keď zapnete systém napájania, aj keď ste ho pri poslednej jazde vypli.

## ☒ Zapnutie a vypnutie systému predchádzania vybočeniu z vozovky

Po opätovnom pripojení 12-voltového akumulátora a nastavení režimu napájania do polohy ZAPNUTÉ sa môžu na oranžovo rozsvietiť indikátory asistenčného systému stability vozidla (VSA), brzdového systému, adaptívneho tempomatu (ACC) s funkciou sledovania vozidiel pri nízkych rýchlostiach, nízkeho tlaku v pneumatikách/systému výstrahy poklesu tlaku v pneumatikách, systému predchádzania vybočenia z vozovky a bezpečnostnej podpory spolu s hlásením na ukazovateli.

Prejdite krátku vzdialenosť rýchlosťou vyššou ako 20 km/h. Všetky indikátory by mali zhasnúť. Ak niektorý z nich nezhasne, nechajte vozidlo skontrolovať u predajcu.

## ■ Podmienky a obmedzenia systému predchádzania vybočeniu z vozovky

Systém nemusí za určitých podmienok správne rozpoznať značenie jazdného pruhu (biele alebo žlté), vonkajší okraj chodníka (lemovaný trávou alebo štrkom) alebo vozidlo prichádzajúce v protismere a nemusí správne fungovať za určitých podmienok vrátane nasledujúcich:

### ■ Podmienky prostredia

- Malý kontrast medzi čiarami jazdných pruhov a povrchom vozovky.
- Jazda v nepriaznivom počasí (dážď, hmla, sneh a pod.).
- Jazda na zasneženej alebo vlhkej vozovke.
- Jazda do oslabeného slnečného svetla (napr. východ alebo západ slnka).
- Tiene priľahlých objektov (stromy, budovy, zvodidlá, vozidlá atď.) sa nachádzajú paralelne k bielym (alebo žltým) čiaram.
- Náhle prechody medzi svetlou a tmavou oblasťou, ako napríklad vjazd alebo výjazd z tunela alebo tieňa stromov či budovy atď.
- Na vozovke sa odráža silné svetlo.
- Jazda potme alebo v tmavých miestach, ako sú napríklad tunely (vzhľadom na slabé svetlo nemusia byť pruhy alebo vozidlá prichádzajúce v protismere osvetlené).
- Vzdialenosť medzi vašim vozidlom a vozidlom pred vami je príliš krátka a čiar jazdného pruhu a povrch cesty nie sú viditeľné.
- Vonkajší okraj chodníka je ohraničený predmetmi alebo materiálmi inými než tráva alebo štrk.
- Odrazy na vnútornej strane čelného skla.
- Systém zachytí rušenie signálu, napríklad iné radarové snímače z iného vozidla alebo silné rádiové vlny vysielané z blízkeho zariadenia.
- Keď sú v blízkosti zariadenia vyžarujúce rádiové vlny, napríklad iné automobilové radarové snímače.

### ►► Podmienky a obmedzenia systému predchádzania vybočeniu z vozovky

Za nasledujúcich okolností môžu niektoré funkcie systému Honda Sensing naďalej fungovať bez varovania, že ruky sú mimo volantu, aj keď nie je prítomný žiadny zásah do riadenia.

- Predmet alebo časť vášho tela sa dotýka alebo je príliš blízko volantu.

## ■ Podmienky vozovky

- Jazda na ceste s dočasnými označeniami jazdných pruhov.
- Nevýrazné, viacnásobné alebo rôzne označenia jazdných pruhov viditeľné na vozovke z dôvodu opráv cesty, prípadne staré označenia jazdných pruhov.
- Vozovka má zbiehajúce sa, rozdeľujúce sa alebo križujúce sa jazdné pruhy (napr. na križovatke alebo prechode pre chodcov).
- Označenia jazdných pruhov sú mimoriadne úzke, široké alebo sa menia.
- Časť značení jazdného pruhu je skrytá určitým predmetom (napríklad vozidlom).
- Cesta je kopcovitá alebo vozidlo prichádza k hrebeňu kopca.
- Vaše vozidlo sa silne trasie na nerovných povrchoch ciest.
- Keď sa objekty na ceste (obrubník, zvodidlá, pylóny atď.) javia ako biele čiary (alebo žlté čiary).
- Jazda po nerovných alebo nedláždených cestách alebo po hrbolatých povrchoch.
- Jazda na cestách s dvojitými jazdnými pruhmi.
- Jazda na zasnežených alebo šmyklavých cestách.
- Prechod križovatkou.
- Chodník je viditeľný iba čiastočne v dôsledku snehu alebo kaluží na ceste.
- Jazda na nespevnených alebo rozbrázdnených cestách.
- Biele (alebo žlté) čiary nie sú správne rozpoznané v dôsledku cestných podmienok, ako sú zákruty alebo kopce.
- Okolo vozidla sa nachádzajú objekty, ktoré silne odrážajú rádiové vlny, ako napríklad pri jazde cez úzky kovový most.

### ■ Podmienky vozidla

- Keď je osvetlenie slabé v dôsledku znečistenia skiel svetlometov alebo je v tmavom mieste znížená viditeľnosť v dôsledku nesprávneho nastavenia svetlometov.
- Vonkajšia časť čelného skla je znečistená špinou, blatom, listami, mokrým snehom a pod.
- Jazda potme alebo v tmavých miestach, ako sú napríklad tunely, s vypnutými svetlometmi.
- Keď vodič použije brzdový pedál a volant.
- Na čelnom skle sú zvyšky po stieračoch.
- Abnormálny stav pneumatík alebo kolies (nesprávne rozmery, rôzne veľkosti alebo konštrukcie, nesprávne nahustené atď.).
- Vozidlo je naklonené v dôsledku ťažkej batožiny v batožinovom priestore alebo na zadných sedadlách.
- Sú nasadené snehové reťaze.
- Odpruženie bolo upravené.
- Vozidlo ťahá prívies.
- Teplota kamery je príliš vysoká.
- Vnútorňa strana čelného skla je zahmlená.
- Oblasť okolo prednej mriežky alebo predného nárazníka je pokrytá nečistotami, dažďom, blatom, mokrým snehom, tesneniami atď.

### ■ Príklady obmedzení rozpoznávania v dôsledku stavu vozidiel prichádzajúcich v protismere

- Prichádzajúce vozidlo alebo vozidlo pred vami je našikmo.
- Vozidlo prichádzajúce zo smeru oproti náhle prejde pred vás.
- Keď približujúce sa vozidlo splýva s pozadím, systém ho nedokáže rozpoznať.
- Svetlomety vozidla prichádzajúceho z protismeru v tmavom prostredí svietia iba na jednej strane alebo nesvietia vôbec.
- Vzdialenosť medzi vaším vozidlom a vozidlom prichádzajúcim z protismeru je príliš krátka.
- Časť vozidla je iba čiastočne viditeľná v dôsledku vozidla pred vami.
- Na vozovke sa nachádza viaceré protismerných alebo odbočovacích jazdných pruhov.

- Vozidlo v príslušnom pruhu je zaparkované alebo sa pohybuje mimoriadne pomaly.
- Keď je minimálna svetlá výška približujúceho sa vozidla extrémne vysoká.
- Rozpoznávajú sa predmety (zvodidlá, stĺpy, stromy, zaparkované vozidlá, budovy, steny a pod.).

#### ■ Príklady ďalších obmedzení prevádzky detekcie alebo systému

- Vozidlo prichádzajúce v protismere má špeciálny tvar.
- Kamera nedokáže správne rozpoznať tvar približujúceho sa vozidla.
- Jazdíte na točitej, kľukatej alebo zvlnenej ceste, na ktorej je pre snímač problematické správne rozpoznať približujúce sa vozidlo.

#### ■ Malé riziko zrážky

Systém predchádzania vybočeniu z vozovky sa môže aktivovať za nasledujúcich podmienok.

- Pri jazde v zákrutách sa vozidlo dostáva do polohy, keď sa protiidúce vozidlo nachádza priamo pred vami.

#### ■ Príklady ďalších obmedzení prevádzky systému

- Máte na sebe rukavice.
- Na volante je ochranný kryt.

## Predchádzanie zrážky pri zmene jazdného pruhu

Keď meníte jazdné pruhy a systém rozpozná riziko zrážky iného vozidla s vaším vozidlom zo strany vzadu, vydá vizuálne a zvukové upozornenia a pomôže vám s riadením.

### Spôsob fungovania systému

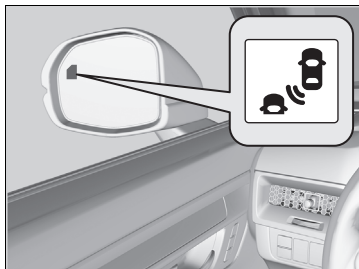

Ak sú splnené nasledujúce podmienky a meníte jazdný pruh, kde hrozí riziko zrážky s vozidlom v susednom pruhu, ktoré sa blíži zozadu, indikátor predchádzania zrážky pri zmene jazdného pruhu bliká, zaznie zvukový a vizuálny signál a systém vám pomôže pri riadení, aby sa predišlo zrážke.

- Vozidlo sa pohybuje inou rýchlosťou než približne 50 km/h až 180 km/h.
- Jazdíte v strede jazdného pruhu s označeniami jazdného pruhu vľavo a vpravo od vozidla.
- Označenia jazdného pruhu sa rozpoznávajú vľavo a vpravo od vozidla.
- Jazdíte na rovnej ceste alebo ceste s miernymi zákrutami.
- Keď sa vás vozidlo snaží predbehnúť: Rýchlostný rozdiel medzi vaším vozidlom a vozidlom, ktoré sa približuje, je väčší než 50 km/h.
- Keď ste predbehli vozidlo: Rýchlostný rozdiel medzi vaším vozidlom a vozidlom, ktoré ste predbehli, je väčší než 14 km/h.

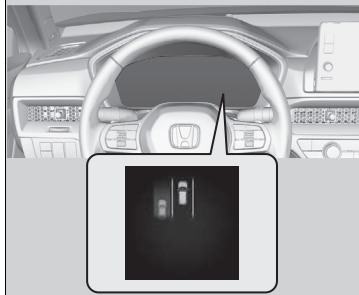

### ►► Predchádzanie zrážky pri zmene jazdného pruhu

## ⚠ VÝSTRAHA

Ako všetky asistenčné systémy, aj systém predchádzania zrážky pri zmene jazdného pruhu má určité obmedzenia. Nedokáže zabrániť všetkým zrážkam a nemusí znížiť škody vo všetkých situáciách.

Prílišné spoliehanie sa na tento systém môže mať za následok kolíziu spojenú s vážnym zranením alebo smrťou. Dôkladne skontrolujte okolie a vozidlo riadte bezpečne.

Systém predchádzania zrážky pri zmene jazdného pruhu sa aktivuje až po zhruba 15 sekundách po zapnutí systému napájania.

Pokyny týkajúce sa správnej manipulácie s radarovým snímačom nájdete na nasledujúcej strane.

► Radarový snímač Str. 589

Prečítajte si informácie o manipulácii s kamerou tvoriacou súčasť tohto systému.

► Kamera predného snímača Str. 587

Systém vypnite, keď ťaháte prívies. Systém nemusí fungovať správne z nasledujúcich dôvodov:

- Vyššia hmotnosť vozidlo nakloní a zmení pokrytie radaru.
- Radarový snímač rozpozná samotný prívies, čo spôsobí zmenu radarového pokrytia.



Keď vodič prevezme plnú kontrolu nad riadením, funkcia predchádzania zrážky pri zmene jazdného pruhu sa dočasne zruší.

### ■ Dosah systému predchádzania zrážky pri zmene jazdného pruhu

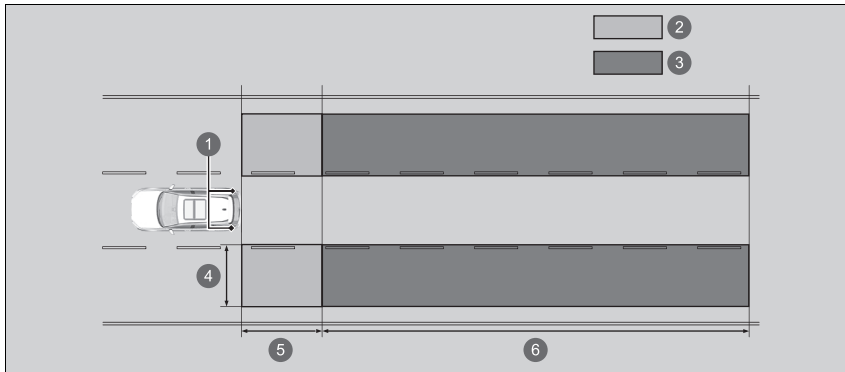

- ❶ Radarové snímače: pod rohmi zadného nárazníka
- ❷ Zóna upozornenia 1
- ❸ Zóna upozornenia 2  
Rozsah zóny upozornenia
- ❹ Pribl. 0,5 ~ 3 m od strany vozidla.
- ❺ Pribl. 3 m od zadného nárazníka.
- ❻ Pribl. 3 až 50 m za zadným nárazníkom. (Čím rýchlejšie sa sa vozidlo približuje, v tým väčšej vzdialenosti bude detekované.)

## ■ Zapnutie a vypnutie systému predchádzania zrážky pri zmene jazdného pruhu

Systém môžete zapínať a vypínať pomocou rozhrania s informáciami pre vodiča.

- **Prepínanie displeja** Str. 166
- **Bezpečnostná podpora** Str. 179

Po každom zapnutí systému napájania je systém predchádzania zrážky pri zmene jazdného pruhu zapnutý alebo vypnutý v závislosti od posledného vybraného nastavenia.

## ■ Podmienky a obmedzenia systém predchádzania zrážky pri zmene jazdného pruhu

Indikátor predchádzania zrážky pri zmene jazdného pruhu sa nemusí rozsvietiť za nasledujúcich podmienok:

- K vášmu vozidlu sa približuje alebo ho predbieha objekt, ktorý radarové snímače nezachytia.

Systém nemusí fungovať správne v nasledujúcich prípadoch:

- V zóne upozornenia sa bude nachádzať objekt, ktorý dobre neodráža rádiové vlny, napríklad motocykel.
- Zadný nárazník alebo snímače sú nevhodne opravené alebo zadný nárazník je zdeformovaný.

Za nasledujúcich podmienok sa systém nemusí aktivovať alebo nemusí rozpoznať vozidlo:

- Jazdnú dráhu zmeníte ihneď po predbehnutí vozidla v susednom pruhu.
- Jazdíte cez čiaru jazdného pruhu na vnútornej strane zákruty.
- Veľká batožina na streche sa dotýka hornej časti čelného skla.
- Pri odbáčaní na križovatke.
- Vaše vozidlo alebo vozidlo okolo vás jazdí príliš ďaleko na jednej strane jazdného pruhu.

## ☒ Zapnutie a vypnutie systému predchádzania zrážky pri zmene jazdného pruhu

Nastavenia systému predchádzania zrážky pri zmene jazdného pruhu môžete zmeniť.

- **Ako prispôbiť nastavenia vozidla** Str. 370

Keď sa režim jazdy zmení na **TOW**, systém predchádzania zrážky pri zmene jazdného pruhu sa vypne.

- **Spínač jazdných režimov** Str. 445

Za nasledujúcich podmienok sa systém nemusí aktivovať alebo nemusí rozpoznať pruhy alebo vozidlá.

### ■ Podmienky prostredia

- Malý kontrast medzi čiarami jazdných pruhov a povrchom vozovky.
- Jazda v nepriaznivom počasí (dážď, hmla, sneh a pod.).
- Jazda na zasneženej alebo vlhkej vozovke.
- Jazda do oslabeného slnečného svetla (napr. východ alebo západ slnka).
- Tiene príľahlých objektov (stromy, budovy, zvodidlá, vozidlá atď.) sa nachádzajú paralelne k bielym (alebo žltým) čiaram.
- Náhle prechody medzi svetlou a tmavou oblasťou, ako napríklad vjazd alebo výjazd z tunela alebo tieňa stromov či budovy atď.
- Jazda potme alebo v tmavých miestach, ako sú napríklad tunely (vzhľadom na slabé svetlo nemusia byť pruhy alebo povrch cesty osvetlené).
- Keď nie sú viditeľné čiary jazdného pruhu alebo povrch cesty, napríklad keď je vzdialenosť od vozidla pred vami extrémne krátka.
- Na vozovke sa odráža silné svetlo.
- Vozidlo pred vami špliecha vodu alebo rozprašuje sneh.
- Systém zachytí rušenie signálu, napríklad iné radarové snímače z iného vozidla alebo silné rádiové vlny vysielané z blízkeho zariadenia.
- Silné svetlo, ako je slnečné svetlo, priamo alebo nepriamo svieti na kameru predného snímača.
- Keď sú v blízkosti zariadenia vyžarujúce rádiové vlny, napríklad iné automobilové radarové snímače.
- Pri jazde na dlhé vzdialenosti po ceste v oblasti bez premávky, napríklad na púšti.

### ■ Podmienky vozovky

- Jazda na ceste s dočasnými označeniami jazdných pruhov.
- Nevýrazné, viacnásobné alebo rôzne označenia jazdných pruhov viditeľné na vozovke z dôvodu opráv cesty, prípadne staré označenia jazdných pruhov.
- Vozovka má zbiehajúce sa, rozdeľujúce sa alebo križujúce sa jazdné pruhy (napr. na križovatke alebo prechode pre chodcov).
- Označenia jazdných pruhov sú mimoriadne úzke, široké alebo sa menia.
- Časť značení jazdného pruhu je skrytá určitým predmetom (napríklad vozidlom).
- Cesta je kopcovitá alebo vozidlo prichádza k hrebeňu kopca.
- Vaše vozidlo sa silne trasie na nerovných povrchoch ciest.
- Keď sa objekty na ceste (obrubník, zvodidlá, pylóny atď.) javia ako biele čiary (alebo žlté čiary).
- Jazda po nerovných alebo nedláždených cestách alebo po hrboľatých povrchoch.
- Jazda na cestách s dvojíťmi jazdnými pruhmi.
- Jazda na zasnežených alebo šmykľavých cestách.
- Chodník je viditeľný iba čiastočne v dôsledku snehu alebo kaluží na ceste.
- Na povrchu vozovky sa nachádza vrstva vody alebo kaluže.
- Biele (alebo žlté) čiary nie sú správne rozpoznané v dôsledku cestných podmienok, ako sú zákruty alebo kopce.
- Jazda na nespevnených alebo rozbrázdnených cestách.
- Prechod križovatkou.
- Okolo vozidla sa nachádzajú objekty, ktoré silne odrážajú rádiové vlny, ako napríklad pri jazde cez tunel alebo úzky kovový most.
- Rozpoznávajú sa predmety (zvodidlá, stĺpy, stromy, zaparkované vozidlá, budovy, steny a pod.).

### ■ Podmienky vozidla

- Keď je osvetlenie slabé v dôsledku znečistenia skiel svetlometov alebo je v tmavom mieste znížená viditeľnosť v dôsledku nesprávneho nastavenia svetlometov.
- Predná časť kamery je zakrytá nečistotami, hmlou, dažďom, blatom, vlhkým snehom, tesnením, príslušenstvom, nálepkami alebo fóliou na čelnom skle.
- Oblasť okolo prednej mriežky, predného alebo zadného nárazníka je pokrytá nečistotami, dažďom, blatom, mokrým snehom, tesneniami atď.
- Jazda potme alebo v tmavých miestach, ako sú napríklad tunely, s vypnutými svetlometmi.
- Na čelnom skle sú zvyšky po stieračoch.
- Abnormálny stav pneumatík alebo kolies (nesprávne rozmery, rôzne veľkosti alebo konštrukcie, nesprávne nahustené atď.).
- Vozidlo je naklonené v dôsledku ťažkej batožiny v batožinovom priestore alebo na zadných sedadlách.
- Odpruženie bolo upravené.
- Sú nasadené snehové reťaze.
- K zadnej časti vozidla je pripravený predmet, ako napríklad nosič na bicykle.
- Teplota kamery je príliš vysoká.
- Prevádzka vozidla je nestabilná v dôsledku klzkej cesty atď.
- Vaše vozidlo sa silne trasie na nerovných povrchoch ciest.
- Vozidlo ťahá prives.

### ■ Okolité podmienky vozidla

- Vzdialenosť medzi vaším vozidlom a vozidlom vedľa vás je príliš krátka.
- Medzi vaším vozidlom a vozidlom v susednom jazdnom pruhu je veľký rozdiel v rýchlosti.
- Keď má vozidlo pred vami špeciálny tvar.
- Keď je minimálna svetlá výška vozidla pred vami extrémne vysoká.
- Keď je zadná časť vozidla nižšia než predná časť, ako napríklad nákladné vozidlá bez nákladu alebo úzke vozidlá.

### ■ Príklady ďalších obmedzení prevádzky detekcie alebo systému

- Vozidlo je zaparkované v bočnom jazdnom pruhu.
- Vozidlo sa presúva zo vzdialeného jazdného pruhu do vedľajšieho jazdného pruhu.
- Vozidlo v susednom jazdnom pruhu je motocykel alebo malé vozidlo.
- Jazdnú dráhu zmeníte ihneď po predbehnutí vozidla v susednom pruhu.
- Keď existuje riziko zrážky s iným vozidlom (vrátane motocyklov), keď vám systém pomáha vyhnúť sa kolízii s vozidlom približujúcim sa zo zadného rohu.

## Adaptívny tempomat (ACC) s funkciou sledovania vozidiel pri nízkych rýchlostiach

Pomáha udržiavať stálu rýchlosť vozidla a nastavený odstup za vozidlom rozpoznávaným pred vaším vozidlom, pričom v prípade zastavenia zisteného vozidla dokáže spomaliť a zastaviť vaše vozidlo bez toho, aby ste museli mať nohu na brzdovom alebo plynovom pedáli.

Ak systém ACC s funkciou sledovania vozidiel pri nízkych rýchlostiach spomalí vozidlo tým, že použije brzdy, rozsvietia sa brzdové svetlá vozidla.

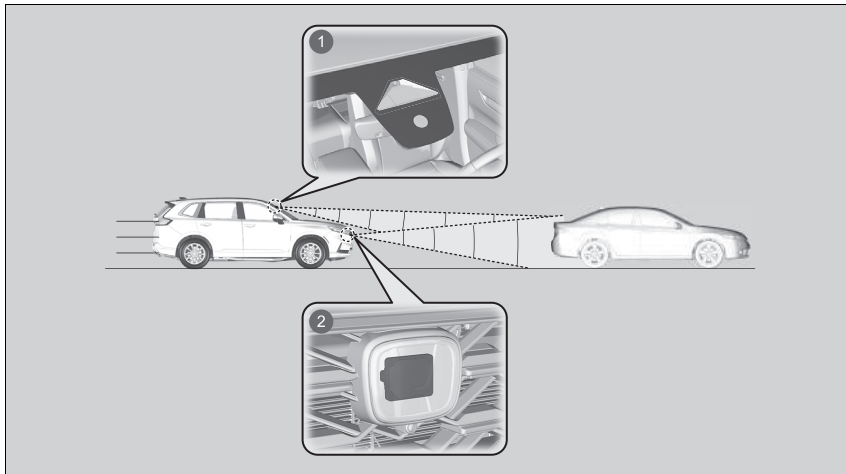

- ❶ Kamera predného snímača sa nachádza za spätným zrkadlom.
- ❷ Radarový snímač sa nachádza za emblémom Honda na prednej mriežke.

▣ Adaptívny tempomat (ACC) s funkciou sledovania vozidiel pri nízkych rýchlostiach

### ⚠ VÝSTRAHA

Nesprávne použitie systému ACC s funkciou sledovania vozidiel pri nízkych rýchlostiach môže viesť k zrážke.

Systém ACC s funkciou sledovania vozidiel pri nízkych rýchlostiach používajte len pri jazde po diaľnici a v dobrých cestných a poveternostných podmienkach.

### ⚠ VÝSTRAHA

Systém ACC s funkciou sledovania vozidiel pri nízkych rýchlostiach disponuje obmedzenou schopnosťou brzdzenia a vozidlo nemusí zastaviť včas, aby sa vyhol zrážke s vozidlom, ktoré pred vami náhle zastaví.

Vždy buďte pripravení stlačiť brzdový pedál, ak si to budú podmienky vyžadovať.

### Dôležité pripomenutie





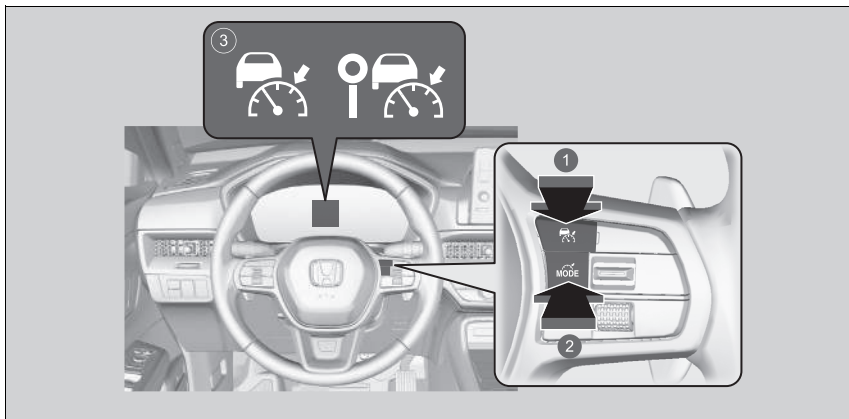

Systém ACC s funkciou sledovania vozidiel pri nízkych rýchlostiach má, rovnako ako iné systémy, svoje obmedzenia. Vždy, keď je to potrebné, používajte brzdový pedál a vždy dodržujte bezpečnú vzdialenosť medzi vaším vozidlom a ostatnými vozidlami.

Adaptívny tempomat so sledovaním vozidiel pri nízkych rýchlostiach sa aktivuje až po 15 sekundách po zapnutí systému napájania.

- Rýchlosť vozidla pre systém ACC s funkciou sledovania vozidiel pri nízkych rýchlostiach: **Vozidlo zistené pred vami sa nachádza v dosahu systému ACC s funkciou sledovania vozidiel pri nízkych rýchlostiach** – systém ACC s funkciou sledovania vozidiel pri nízkych rýchlostiach funguje pri rýchlostiach do 180 km/h.  
**V dosahu systému ACC s funkciou sledovania vozidiel pri nízkych rýchlostiach nie je zistené žiadne vozidlo** – systém ACC s funkciou sledovania vozidiel pri nízkych rýchlostiach funguje pri rýchlosti 30 km/h alebo vyššej.
- Prevodový stupeň pre systém ACC s funkciou sledovania vozidiel pri nízkych rýchlostiach: V polohe **D**.

### ■ Spôsob aktivácie systému



- 1 Tlačidlo . Stlačte tlačidlo  na volante.
- 2 Tlačidlo . Ak sa zobrazuje iný indikátor, stlačením tlačidla  ho zmeňte na zobrazenie systému ACC s funkciou sledovania vozidiel pri nízkych rýchlostiach.
- 3 Na ukazovateli sa zobrazuje ikona  alebo  (biela). Systém ACC s funkciou sledovania vozidiel pri nízkych rýchlostiach je pripravený na použitie.

### ▶ Adaptívny tempomat (ACC) s funkciou sledovania vozidiel pri nízkych rýchlostiach

Pokyny týkajúce sa správnej manipulácie s radarovým snímačom nájdete na nasledujúcej strane.

▶ **Radarový snímač** Str. 589

Prečítajte si informácie o manipulácii s kamerou tvoriacou súčasť tohto systému.

▶ **Kamera predného snímača** Str. 587

Adaptívny tempomat s funkciou sledovania vozidiel pri nízkych rýchlostiach používa rovnaký radarový snímač ako brzdový systém zmiernenia zrážky (CMBS).

▶ **Brzdový systém zmiernenia zrážky (CMBS)** Str. 484

Systém ACC s funkciou sledovania vozidiel pri nízkych rýchlostiach nemusí v určitých podmienkach fungovať správne.

▶ **Podmienky a obmedzenia systému ACC s funkciou sledovania vozidiel pri nízkych rýchlostiach** Str. 535

Ak sa nepoužíva systém ACC s funkciou sledovania vozidiel pri nízkych rýchlostiach: Adaptívny tempomat vypnete stlačením tlačidla .



## Nastavenie rýchlosti vozidla

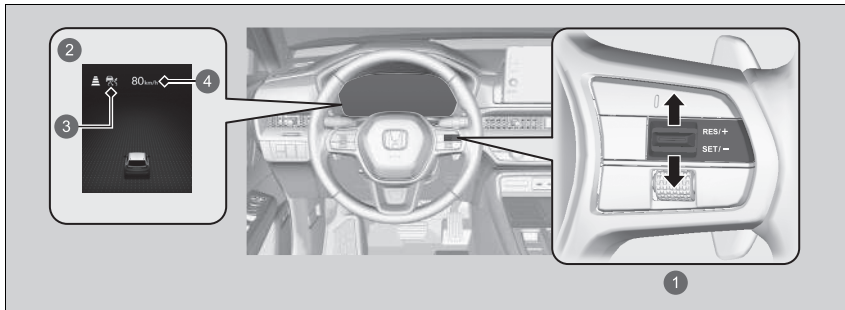

- 1 Spínač **RES+/SET-**  
Nahor alebo nadol
- 2 Zapne sa po aktivácii systému ACC s funkciou sledovania vozidiel pri nízkych rýchlostiach
- 3 alebo (zelená)
- 4 Nastavená rýchlosť vozidla

**Keď jazdíte rýchlosťou približne 30 km/h alebo vyššou:** Keď dosiahnete požadovanú rýchlosť, zložte nohu z pedála a stlačte spínač **RES+/SET-** nahor alebo nadol. Po uvoľnení spínača **RES+/SET-** sa nastavená rýchlosť stane stálou rýchlosťou a spustí sa systém ACC s funkciou sledovania vozidiel pri nízkych rýchlostiach.

## Adaptívny tempomat (ACC) s funkciou sledovania vozidiel pri nízkych rýchlostiach

Systém ACC s funkciou sledovania vozidiel pri nízkych rýchlostiach nepoužívajte za nasledujúcich podmienok:

- Na cestách s častou zmenou jazdného pruhu alebo v premávke s častým brzdením a rozbiehaním adaptívny tempomat s funkciou sledovania vozidiel pri nízkych rýchlostiach nemôže udržiavať primeranú vzdialenosť medzi vaším vozidlom a vozidlom pred vami.
- Na cestách s prudkými zákrutami.
- Na cestách so zariadeniami na výber mytia alebo inými objektmi medzi dopravnými pruhmi alebo v oblastiach, kde sa parkuje alebo zariadeniami s prejazdom.
- Pri jazde v nepriaznivom počasí (dážď, hmla, sneh atď.) adaptívny tempomat s funkciou sledovania vozidiel pri nízkych rýchlostiach nemusí správne rozpoznať vzdialenosť medzi vaším vozidlom a vozidlom pred vami.
- Na cestách s klzkým alebo zľadovatým povrchom. Kolesá sa môžu pretáčať a môžete stratiť kontrolu nad vozidlom.
- Na cestách s prudkým stúpaním alebo strmými svahmi.
- Na cestách s nerovnými svahmi.



## Nastavenie rýchlosti vozidla

Po opätovnom pripojení 12-voltového akumulátora a nastavení režimu napájania do polohy ZAPNUTÉ sa môžu na oranžovo rozsvietiť indikátory asistenčného systému stability vozidla (VSA), brzdového systému, adaptívneho tempomatu (ACC) s funkciou sledovania vozidiel pri nízkych rýchlostiach, nízkeho tlaku v pneumatikách/systému výstrahy poklesu tlaku v pneumatikách, systému predchádzania vybočenia z vozovky a bezpečnostnej podpory spolu s hlásením na ukazovateli. Prejdite krátku vzdialenosť rýchlosťou vyššou ako 20 km/h. Všetky indikátory by mali zhasnúť. Ak niektorý z nich nezhasne, nechajte vozidlo skontrolovať u predajcu.

Počas používania systému ACC s funkciou sledovania vozidiel pri nízkych rýchlostiach je aktívovaný asistent priamej jazdy (funkcia systému elektrického posilňovača riadenia). Povoľením systému riadenia na automatické vyrovnávanie bežných posunov riadenia systém priamej jazdy zjednodušuje udržanie priameho smeru vozidla.

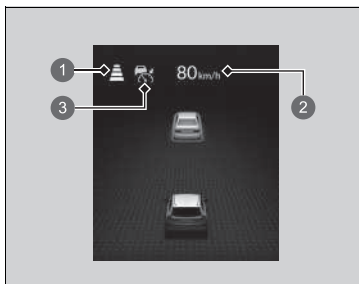
**Pri jazde rýchlosťou nižšou ako približne 30 km/h:** Ak sa vozidlo pohybuje a nestlačíte brzdový pedál, stlačením spínača sa nastavená rýchlosť zafixuje na približne 30 km/h bez ohľadu na aktuálnu rýchlosť vozidla. Ak vozidlo stojí, rýchlosť vozidla môžete nastaviť aj so stlačeným brzdovým pedálom.



- 1 Nastavená vzdialenosť vozidla
- 2 Nastavená rýchlosť vozidla
- 3  alebo  (zelená)

Keď sa systém ACC s funkciou sledovania vozidiel pri nízkych rýchlostiach spustí, na ukazovateli sa zobrazí ikona vozidla, pruhy odstupu a nastavená rýchlosť.

#### ▣ Nastavenie rýchlosti vozidla

Zobrazenú nastavenú rýchlosť môžete v rozhraní s informáciami pre vodiča alebo na obrazovke audiosystému/informačnej obrazovke prepínať medzi jednotkami km/h a mi/h.

- ▣ **Speed/Distance Units (Jednotky rýchlosti/vzdialenosti)** Str. 181
- ▣ **Ako prispôbiť nastavenia vozidla** Str. 370

## Použitie odporúčaného rýchlostného limitu systému rozpoznávania dopravných značiek

Keď sa zobrazí , môže sa použiť rýchlostný limit, ktorý navrhol systém rozpoznávania dopravných značiek, stlačením tlačidla **RES/+ / SET/-** na volante nadol.

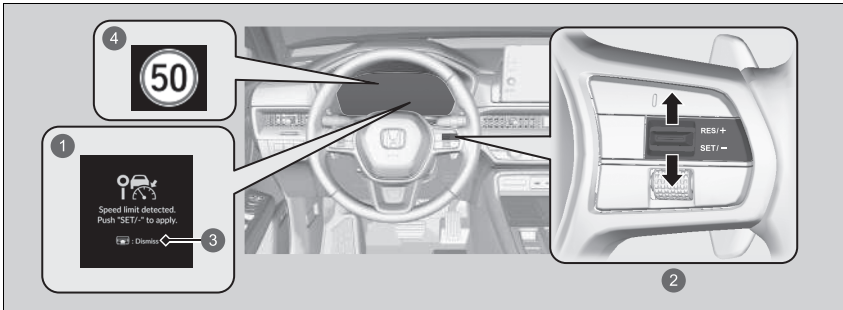

- 1 Výzva na použitie zisteného rýchlostného obmedzenia
- 2 Použite odporúčaný rýchlostný limit systému rozpoznávania dopravných značiek
- 3 Zamietnuť výzvu na návrh
- 4 Navrhovaný rýchlostný limit (zelený)

Navrhovaný rýchlostný limit sa zobrazí vždy, keď systém rozpoznávania dopravných značiek zistí nový rýchlostný limit alebo ak systém rozpozná rýchlostný limit, keď je aktivovaný systém ACC s funkciou sledovania vozidiel pri nízkych rýchlostiach. Spínač **RES/+ / SET/-** nebude fungovať na zníženie rýchlosti vozidla, kým sa výzva na návrh nezamietne.

## Použitie odporúčaného rýchlostného limitu systému rozpoznávania dopravných značiek

Odporúčaný rýchlostný limit môže byť vyšší alebo nižší ako skutočný rýchlostný limit, alebo nemusí existovať žiadny návrh.

Stáva sa to najmä vtedy, keď systém rozpoznávania dopravných značiek nefunguje správne. Je vaša zodpovednosťou upraviť rýchlosť tak, aby bolo dodržané rýchlostné obmedzenie a aby sa dalo vozidlo bezpečne ovládať.

### Podmienky a obmedzenia systému rozpoznávania dopravných značiek Str. 581

Túto funkciu nepoužívajte v oblastiach odlišných od zobrazenej jednotky ACC s funkciou sledovania vozidiel pri nízkych rýchlostiach, pretože môže byť navrhnutá nevhodná rýchlosť vozidla.

Zmení zobrazenú mernú jednotku nastavenej rýchlosti vozidla na rovnaké jednotky, aké sa používajú na mieste jazdy.

### Speed/Distance Units (Jednotky rýchlosti/vzdialenosti) Str. 181

### Ako prispôbiť nastavenia vozidla Str. 370

Displej systému rozpoznávania dopravných značiek je vypnutý.

Pri používaní tejto funkcie majte vždy zapnutý displej systému rozpoznávania dopravných značiek.

### Ako prispôbiť nastavenia vozidla Str. 370

## ■ Kedy sa aktivuje

### ■ Pred vami sa nachádza vozidlo

Systém ACC s funkciou sledovania vozidiel pri nízkych rýchlostiach monitoruje, či vozidlo pred vami vstupuje do oblasti dosahu systému ACC s funkciou sledovania vozidiel pri nízkych rýchlostiach. Ak sa zaznamená vstupujúce vozidlo, systém ACC s funkciou sledovania vozidiel pri nízkych rýchlostiach zachová alebo zníži nastavenú rýchlosť vášho vozidla tak, aby udržal nastavený odstup vozidla od vozidla pred ním.

➤ **Nastavenie alebo zmena nastaveného odstu** Str. 544

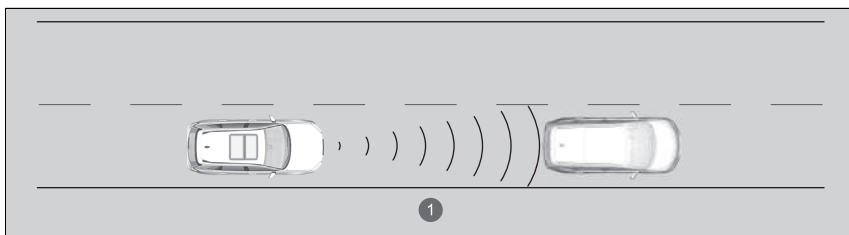

① Dosah systému ACC s funkciou sledovania vozidiel pri nízkych rýchlostiach: 120 m

## ☒ Kedy sa aktivuje

Ak vozidlo pred vami náhle spomalí alebo ak sa iné vozidlo náhle zaradi pred vaše vozidlo, zaznie zvuková signalizácia, v rozhraní s informáciami pre vodiča sa zobrazí hlásenie a zablikajú výstražné svetlá projekčného displeja.

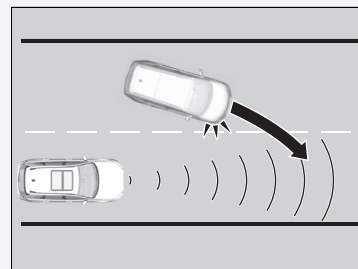

Stlačte brzdový pedál a udržiavajte vhodnú vzdialenosť od vozidla pred vami.

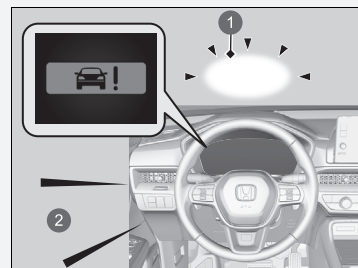

- ① Výstražné svetlá projekčného displeja
- ② Zvuková signalizácia

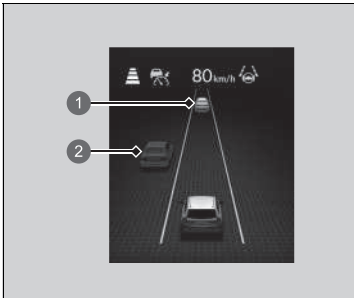

Na ukazovateli sa zobrazí ikona vozidla.

- 1 Kontrolované cieľové vozidlo:  
Biela so zelenými obrysmi
- 2 Nekontrolované cieľové vozidlo:  
Sivý

Keď sa priblíži alebo sa pred vás náhle zaradí vozidlo s rýchlosťou nižšou ako je vaša nastavená rýchlosť a zachytí ho radar a kamera, vaše vozidlo začne spomaľovať.

#### ► Kedy sa aktivuje

Aj keď je zaznamenaná vzdialenosť medzi vašim vozidlom a vozidlom pred vami krátká, v nasledujúcich prípadoch môže systém ACC s funkciou sledovania vozidiel pri nízkych rýchlostiach začať zvyšovať rýchlosť vozidla:

- Vozidlo pred vami má takmer rovnakú alebo vyššiu rýchlosť než vaše vozidlo.
- Vozidlo, ktoré sa náhle zaradí pred vás, má vyššiu rýchlosť než vaše vozidlo a postupne sa vzdialenosť medzi vozidlami zväčšuje.

Zároveň je možné nastaviť zvukovú signalizáciu, keď vozidlo zaznamenané pred vami vstúpi alebo vystúpi z dosahu systému ACC s funkciou sledovania vozidiel pri nízkych rýchlostiach.

Je možné zvoliť zapnutie a vypnutie zvukovej signalizácie rozpoznania vozidla.

► **Ako prispôbiť nastavenia vozidla** Str. 370

#### Obmedzenia

Počas používania systému ACC s funkciou sledovania vozidiel pri nízkych rýchlostiach môže byť na udržanie bezpečnej vzdialenosti potrebné použiť brzdu. Systém ACC s funkciou sledovania vozidiel pri nízkych rýchlostiach okrem toho nemusí v určitých podmienkach fungovať.

► **Podmienky a obmedzenia systému ACC s funkciou sledovania vozidiel pri nízkych rýchlostiach** Str. 535

### ■ Pred vami sa nenachádza žiadne vozidlo

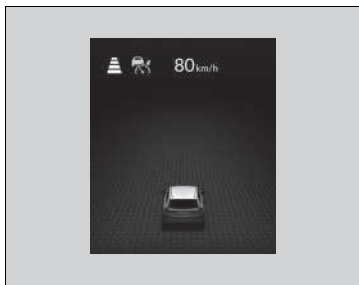

Vaše vozidlo si zachová nastavenú rýchlosť bez toho, aby ste museli mať nohu na brzdovom pedáli alebo plynovom pedáli.

Ak sa predtým pred vami zistilo vozidlo, ktoré vášmu vozidlu bránilo v jazde nastavenou rýchlosťou, systém ACC s funkciou sledovania vozidiel pri nízkych rýchlostiach zrýchli vaše vozidlo na nastavenú rýchlosť a bude ju udržiavať.

Na prudkom svahu počas systému ACC s funkciou sledovania vozidiel pri nízkych rýchlostiach brzdí nadmerné zrýchľovanie, aby sa udržala nastavená rýchlosť. Rýchlosť vozidla však môže byť vyššia ako nastavená rýchlosť.

### ■ Keď stlačíte plynový pedál

Dočasne môžete zvýšiť rýchlosť vozidla. V takomto prípade nebude k dispozícii žiadna zvuková ani vizuálna signalizácia, a to ani v prípade, ak sa bude v dosahu systému ACC s funkciou sledovania vozidiel pri nízkych rýchlostiach nachádzať iné vozidlo. Systém ACC s funkciou sledovania vozidiel pri nízkych rýchlostiach ostane zapnutý, kým ho nevypnete. Po uvoľnení plynového pedála systém obnoví vhodnú rýchlosť na udržiavanie nastaveného odstupu, kým bude vozidlo pred vami v dosahu systému ACC s funkciou sledovania vozidiel pri nízkych rýchlostiach.

### ☒ Kedy sa aktivuje

- Adaptívny tempomat s funkciou sledovania vozidiel pri nízkych rýchlostiach môže dočasne ovládať odstup medzi vašim vozidlom a vozidlom v priľahlom pruhu alebo okolím vášho vozidla v závislosti od cestných podmienok (napr. zákrut) a stavu vozidla (napr. ovládanie volantu alebo umiestnenie vozidla v pruhu).

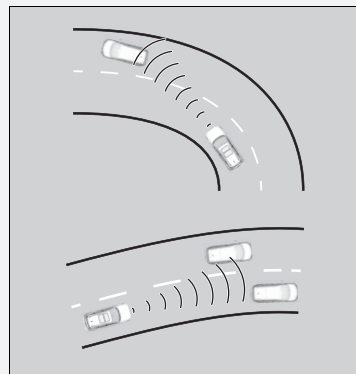

- Keď sa vozidlo pred vami pohne, napríklad pri vstupe do prestupovej oblasti alebo odpočívadla, systém ACC s funkciou sledovania vozidiel pri nízkych rýchlostiach môže na krátky čas pokračovať v udržiavaní nastaveného odstupu.

■ **Vozidlo zistené pred vami je v dosahu systému ACC s funkciou sledovania vozidiel pri nízkych rýchlostiach a spomalí až do zastavenia**

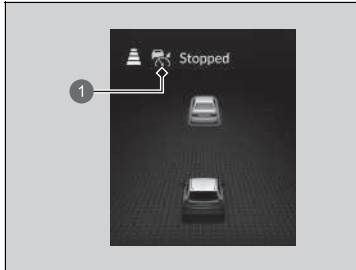

1 alebo (zelená)

Vaše vozidlo automaticky zastaví. Na ukazovateli sa zobrazí hlásenie **Stopped** (Zastavené). Keď sa vozidlo pred vami znovu začne pohybovať, ak stlačíte spínač **RES/+ / SET/-** nahor alebo nadol, prípadne zošliapnete plynový pedál, adaptívny tempomat so sledovaním vozidiel pri nízkych rýchlostiach sa znova aktivuje s predošlou nastavenou rýchlosťou.

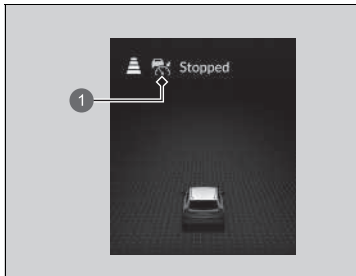

1 alebo (zelená)

Ak sa pred vami nenachádza žiadne vozidlo a vaše vozidlo ešte nepokračuje v jazde, zošliapnite plynový pedál a systém ACC s funkciou sledovania vozidiel pri nízkych rýchlostiach sa znova aktivuje s predošlou nastavenou rýchlosťou.

▶▶ Kedy sa aktivuje

## ⚠ VÝSTRAHA

Vystúpenie z vozidla, ktoré zastavilo počas fungovania systému ACC s funkciou sledovania vozidiel pri nízkych rýchlostiach, môže mať za následok, že sa vozidlo pohne bez zásahu šoféra.

Vozidlo, ktoré sa pohybuje bez zásahu vodiča, môže spôsobiť nehodu s následkom vážnych alebo smrteľných zranení.

Nikdy nevystupujte z vozidla, keď ho zastavil systém ACC s funkciou sledovania vozidiel pri nízkych rýchlostiach.

## ■ Asistent rýchlosti pri zatáčaní

Keď je adaptívny tempomat so sledovaním vozidiel pri nízkych rýchlostiach sa znova aktivuje aktívny, systém znižuje rýchlosť, aby pomohol vodičovi pri zatáčaní. Robí to v prípade, keď kamera zaznamená zákruty pred vozidlom alebo keď vodič otočí volantom, aby riadil vozidlo po zákrute.

Keď asistent rýchlosti pri zatáčaní spomaľuje vozidlo tým, že používa brzdy, rozsvietia sa brzdové svetlá vozidla.

## ▣ Asistent rýchlosti pri zatáčaní

Asistent rýchlosti pri zatáčaní nemusí rozpoznať všetky označenia (biele alebo žlté čiary). Presnosť sa líši v závislosti od počasia, rýchlosti a stavu označenia jazdného pruhu. Dôkladne skontrolujte okolie a vozidlo riadte bezpečne.

Nastavenia systému môžete prispôsobiť na obrazovke audiosystému/informačnej obrazovke.

▣ **Ako prispôsobiť nastavenia vozidla** Str. 370



## Podmienky a obmedzenia systému ACC s funkciou sledovania vozidiel pri nízkych rýchlostiach

Za určitých podmienok sa systém môže automaticky vypnúť. Niekoľko prípadov týchto podmienok je uvedených nižšie. Iné podmienky môžu spôsobiť zníženie účinnosti niektorých funkcií systému ACC s funkciou sledovania vozidiel pri nízkych rýchlostiach.

- **Kamera predného snímača** Str. 587
- **Radarový snímač** Str. 589

### Podmienky prostredia

- Jazda v nepriaznivom počasí (dážď, hmla, sneh a pod.).
- Keď sú v blízkosti zariadenia vyžarujúce rádiové vlny, napríklad iné automobilové radarové snímače.
- Jazda do oslabeného slnečného svetla (napr. východ alebo západ slnka).
- Odrazy na vnútornej strane čelného skla.
- Pri jazde na dlhé vzdialenosti po ceste v oblasti bez premávky, napríklad na púšti.

### Podmienky vozovky

- Jazda na zasneženej alebo mokrej vozovke (zakryté označenie jazdných pruhov, stopy po vozidlách, odrazené svetlá, rozprašovaná voda po vozovke, vysoký kontrast).

### Podmienky vozidla

- Vonkajšia časť čelného skla je znečistená špinou, blatom, listami, mokrým snehom a pod.
- Abnormálny stav pneumatík alebo kolies (nesprávne rozmery, rôzne veľkosti alebo konštrukcie, nesprávne nahustené atď.).
- Teplota kamery je príliš vysoká.
- Vnútoraná strana čelného skla je zahmlená.
- Je zatiahnutá parkovacia brzda.
- Predná mriežka je znečistená.
- Vozidlo je naklonené kvôli ťažkému nákladu alebo úpravám odpruženia.
- Sú nasadené snehové reťaze.
- Vozidlo ťahá príves.

## Podmienky a obmedzenia systému ACC s funkciou sledovania vozidiel pri nízkych rýchlostiach

Ak je radarový snímač potrebné opraviť, odmontovať alebo ak predná mriežka utrpela prudký náraz, systém vypnite stlačením tlačidla  a vozidlo vezmite k predajcovi.

Ak ste zistili akékoľvek neštandardné fungovanie systému (napr. sa výstražné hlásenie zobrazuje príliš často), nechajte vozidlo skontrolovať predajcovi.

### ■ Zhoršené podmienky zaznamenávania

- Iné vozidlo vám náhle skríži cestu.
- Vzdialenosť medzi vašim vozidlom a vozidlom pred vami je príliš krátka.
- Iné vozidlo sa nízkou rýchlosťou náhle zaradi pred vás a náhle zabrzdí.
- Intenzívne zrýchlite a vysokou rýchlosťou sa blížite k vozidlu pred vami.
- Vozidlo pred vami je motocykel, bicykel, skúter alebo iné menšie vozidlo.
- Pred vozidlom sa nachádzajú zvieratá.
- Jazdíte na točitej, kľukatej alebo zvlnenej ceste, na ktorej je pre snímač problematické správne rozpoznať vozidlo pred vami.

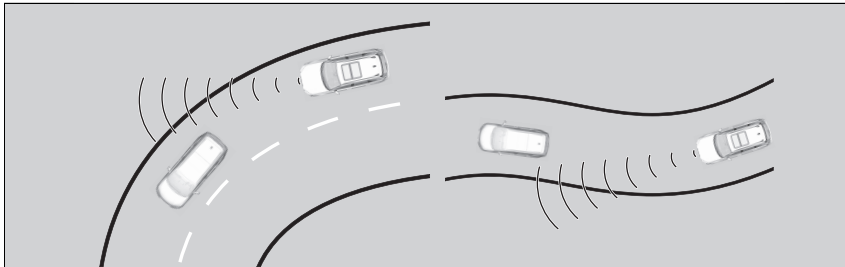

- Vozidlo pred vami zastaví a rozdiel rýchlosti medzi vašim vozidlom a vozidlom pred vami je mimoriadne veľký.
- Vozidlo prichádzajúce zo smeru oproti náhle prejde pred vás.
- Vaše vozidlo náhle vojde do cesty vozidlu idúcemu oproti.

- Jazda cez úzky kovový most.



- Vozidlo pred vami náhle zabrzdí.
- Vozidlo pred vami má neštandardný tvar.

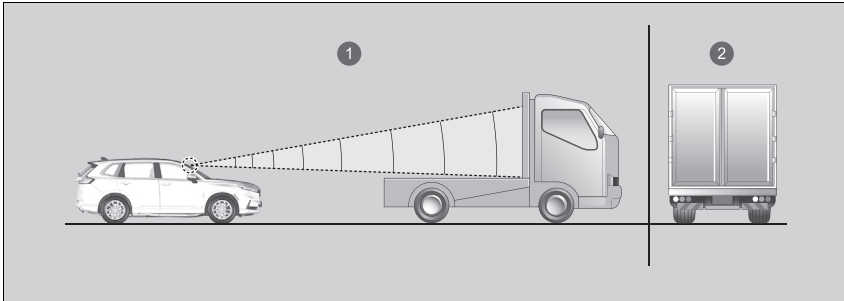

- 1 Snímač rozpoznáva hornú časť prázdneho nákladného vozidla.
- 2 Dodávka, cisternové vozidlo atď.

- Vaše vozidlo alebo vozidlo pred vami jazdí na niektorom okraji pruhu.

- Keď je minimálna svetlá výška vozidla pred vami extrémne vysoká.

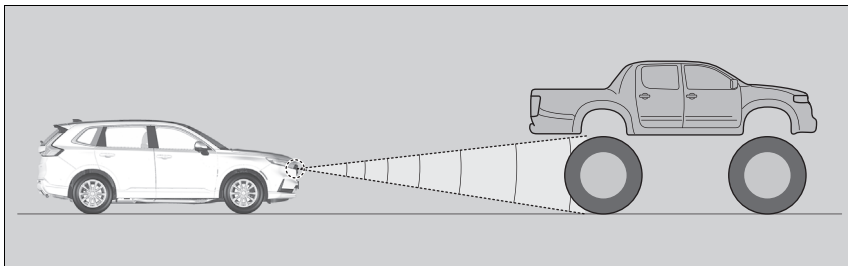

- Keď radar a kamera nedokážu správne identifikovať tvar vozidla pred vami.
- Keď vozidlo pred vami splyva s pozadím, zabraňuje tým rozpoznaniu systémom.

Asistent rýchlosti pri zatáčaní sa nemusí aktivovať alebo nemusí rozpoznať čiary ohraničenia pruhu či zákruty za nasledujúcich podmienok:

### ■ Podmienky prostredia

- Malý kontrast medzi čiarami jazdných pruhov a povrchom vozovky.
- Jazda v nepriaznivom počasí (dážď, hmla, sneh a pod.).
- Jazda na zasneženej alebo vlhkej vozovke.
- Jazda do oslabeného slnečného svetla (napr. východ alebo západ slnka).
- Tiene príľahlých objektov (stromy, budovy, zvodidlá, vozidlá atď.) sa nachádzajú paralelne k bielym (alebo žltým) čiaram.
- Náhle prechody medzi svetlou a tmavou oblasťou, ako napríklad vjazd alebo výjazd z tunela alebo tieňa stromov či budovy atď.
- Jazda potme alebo v tmavých miestach, ako sú napríklad tunely (vzhľadom na slabé svetlo nemusia byť pruhy alebo povrch cesty osvetlené).
- Vzdialenosť medzi vašim vozidlom a vozidlom pred vami je príliš krátka a čiary jazdného pruhu a povrch cesty nie sú viditeľné.
- Na vozidle alebo vozovke sa odráža silné svetlo.

### ■ Podmienky vozovky

- Jazda na ceste s dočasnými označeniami jazdných pruhov.
- Nevýrazné, viacsásobné alebo rôzne označenia jazdných pruhov viditeľné na vozovke z dôvodu opráv cesty, prípadne staré označenia jazdných pruhov.

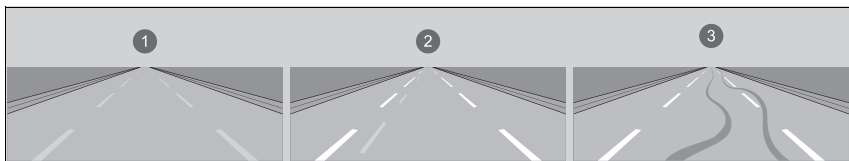

- ① Vyblednuté čiary      ② Duplicitné čiary      ③ Stopy pneumatík

- Vozovka má zbiehajúce sa, rozdeľujúce sa alebo križujúce sa jazdné pruhy (napr. na križovatke alebo prechode pre chodcov).
- Označenia jazdných pruhov sú mimoriadne úzke, široké alebo sa menia.

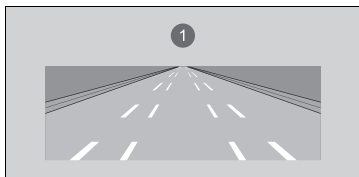

- ① Veľmi široký alebo úzky cestný pruh

- Časť značení jazdného pruhu je skrytá určitým predmetom (napríklad vozidlom).
- Cesta je kopcovitá alebo vozidlo prichádza k hrebeňu kopca.
- Vaše vozidlo sa silne trasie na nerovných povrchoch ciest.

- Keď sa objekty na ceste (obrubník, zvodidlá, pylóny atď.) javia ako biele čiary (alebo žlté čiary).
- Jazda po nerovných alebo nedláždených cestách alebo po hrbolatých povrchoch.
- Jazda na cestách s dvojitémi jazdnými pruhmi.
- Jazda na zasnežených alebo šmyklavých cestách.
- Chodník je viditeľný iba čiastočne v dôsledku snehu alebo kaluží na ceste.
- Na povrchu vozovky sa nachádza vrstva vody alebo kaluže.
- Biele (alebo žlté) čiary nie sú správne rozpoznané v dôsledku cestných podmienok, ako sú zákruty alebo kopce.
- Jazda na nespevnených alebo rozbrázdnených cestách.
- Prechod križovatkou.

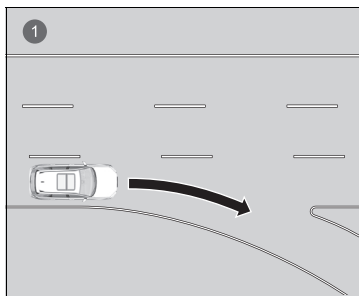

- ① Jazdný pruh bez čiar na križovatke

### ■ Podmienky vozidla

- Keď je osvetlenie slabé v dôsledku znečistenia skiel svetlometov alebo je v tmavom mieste znížená viditeľnosť v dôsledku nesprávneho nastavenia svetlometov.
- Vonkajšia časť čelného skla je znečistená špinou, blatom, listami, mokrým snehom a pod.
- Jazda potme alebo v tmavých miestach, ako sú napríklad tunely, s vypnutými svetlometmi.
- Na čelnom skle sú zvyšky po stieračoch.
- Abnormálny stav pneumatík alebo kolies (nesprávne rozmery, rôzne veľkosti alebo konštrukcie, nesprávne nahustené atď.).
- Vozidlo je naklonené v dôsledku ťažkej batožiny v batožinovom priestore alebo na zadných sedadlách.
- Odpruženie bolo upravené.
- Sú nasadené snehové reťaze.
- Vozidlo ťahá príves.



## Nastavenie rýchlosti vozidla

Pomocou spínača **RES/+ / SET/-** na volante zvýšte alebo znížte rýchlosť vozidla.

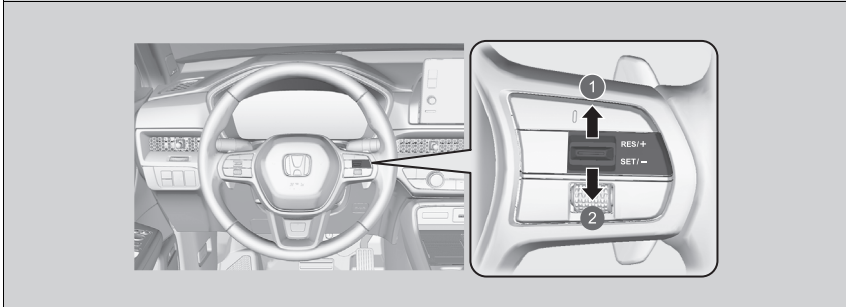

- 1 Zvýšenie rýchlosti
- 2 Zníženie rýchlosti

- Po každom stlačení spínača **RES/+ / SET/-** nahor alebo nadol sa rýchlosť vozidla zvýši alebo zníži približne o 1 km/h.
- Ak podržíte spínač **RES/+ / SET/-** stlačený nahor alebo nadol, rýchlosť vozidla sa zvýši alebo zníži približne o 10 km/h.

## Nastavenie rýchlosti vozidla

Ak je rýchlosť zaznamenaného vozidla pred vami nižšia než vyššia nastavená rýchlosť vášho vozidla, systém ACC s funkciou sledovania vozidiel pri nízkych rýchlostiach nemusí zvýšiť rýchlosť vášho vozidla. Cieľom je zachovať nastavený odstup medzi vašim vozidlom a vozidlom pred vami.

Keď stlačíte plynový pedál a následne stlačíte a uvoľníte spínač **RES/+ / SET/-**, nastaví sa aktuálna rýchlosť vozidla.

## ■ Nastavenie alebo zmena nastaveného odstu







1 Tlačidlo odstu

Stlačením tlačidla odstu zmeníte nastavený odstup systému ACC s funkciou sledovania vozidiel pri nízkych rýchlostiach. Po každom stlačení tlačidla sa nastavenie odstu (vzdialenosti za vozidlom zisteným pred vami) prepína medzi veľmi dlhým, dlhým, stredným a krátkym odstupom.

Vyberte najvhodnejšie nastavenie odstu podľa konkrétnych jazdných podmienok. Dodržujte pritom všetky požiadavky na odstup vozidiel stanovené miestnymi predpismi.

Čím vyššiu nastavenú rýchlosť vozidla vyberiete, tým dlhšia bude hodnota krátkeho, stredného, dlhého alebo veľmi dlhého odstup. Pozrite si nasledujúce príklady.

Nastavený odstup		Keď je nastavená rýchlosť:	
		80 km/h	104 km/h
Krátky		25 metrov 1,1 s	31 metrov 1,1 s
Stredný		33 metrov 1,5 s	42 metrov 1,5 s
Dlhý		47 metrov 2,1 s	61 metrov 2,1 s
Extra dlhý		63 metrov 2,9 s	83,4 metra 2,9 s

Keď vaše vozidlo automaticky zastaví, pretože zistilo, že vozidlo pred vami zastavilo, vzdialenosť medzi oboma vozidlami sa bude líšiť v závislosti od nastavenia odstup systému ACC s funkciou sledovania vozidiel pri nízkych rýchlostiach.

#### ▣ Nastavenie alebo zmena nastaveného odstup

Vodič musí za každých okolností udržiavať dostatočnú brzdnú vzdialenosť od vozidla idúceho pred ním. Upozorňujeme, že minimálne vzdialenosti alebo časy odstupov medzi vozidlami môžu byť predpísané vyhláškou o cestnej premávke platnou v danej krajine a je povinnosťou vodiča dodržiavať takéto zákonné predpisy.

## Zrušenie

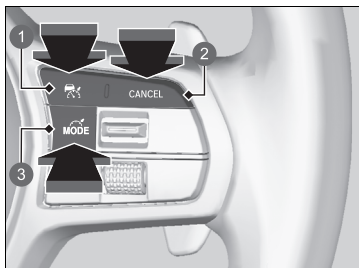

- 1 Tlačidlo
- 2 **CANCEL** Tlačidlo
- 3 Tlačidlo

Ak chcete zrušiť systém ACC s funkciou sledovania vozidiel pri nízkych rýchlostiach, vykonajte jednu z týchto činností:

- Stlačte tlačidlo **CANCEL**.
  - ▶ Indikátor alebo (zelený) na ukazovateli sa zmení na indikátor alebo (biely).
- Stlačte tlačidlo .
  - ▶ Indikátor alebo (zelený) zhasne.
- Stlačte tlačidlo .
- Keď sa vozidlo hýbe smerom dopredu, stlačte brzdový pedál.
  - ▶ Indikátor alebo (zelený) na ukazovateli sa zmení na indikátor alebo (biely).

## Zrušenie

Obnovenie predchádzajúcej nastavenej rýchlosti: Po zrušení adaptívneho tempomatu s funkciou sledovania vozidiel pri nízkych rýchlostiach ho môžete opäť aktivovať s predchádzajúcou nastavenou rýchlosťou zobrazenou na ukazovateli (sivá) prepnutím spínača **RES/+ /SET/-** nahor, a to aj vtedy, keď je vozidlo zastavené.

Po vypnutí adaptívneho tempomatu s funkciou sledovania vozidiel pri nízkych rýchlostiach stlačením tlačidla **CANCEL** (Zrušiť) alebo stlačením brzdového pedála sa na ukazovateli zobrazí sivou farbou predchádzajúca nastavená rýchlosť.

Po stlačení spínača **RES/+ /SET/-** nahor sa aktivuje adaptívny tempomat s funkciou sledovania vozidiel pri nízkych rýchlostiach so zobrazenou rýchlosťou. Ak sa zobrazí indikátor alebo (biely) a prepnete spínač **RES/+ /SET/-** nahor, ale nezobrazí sa žiadna predchádzajúca nastavená rýchlosť (šedá), rýchlosť sa nastaví na aktuálnu rýchlosť vozidla.



- 1 alebo (biela)
- 2 Predchádzajúca nastavená rýchlosť (sivá)

## ■ Automatické zrušenie



Keď sa systém ACC s funkciou sledovania vozidiel pri nízkych rýchlostiach automaticky zruší, zaznie zvuková signalizácia a v rozhraní s informáciami pre vodiča sa zobrazí hlásenie. Automatické zrušenie systému ACC s funkciou sledovania vozidiel pri nízkych rýchlostiach môže spôsobiť ktorákoľvek z nasledujúcich situácií:

- Nepriaznivé počasie (dážď, hmla, sneh a pod.)
- Keď sa radarový snímač za emblémom Honda na prednej mriežke znečistí.
- Vozidlo pred vami nie je možné rozpoznať.
- Zistí sa abnormálny stav pneumatík alebo sa pneumatiky začnú šmýkať.
- Jazda po horskej ceste na dlhší čas alebo jazda mimo cesty.
- Náhly pohyb volant.
- Keď sú aktivované systémy ABS, VSA, CMBS alebo systém ovládania brzdovania pri nízkych rýchlostiach.
- Keď sa rozsvieti indikátor systému ABS alebo VSA.
- Keď vozidlo zastaví na veľmi prudkom svahu.
- Keď manuálne zatiahnete parkovaciu brzdu.
- Ak je vozidlo zaznamenané v dosahu systému ACC s funkciou sledovania vozidiel pri nízkych rýchlostiach príliš blízko k vášmu vozidlu.
- Pri prudkom zrýchľovaní.
- Kamera za spätným zrkadlom alebo oblasť okolo kamery, vrátane čelného skla, je znečistená.
- Pri prekročení maximálnej povolenej hmotnosti.
- Keď budete prechádzať uzavretým priestorom, ako je napríklad tunel.
- Vozidlo opakovane pribrzďuje, aby zachovalo nastavenú rýchlosť (napríklad pri jazde z kopca dlhým svahom).
- Keď systém určitý čas nezistí od vodiča žiadne jazdné úkony, pričom je tiež aktivovaný systém LKAS.
- Keď sa rozsvieti indikátor parkovacej brzdy a brzdového systému (oranžový).

Automatické zrušenie systému ACC s funkciou sledovania vozidiel pri nízkych rýchlostiach môžu spôsobiť aj nasledujúce príčiny. V takýchto prípadoch sa automaticky aktivuje parkovacia brzda.

- Odopne sa bezpečnostný pás vodiča, keď vozidlo stojí.
- Vozidlo stojí dlhšie ako 10 minút.
- Systém napájania sa vypne.

## » Zrušenie

Nastavenú rýchlosť nie je možné nastaviť ani obnoviť, ak bol systém ACC s funkciou sledovania vozidiel pri nízkych rýchlostiach vypnutý tlačidlom . Stlačením tlačidla  aktivujete systém a potom nastavte požadovanú rýchlosť.

## ■ Funkcia inteligentného adaptívneho tempomatu

Poskytuje včasnú predpoveď v prípade situácií, kedy sa pred vás zaradi druhé vozidlo. Keď je aktivovaný systém ACC s funkciou sledovania vozidiel pri nízkych rýchlostiach, systém zistí, že vozidlo jazdiace v príľahlom pomalšom pruhu sa chce zaradiť pred vás a vopred upraví rýchlosť vášho vozidla.

## ■ Spôsob fungovania systému

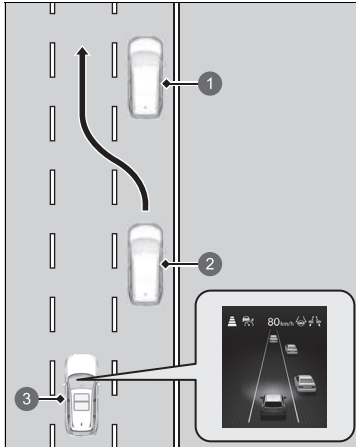

Vyobrazený je typ s ľavostranným riadením.

- ❶ Pomalé vozidlo
- ❷ Vozidlo zaraďujúce sa pred vás
- ❸ Vaše vozidlo

Radarový snímač umiestnený za emblémom Honda v prednej mriežke sníma vozidlá pred vami vrátane tých, ktoré jazdia v príľahlom pruhu, a kamera za spätným zrkadlom sníma označenia v jazdnom pruhu.

Tento systém vylepšuje sledovanie systému ACC s funkciou sledovania vozidiel pri nízkych rýchlostiach; vopred prispôsobí rýchlosť vášho vozidla pomocou predbežného predvídania situácie, v ktorej vozidlo jazdiace v príľahlom pomalšom jazdnom pruhu dobehne pomalšie vozidlo pred ním a prejde do druhého pruhu, aby sa zaradilo pred vás.

Ak systém predpovedá takúto situáciu, kedy sa pred vás zaraďí druhé vozidlo, vaše vozidlo mierne spomalí. Pri zistení takéhoto vozidla sa vaša rýchlosť bude znižovať podľa vozidla, ktoré sa zaraďuje pred vás.

Keď systém upravuje vašu rýchlosť, v ukazovateli sa zobrazí ikona vozidla, ktoré sa zaraďuje pred vás, čo znamená, že systém je aktívny.

## ■ Spôsob aktivovania systému

Ak má vozidlo zaradujúce sa pred vás vyššiu rýchlosť ako vozidlo pred ním a vaše vozidlo má vyššiu rýchlosť ako vozidlo, ktoré sa zaraduje pred vás (t. j. keď musíte spomaliť), systém ACC s funkciou sledovania vozidiel pri nízkych rýchlostiach bude predvídať toto obiehajúce vozidlo a upraví rýchlosť vášho vozidla.

Systém sa aktivuje, ak sú splnené všetky nasledujúce podmienky:

- Keď je systém ACC s funkciou sledovania vozidiel pri nízkych rýchlostiach aktivovaný.
- Keď jazdíte po ceste s viacerými jazdnými pruhmi.
- Keď je rýchlosť vášho vozidla v rozmedzí približne 80 km/h (50 mi/h) a približne 180 km/h (112 mi/h).
- Vozidlo sa pohybuje po rovnej ceste alebo ceste s miernymi zákrutami.
- Smerové signály sú vypnuté.
- Nie je stlačený brzdový pedál.
- Ak sa vozidlo zaradí z pomalšieho jazdného pruhu.

## ■ Zapnutie a vypnutie inteligentného adaptívneho tempomatu

Systém môžete zapnúť a vypnúť pomocou obrazovky audiosystému/informačnej obrazovky.

➤ Ako prispôbiť nastavenia vozidla Str. 370

## ☞ Funkcia inteligentného adaptívneho tempomatu

Ak sa premávka zmení z pravostranného na ľavostranné riadenie, jazdou po ceste s približujúcou sa premávkou v určitej vzdialenosti sa automaticky prepne zisťovanie jazdného pruhu z pravej na ľavú stranu.

Inteligentný adaptívny tempomat sa nemusí aktivovať v nasledujúcich podmienkach:

- Ak je rýchlostný rozdiel medzi zaradujúcim sa vozidlom a vozidlom pred ním v príslušnom jazdnom pruhu\*1 malý
- Ak je rýchlostný rozdiel medzi zaradujúcim sa vozidlom a vaším vozidlom malý (t. j. úprava rýchlosti nie je potrebná)
- Ak sa vozidlo jednoducho zaradí pred vaše vozidlo bez toho, aby sa pred ním v príslušnom jazdnom pruhu nachádzalo nejaké vozidlo\*1
- Ak sa vozidlo zaradí z rýchlejšieho jazdného pruhu\*1

\*1 : Vztahuje sa na pravý jazdný pruh v prípade pravostrannej premávky a ľavý jazdný pruh v prípade ľavostrannej premávky.



## Systém podpory riadenia vozidla v jazdnom pruhu (LKAS)

Vykonáva zásah do riadenia s cieľom udržať vozidlo uprostred rozpoznávaného jazdného pruhu a poskytuje hmatové, zvukové a vizuálne upozornenie v prípade, ak vozidlo opustí svoj jazdný pruh.

### ■ Asistent zásahu do riadenia

Systém aplikuje krútiaci moment na riadenie na udržanie vozidla medzi ľavou a pravou čiarou jazdného pruhu. Keď sa vozidlo začne približovať k niektorej z čiar jazdného pruhu, aplikovaný krútiaci moment sa zosilní.

### ■ Hmatové, zvukové a vizuálne upozornenia

Rýchle vibrovanie volantu, zvuková výstraha a výstražné zobrazenie na displeji upozornia vodiča, že vozidlo opúšťa rozpoznávaný jazdný pruh.

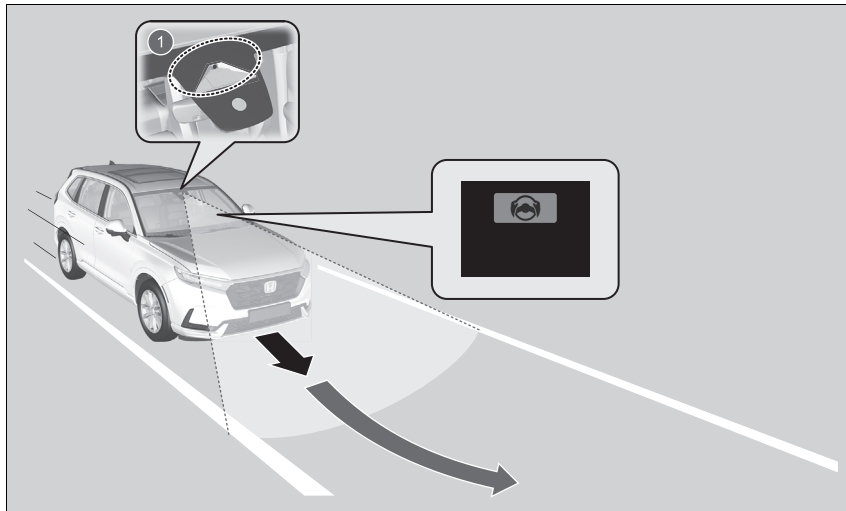

1 Kamera predného snímača: Monitoruje čiary jazdného pruhu

### ☒ Systém podpory riadenia vozidla v jazdnom pruhu (LKAS)

#### Dôležité bezpečnostné informácie

Systém LKAS slúži len ako doplnok na zvýšenie komfortu vodiča. Nie je to samostatný systém riadenia a vždy si vyžaduje pozornosť a riadenie vodiča. Tento systém nebude fungovať, ak zložíte ruky z volantu alebo ak budete riadiť vozidlo nesprávnym spôsobom.

Systém LKAS je vhodný na používanie na diaľniciach alebo na cestách so stredovým deliacim pásom.

Neumiestňujte žiadne predmety na prístrojový panel. Predmety sa môžu odrážať na čelnom skle a brániť tak snímaniu jazdných pruhov.

Systém LKAS nemusí rozpoznať všetky označenia alebo opustenia jazdného pruhu. Presnosť sa líši v závislosti od počasia, rýchlosti a stavu označenia jazdného pruhu. Je vždy vašou zodpovednosťou viesť vozidlo bezpečne a predchádzať zrážkam.

Systém LKAS nemusí správne fungovať alebo môže fungovať nesprávne v určitých situáciách:

- ☒ **Podmienky a obmedzenia systému LKAS**  
Str. 559

Prečítajte si informácie o manipulácii s kamerou tvoriacou súčasť tohto systému.

- ☒ **Kamera predného snímača** Str. 587

Ak v niektorých situáciách zmeníte jazdný pruh bez použitia smerových signálov, upozornenia systému LKAS sa aktivujú a na riadenie bude vyvinutý krútiaci moment.

### ■ Funkcia asistenta zachovania jazdného pruhu

Napomáha s udržiavaním vozidla v strede jazdného pruhu. Keď sa vozidlo priblíži k bielej alebo žltej čiare, odpor elektrického posilňovača riadenia sa zvýši.

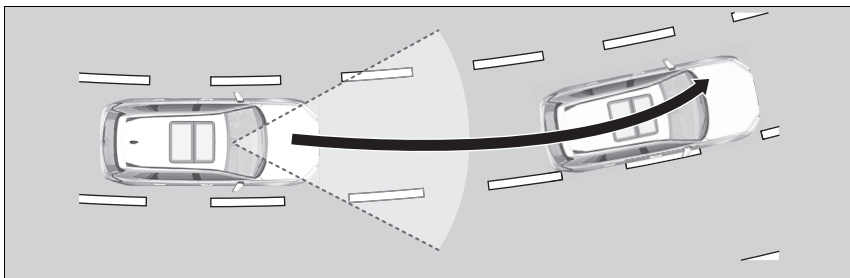

### ☒ Systém podpory riadenia vozidla v jazdnom pruhu (LKAS)

Ak zlyhá rozpoznávanie jazdných pruhov, systém bude dočasne nefunkčný. Po rozpoznaní jazdného pruhu sa systém automaticky obnoví.

Systém LKAS nemusí fungovať podľa určenia, ak sa používa v často prerušovanej premávke alebo na cestách s prudkými zákrutami.

Pokyny týkajúce sa správnej manipulácie s radarovým snímačom nájdete na nasledujúcej strane.

➔ **Radarový snímač** Str. 589

Systém LKAS sa aktivuje až po zhruba 15 sekundách po zapnutí systému napájania.

## ■ Funkcia upozornenia opustenia jazdného pruhu (LDW)

Ak vozidlo vstúpi do varovnej zóny, systém LKAS vás upozorní jemnou vibráciou volantu a výstražným zobrazením.

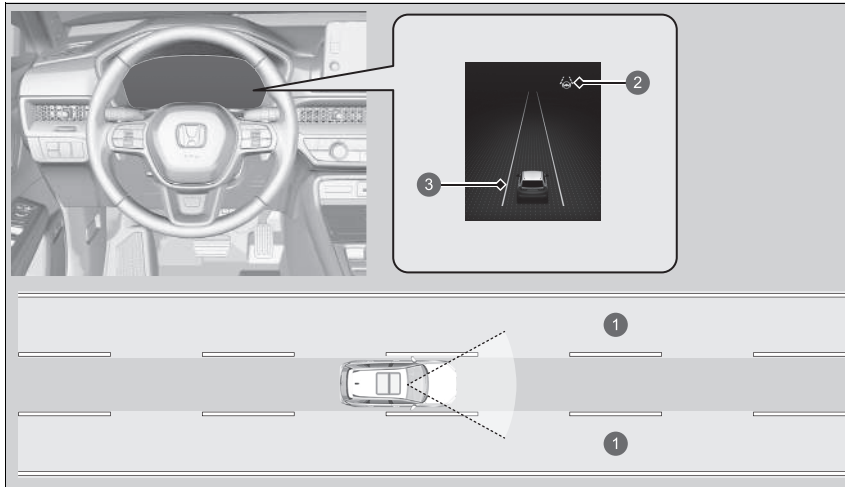

- ❶ Varovná zóna
- ❷ Indikátor LKAS (zelený)
- ❸ Oranžová čiara

## ■ Kedy je možné tento systém používať

System je možné používať po splnení nasledujúcich podmienok.

- Jazdný pruh, v ktorom jazdíte, má rozpoznateľné označenia na oboch stranách a vozidlo sa nachádza v strede jazdného pruhu.
- Vozidlo sa pohybuje rýchlosťou v rozmedzí približne 72 až 180 km/h.
- Jazdíte na rovnej ceste alebo ceste s miernymi zákrutami.
- Smerové signály sú vypnuté.
- Nie je stlačený brzdový pedál.

## ■ Spôsob aktivácie systému

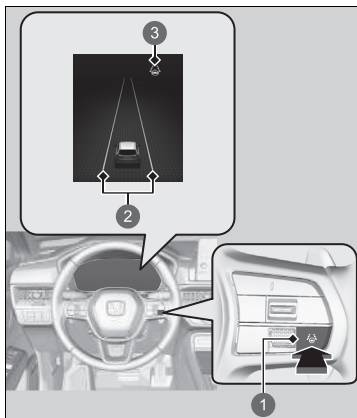

- 1 Tlačidlo LKAS
- 2 Biele čiary
- 3 LKAS – indikátor (biely)

## ▶ Kedy je možné tento systém používať

Ak sa vozidlo presunie k ľavej alebo pravej čiare jazdného pruhu v dôsledku aplikácie krútiaceho momentu systémom, vypnite systém LKAS a požiadajte predajcu o kontrolu vozidla.

Dodržiavajte nižšie uvedené pokyny, aby sa systém aktivoval správne:

- Vždy udržiavajte čelné sklo v okolí kamery čisté.
- Pri čistení čelného skla neaplikujte čistiaci prípravok na objektív kamery.
- Nedotýkajte sa objektívu kamery.
- Do oblasti v okolí kamery nepripevňujte žiadne nálepky.

Ak je pri používaní systému stlačené tlačidlo LKAS, LKAS je zapnuté bez pohotovostného režimu.

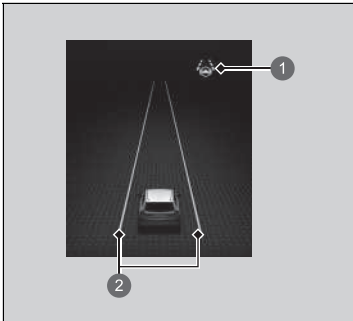

- ❶ Indikátor LKAS (zelený)
- ❷ Zelené čiary

2. Počas jazdy sa snažte udržiavať vozidlo v blízkosti stredu jazdného pruhu.
  - Indikátor LKAS sa zmení z bielej na zelenú a biele čiary sa menia na zelené, keď systém začne fungovať po detekcii označenia ľavého a pravého jazdného pruhu.

## Zrušenie



1 Tlačidlo LKAS

Stlačte tlačidlo LKAS.

Systém LKAS sa vypne vždy, keď vypnete systém napájania, aj keď ste ho pri poslednej jazde zapli.

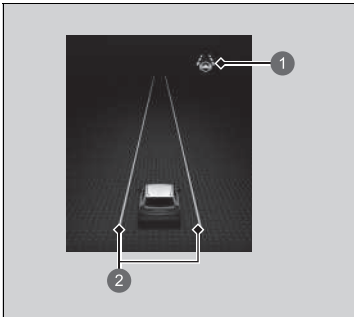

- ❶ LKAS – indikátor (biely)
- ❷ Biele čiary

Keď pozastavíte fungovanie systému LKAS, zelené čiary na ukazovateli sa zmenia na biele čiary alebo zmiznú a zaznie zvuková signalizácia (ak je aktivovaná).

### ■ Fungovanie systému sa pozastaví v nasledujúcich prípadoch:

- Znížte rýchlosť vozidla na rýchlosť približne 64 km/h alebo nižšiu.
  - Zvýšením rýchlosti vozidla na rýchlosť približne 72 km/h alebo viac sa obnoví činnosť systému LKAS.
- Stlačte brzdový pedál.
  - Činnosť systému LKAS sa obnoví a systém znova začne detegovať čiary jazdného pruhu po uvoľnení brzdového pedála.

### ☒ Fungovanie systému sa pozastaví v nasledujúcich prípadoch:

Nastavenie systému LKAS môžete zmeniť.

Je možné zvoliť pozastavený zvukový signál systému LKAS.

➤ **Ako prispôbiť nastavenia vozidla** Str. 370

■ **Fungovanie systému LKAS sa môže automaticky pozastaviť v nasledujúcich prípadoch:**

- Systému sa nepodarí detegovať čiary jazdného pruhu.
- Rýchlo otočíte volantom.
- Nepoužívate volant.
- Pri jazde ostrými zákrutami.
- Pri jazde vyššou rýchlosťou, približne 185 km/h.
- Vozidlo jazdí napravo alebo naľavo od jazdného pruhu.
- Je aktivovaný systém ABS, VSA alebo CMBS.

Keď uvedené situácie pominú, systém LKAS automaticky obnoví svoju činnosť.

■ **Systém LKAS sa môže automaticky vypnúť v nasledujúcich prípadoch:**

V nasledujúcich prípadoch môžu čiary jazdného pruhu na ukazovateli zmiznúť, môže zaznieť zvuková signalizácia a systém LKAS sa môže automaticky zrušiť:

- Teplota kamery je príliš vysoká.
- Kamera za spätným zrkadlom alebo oblasť okolo kamery, vrátane čelného skla, je znečistená.



## ■ Podmienky a obmedzenia systému LKAS

Systém nemusí rozpoznat označenie jazdného pruhu (biele alebo žlté) a systém LKAS nemusí za určitých podmienok správne fungovať, vrátane nasledujúcich prípadov:

### ■ Podmienky prostredia

- Malý kontrast medzi čiarami jazdných pruhov a povrchom vozovky.
- Jazda v nepriaznivom počasí (dážď, hmla, sneh a pod.).
- Jazda na zasneženej alebo vlhkej vozovke.
- Jazda do oslabeného slnečného svetla (napr. východ alebo západ slnka).
- Tiene príslušných objektov (stromy, budovy, zvodidlá, vozidlá atď.) sa nachádzajú paralelne k bielym (alebo žltým) čiaram.
- Náhle prechody medzi svetlou a tmavou oblasťou, ako napríklad vjazd alebo výjazd z tunela alebo tieňa stromov či budovy atď.
- Jazda potme alebo v tmavých miestach, ako sú napríklad tunely (vzhľadom na slabé svetlo nemusia byť pruhy alebo povrch cesty osvetlené).
- Vzdialenosť medzi vaším vozidlom a vozidlom pred vami je príliš krátka a čiary jazdného pruhu a povrch cesty nie sú viditeľné.
- Na vozovke sa odráža silné svetlo.
- Odrazy na vnútornej strane čelného skla.

### ▣ Podmienky a obmedzenia systému LKAS

Za nasledujúcich okolností môžu niektoré funkcie systému Honda Sensing naďalej fungovať bez varovania, že ruky sú mimo volantu, aj keď nie je prítomný žiadny zásah do riadenia.

- Predmet alebo časť vášho tela sa dotýka alebo je príliš blízko volantu.

### ■ Podmienky vozovky

- Jazda na ceste s dočasnými označeniami jazdných pruhov.
- Nevýrazné, viacnásobné alebo rôzne označenia jazdných pruhov viditeľné na vozovke z dôvodu opráv cesty, prípadne staré označenia jazdných pruhov.

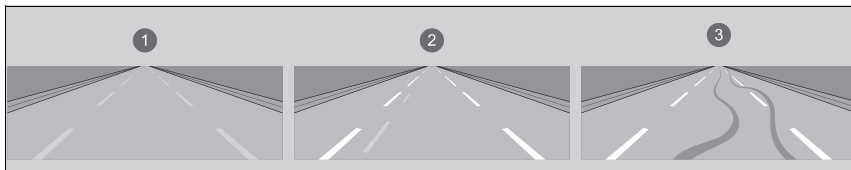

- 1 Vyblednuté čiary      2 Duplicitné čiary      3 Stopy pneumatík

- Vozovka má zbiehajúce sa, rozdeľujúce sa alebo križujúce sa jazdné pruhy (napr. na križovatke alebo prechode pre chodcov).
- Označenia jazdných pruhov sú mimoriadne úzke, široké alebo sa menia.

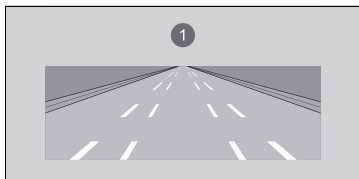

- 1 Veľmi široký alebo úzky cestný pruh
- Časť značení jazdného pruhu je skrytá určitým predmetom (napríklad vozidlom).
  - Cesta je kopcovitá alebo vozidlo prichádza k hrebeňu kopca.
  - Vaše vozidlo sa silne trasie na nerovných povrchoch ciest.

- Keď sa objekty na ceste (obrubník, zvodidlá, pylóny atď.) javia ako biele čiary (alebo žlté čiary).
- Jazda po nerovných alebo nedláždených cestách alebo po hrboľatých povrchoch.
- Jazda na cestách s dvojitými jazdnými pruhmi.
- Jazda na zasnežených alebo šmykľavých cestách.
- Chodník je viditeľný iba čiastočne v dôsledku snehu alebo kaluží na ceste.
- Na povrchu vozovky sa nachádza vrstva vody alebo kaluže.
- Biele (alebo žlté) čiary nie sú správne rozpoznané v dôsledku cestných podmienok, ako sú zákruty alebo kopce.
- Jazda na nespevnených alebo rozbrázdnených cestách.
- Prechod križovatkou.

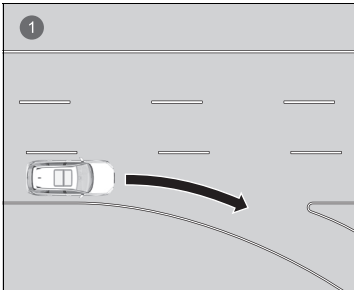

- ① Jazdný pruh bez čiar na križovatke

### ■ Podmienky vozidla

- Keď je osvetlenie slabé v dôsledku znečistenia skiel svetlometov alebo je v tmavom mieste znížená viditeľnosť v dôsledku nesprávneho nastavenia svetlometov.
- Vonkajšia časť čelného skla je znečistená špinou, blatom, listami, mokrým snehom a pod.
- Jazda potme alebo v tmavých miestach, ako sú napríklad tunely, s vypnutými svetlometmi.
- Na čelnom skle sú zvyšky po stieračoch.
- Abnormálny stav pneumatík alebo kolies (nesprávne rozmery, rôzne veľkosti alebo konštrukcie, nesprávne nahustené atď.).
- Vozidlo je naklonené v dôsledku ťažkej batožiny v batožinovom priestore alebo na zadných sedadlách.
- Odpruženie bolo upravené.
- Sú nasadené snehové reťaze.
- Vozidlo ťahá príves.
- Vnútorňa strana čelného skla je zahmlená.

### ■ Příklady dalších obmedzení prevádzky systému

- Máte na sebe rukavice.
- Na volante je ochranný kryt.

## Traffic Jam Assist

Systém Traffic Jam Assist využíva kameru, ktorá je namontovaná v hornej časti čelného skla, na detekciu a monitorovanie ľavých a pravých bielych (alebo žltých) čiar jazdného pruhu. Na základe vstupov z kamery môže systém pomocou krútiaceho momentu riadenia udržiavať vaše vozidlo v strede rozpoznaného jazdného pruhu.

### ■ Ako systém Traffic Jam Assist funguje

Keď sa nachádzate v hustej premávke a je aktívny systém podpory riadenia vozidla v jazdnom pruhu (LKAS), systém Traffic Jam Assist po detekcii čiar jazdného pruhu pomocou krútiaceho momentu riadenia pomôže udržať vozidlo v strede jazdného pruhu.

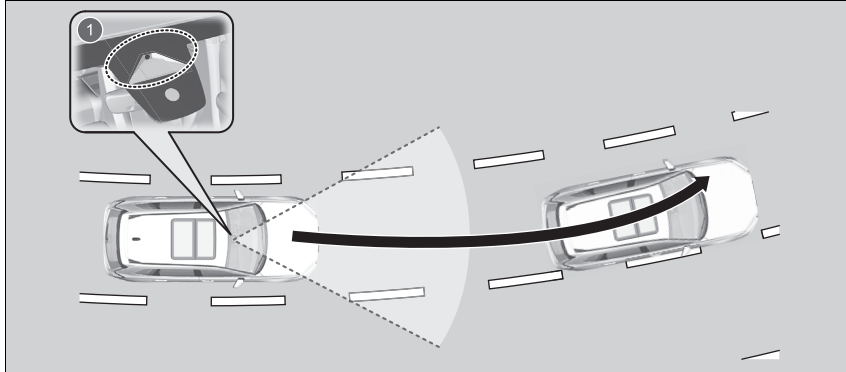

- 1 Kamera predného snímača  
Rozpoznáva ľavé a pravé biele (alebo žlté) čiary jazdného pruhu

Ak zmeníte jazdný pruh bez použitia smerových signálov, upozornenia systému Traffic Jam Assist sa aktivujú a na riadenie bude vyvinutý krútiaci moment.

### ☒ Traffic Jam Assist

#### Dôležité bezpečnostné informácie

Systém Traffic Jam Assist slúži len pre zvýšenie pohodlia. Nie je to samostatný systém riadenia a vždy si vyžaduje pozornosť a riadenie vodiča. Tento systém nebude fungovať, ak zložíte ruky z volantu alebo ak budete riadiť vozidlo nesprávnym spôsobom.

Systém Traffic Jam Assist je vhodný na používanie na diaľniciach alebo na cestách so stredovým deliacim pásom.

Prečítajte si informácie o manipulácii s kamerou tvoriacou súčasť tohto systému.

☒ **Kamera predného snímača** Str. 587

Systém Traffic Jam Assist nemusí rozpoznať všetky označenia alebo opustenia jazdného pruhu. Presnosť sa líši v závislosti od počasia, rýchlosti a stavu označenia jazdného pruhu.

Je vždy vašou zodpovednosťou viesť vozidlo bezpečne a predchádzať zrážkam.

Systém Traffic Jam Assist nemusí v určitých podmienkach správne fungovať:

☒ **Traffic Jam Assist: Podmienky a obmedzenia**  
Str. 568

Pokyny týkajúce sa správnej manipulácie s radarovým snímačom nájdete na nasledujúcej strane.

☒ **Radarový snímač** Str. 589

Keď vodič prevezme plnú kontrolu nad riadením, funkcia podpory riadenia sa dočasne zruší. Krútiaci moment vyvinutý na riadenie nemusí byť citeľný, keď má vodič úplnú kontrolu nad riadením, alebo keď je povrch vozovky nerovný alebo nerovnomerný.

#### ▶▶ Traffic Jam Assist

System Traffic Jam Assist sa aktivuje až po zhruba 15 sekundách po zapnutí systému napájania.

### ■ Funkcia upozornenia opustenia jazdného pruhu (LDW)

Ak vozidlo vstúpi do varovnej zóny, systém Traffic Jam Assist vás upozorní jemnou vibráciou volantu alebo zvukovým upozornením a výstražným zobrazením.

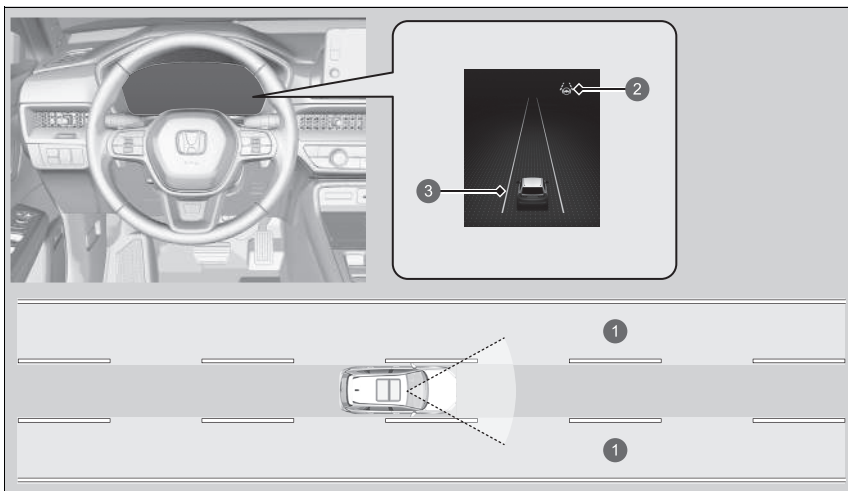

- ① Varovná zóna
- ② Indikátor LKAS (zelený)
- ③ Oranžová čiara

## Aktivácia systému Traffic Jam Assist

Systém Traffic Jam Assist sa aktivuje, keď sú splnené všetky nasledujúce podmienky:

- Je aktivovaný systém LKAS.
- Jazdný pruh, v ktorom jazdíte, má rozpoznateľné označenia na oboch stranách a vozidlo sa nachádza v strede jazdného pruhu.
- Vozidlo sa pohybuje rýchlosťou v rozmedzí približne 0 až 72 km/h.
- Jazdíte na rovnej ceste alebo ceste s miernymi zákrutami.
- Vodič drží volant.
- Radenie je v polohe **D** alebo **B**.
- Smerové signály sú vypnuté.

Systém Traffic Jam Assist nepoužívajte v nasledujúcich situáciách:

- Jazdíte na ceste s ostrými zákrutami.
  - ▶ Systém nemusí umožniť vozidlu reagovať spôsobom, ktorý najlepšie vyhovuje podmienkam na ceste.
- Vstupujete do mýtnej kabíny, na mimoúrovňovú križovatku, odpočívadlo alebo na parkovisko.
- Jazdíte v nepriaznivom počasí (dážď, hmla, sneh a pod.).
- Povrch cesty je klzký, napríklad zľadovatený alebo pokrytý snehom.
  - ▶ Pneumatiky môžu preklzavať, čím môžete stratiť kontrolu nad vozidlom.

## » Aktivácia systému Traffic Jam Assist

Na nasledujúcej strane nájdete informácie o správnej manipulácii so systémom podpory riadenia vozidla v jazdnom pruhu (LKAS):

- ▶ **Systém podpory riadenia vozidla v jazdnom pruhu (LKAS)** Str. 551

Informácie o tlačidlách a zobrazeniach riadenia nájdete na nasledujúcej strane:

- ▶ **Prevádzkové spínače adaptívneho tempomatu (ACC) s funkciou sledovania vozidiel pri nízkych rýchlostiach/systému podpory riadenia vozidla v jazdnom pruhu (LKAS)/Traffic Jam Assist/asistenta zmeny jazdného pruhu** Str. 480
- ▶ **Obsah ukazovateľa** Str. 482

## ■ Ako systém Traffic Jam Assist funguje

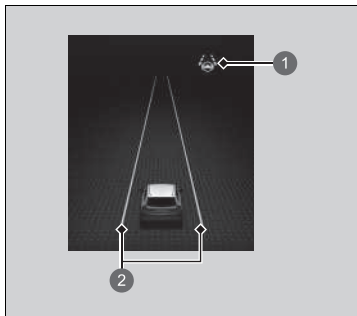

- 1 Indikátor LKAS (zelený)
- 2 Zelené čiary

Počas jazdy sa snažite udržiavať vozidlo v blízkosti stredú jazdného pruhu.

- ▶ Indikátor LKAS sa zmení z bielej na zelenú a biele čiary sa zmenia na zelené, keď systém začne fungovať po detekcii označenia ľavého a pravého jazdného pruhu.

## ▶ Ako systém Traffic Jam Assist funguje

Ak sa vaše vozidlo príliš vzdialí doprava alebo doľava od bielych (alebo žltých) čiar jazdných pruhov, keď je aktívny systém Traffic Jam Assist, deaktivujte systém Traffic Jam Assist a nechajte vozidlo skontrolovať u predajcu.

V niektorých prípadoch systém nedokáže správne rozpoznať čiary jazdného pruhu a v dôsledku toho nebude podpora pri riadení fungovať.

▶ **Traffic Jam Assist: Podmienky a obmedzenia**  
Str. 568

Ak vodič nepoužíva volant, zobrazí sa výstraha nižšie.

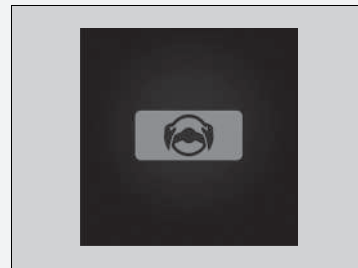

Ak po opakovanom zobrazení vyššie uvedenej výstrahy vodič nepoužije volant, zaznie výstražný bzučiak a systém Traffic Jam Assist sa zruší.



## Zrušenie systému Traffic Jam Assist

Stlačením tlačidla LKAS zrušíte systém Traffic Jam Assist.

### ■ Systém Traffic Jam Assist sa môže automaticky pozastaviť v týchto prípadoch:

Systém sa automaticky dočasne zruší v nasledujúcich situáciách.

- Systému sa nepodarí detegovať čiaru jazdného pruhu.
  - Prudko otočíte volantom.
  - Nepoužívate volant.
  - Prechádzate prudkou zákrutou.
  - Keď je stlačený brzdový pedál.
  - Keď je rýchlosť vozidla 72 km/h alebo vyššia
    - ▶ Keď je rýchlosť vozidla 72 km/h alebo vyššia, systém Traffic Jam Assist sa automaticky vypne. Keď je rýchlosť vozidla 64 km/h alebo nižšia, systému Traffic Jam Assist sa znova aktivuje.
  - Sú aktivované systémy ABS, VSA, CMBS alebo systém ovládania brzdenia pri nízkych rýchlostiach.
  - Vozidlo jazdí napravo alebo naľavo od jazdného pruhu.
- Keď uvedené situácie pominú, systém Traffic Jam Assist automaticky obnoví svoju činnosť.

### ■ Systém Traffic Jam Assist sa môže automaticky zrušiť v týchto prípadoch:

Z obrazovky zmiznú čiaru jazdného pruhu, zaznie zvuková signalizácia a systém Traffic Jam Assist sa zruší v nasledujúcich situáciách:

- Teplota kamery je príliš vysoká.
- Kamera za spätným zrkadlom alebo oblasť okolo kamery, vrátane čelného skla, je znečistená.

### ☒ Systém Traffic Jam Assist sa môže automaticky pozastaviť v týchto prípadoch:

Môžete zmeniť nastavenie asistenta pre systém Traffic Jam Assist.

Keď na audio/informačnej obrazovke vyberiete možnosť

**Pípnutie systému podpory riadenia vozidla v jazdnom pruhu**, systém Traffic Jam Assist pozastaví pípnutie.

☒ **Ako prispôsobiť nastavenia vozidla** Str. 370

## ■ Traffic Jam Assist: Podmienky a obmedzenia

Systém nemusí rozpoznať označenie jazdného pruhu (biele alebo žlté) a systém Traffic Jam Assist nemusí za určitých podmienok správne fungovať, vrátane nasledujúcich prípadov:

### ■ Podmienky prostredia

- Malý kontrast medzi čiarami jazdných pruhov a povrchom vozovky.
- Jazda v nepriaznivom počasi (dážď, hmla, sneh a pod.).
- Jazda na zasneženej alebo vlhkej vozovke.
- Jazda do oslabeného slnečného svetla (napr. východ alebo západ slnka).
- Tiene priľahlých objektov (stromy, budovy, zvodidlá, vozidlá atď.) sa nachádzajú paralelne k bielym (alebo žltým) čiaram.
- Náhle prechody medzi svetlou a tmavou oblasťou, ako napríklad vjazd alebo výjazd z tunela alebo tieňa stromov či budovy atď.
- Jazda potme alebo v tmavých miestach, ako sú napríklad tunely (vzhľadom na slabé svetlo nemusia byť pruhy alebo povrch cesty osvetlené).
- Keď nie sú viditeľné čiary jazdného pruhu alebo povrch vozovky, napríklad keď je vzdialenosť od vozidla pred vami extrémne krátka alebo keď sa nachádzate na križovatke.
- Na vozovke sa odráža silné svetlo.
- Odrazy na vnútornej strane čelného skla.

## ▶▶ Traffic Jam Assist: Podmienky a obmedzenia

Za nasledujúcich okolností môžu niektoré funkcie systému Honda Sensing naďalej fungovať bez varovania, že ruky sú mimo volantu, aj keď nie je prítomný žiadny zásah do riadenia.

- Predmet alebo časť vášho tela sa dotýka alebo je príliš blízko volantu.

## ■ Podmienky vozovky

- Jazda na ceste s dočasnými označeniami jazdných pruhov.
- Nevýrazné, viacnásobné alebo rôzne označenia jazdných pruhov viditeľné na vozovke z dôvodu opráv cesty, prípadne staré označenia jazdných pruhov.

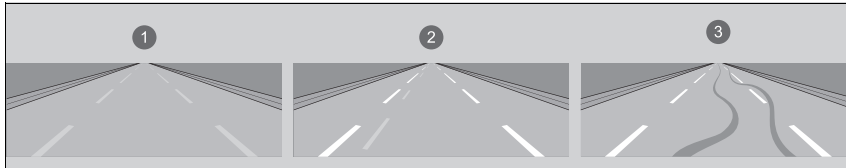

- 1 Vyblednuté čiary      2 Duplicitné čiary      3 Stopy pneumatík

- Vozovka má zbiehajúce sa, rozdeľujúce sa alebo križujúce sa jazdné pruhy (napr. na križovatke alebo prechode pre chodcov).
- Označenia jazdných pruhov sú mimoriadne úzke, široké alebo sa menia.

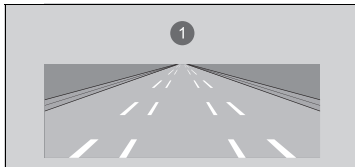

- 1 Veľmi široký alebo úzky cestný pruh

- Časť značení jazdného pruhu je skrytá určitým predmetom (napríklad vozidlom).
- Cesta je kopcovitá alebo vozidlo prichádza k hrebeňu kopca.
- Vaše vozidlo sa silne trasie na nerovných povrchoch ciest.

- Keď sa objekty na ceste (obrubník, zvodidlá, pylóny atď.) javia ako biele čiary (alebo žlté čiary).
- Jazda po nerovných alebo nedláždených cestách alebo po hrboľatých povrchoch.
- Jazda na cestách s dvojíťmi jazdnými pruhmi.
- Jazda na zasnežených alebo šmyklavých cestách.
- Chodník je viditeľný iba čiastočne v dôsledku snehu alebo kaluží na ceste.
- Na povrchu vozovky sa nachádza vrstva vody alebo kaluže.
- Biele (alebo žlté) čiary nie sú správne rozpoznané v dôsledku cestných podmienok, ako sú zákruty alebo kopce.
- Jazda na nespevnených alebo rozbrázdnených cestách.
- Prechod križovatkou.

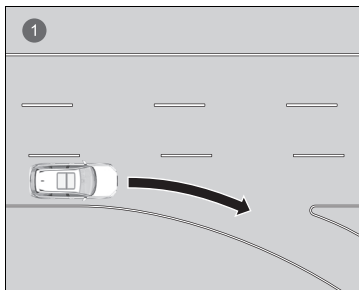

- ① Jazdný pruh bez čiar na križovatke

### ■ Podmienky vozidla

- Keď je osvetlenie slabé v dôsledku znečistenia skiel svetlometov alebo je v tmavom mieste znížená viditeľnosť v dôsledku nesprávneho nastavenia svetlometov.
- Vonkajšia časť čelného skla je znečistená špinou, blatom, listami, mokrým snehom a pod.
- Jazda potme alebo v tmavých miestach, ako sú napríklad tunely, s vypnutými svetlometmi.
- Na čelnom skle sú zvyšky po stieračoch.
- Abnormálny stav pneumatík alebo kolies (nesprávne rozmery, rôzne veľkosti alebo konštrukcie, nesprávne nahustené atď.).
- Vozidlo je naklonené v dôsledku ťažkej batožiny v batožinovom priestore alebo na zadných sedadlách.
- Odpruženie bolo upravené.
- Sú nasadené snehové reťaze.
- Vozidlo ťahá príves.
- Vnútorňa strana čelného skla je zahmlená.

### ■ Príklady ďalších obmedzení prevádzky systému

- Máte na sebe rukavice.
- Na volante je ochranný kryt.

## Aktívny asistent zmeny jazdného pruhu

Pomáha pri riadení, keď použijete páčku smerového signálu na zmenu jazdného pruhu na diaľnici.

### Spôsob fungovania systému

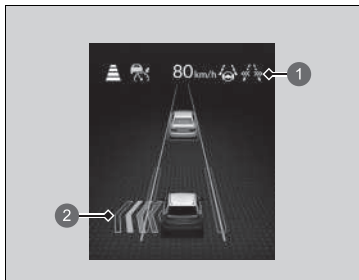

- 1 Indikátor aktívneho asistenta zmeny jazdného pruhu (zelená)
- 2 Indikátor zmeny jazdného pruhu

Keď sa aktivuje aktívny asistent zmeny jazdného pruhu, na ukazovateli sa rozsvieti jeho indikátor (zelený), na ukazovateli sa rozsvieti indikátor zmeny jazdného pruhu a systém vám pomôže pri zmene jazdného pruhu.

Po zmene jazdného pruhu zhasne smerový signál a zastaví sa podpora riadenia.

Keď vodič prevezme plnú kontrolu nad riadením, funkcia podpory riadenia sa dočasne zruší.

### ⚠ Aktívny asistent zmeny jazdného pruhu

## ⚠ VÝSTRAHA

Aktívny asistent zmeny jazdného pruhu je určený len na zvýšenie vášho pohodlia. Nie je to samostatný systém riadenia a vždy si vyžaduje pozornosť a riadenie vodiča.

Prílišné spoliehanie sa na tento systém môže mať za následok kolíziu spojenú s vážnym zranením alebo smrťou.

Dôkladne skontrolujte okolie a vozidlo riadte bezpečne. Aktívny asistent zmeny jazdného pruhu používajte len pri jazde na diaľniciach.

Pokyny týkajúce sa správnej manipulácie s radarovým snímačom nájdete na nasledujúcej strane.

➡ **Radarový snímač** Str. 589

Prečítajte si informácie o manipulácii s kamerou tvoriacou súčasť tohto systému.

➡ **Kamera predného snímača** Str. 587

Aktívny asistent zmeny jazdného pruhu sa aktivuje až po zhruba 15 sekundách po zapnutí systému napájania.

## ■ Kedy je možné tento systém používať

Aktivný asistent zmeny jazdného pruhu funguje za nasledujúcich podmienok.

- Systém podpory riadenia vozidla v jazdnom pruhu (LKAS) a adaptívny tempomat (ACC) so sledovaním vozidiel pri nízkych rýchlostiach sa znova aktivuje sú aktívne
- Jazdíte na diaľniciach s dvoma alebo viacerými jazdnými pruhmi na jednej strane oddelenými zvodidlami.
- Vodič drží volant.
- Vaše vozidlo sa pohybuje rýchlosťou 80 km/h alebo vyššou.
- Vstupujete do jazdného pruhu bez vozidiel za vami alebo pred vami.
- Ohraničenie jazdného pruhu, do ktorého prechádzate, je označené prerušovanými čiarami.
- Jazdíte na rovnej ceste alebo ceste s miernymi zákrutami.

## ■ Ovládanie systému

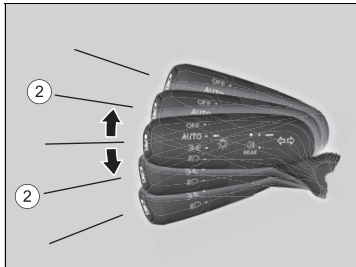

Pred zmenou jazdného pruhu vždy vizuálne skontrolujte bezpečnosť zmeny a udržiajte bezpečnú vzdialenosť medzi vašim vozidlom a vozidlami v okolí.

Keď sa rozsvieti indikátor aktívneho asistenta zmeny jazdného pruhu (biela), podržte páčku smerového signálu v polohe ②, kým nezaznie zvuková signalizácia.

- ▶ Rozsvieti sa indikátor aktívneho asistenta zmeny jazdného pruhu (zelená) a systém sa aktivuje.
- ▶ Ak trikrát zaznie zvuková signalizácia, systém sa neaktivuje.

## ▶▶ Kedy je možné tento systém používať

Pokyny týkajúce sa správneho používania adaptívneho tempomatu so sledovaním vozidiel pri nízkych rýchlostiach nájdete na nasledujúcich stránkach:

### ▶▶ Adaptívny tempomat (ACC) s funkciou sledovania vozidiel pri nízkych rýchlostiach

Str. 525

Pokyny týkajúce sa správneho používania systému LKAS nájdete na nasledujúcich stránkach:

### ▶▶ Systém podpory riadenia vozidla v jazdnom pruhu (LKAS) Str. 551

Keď sa režim jazdy zmení na TOW, aktívny asistent zmeny jazdného pruhu nebude fungovať.

### ▶▶ Spínač jazdných režimov Str. 445

## ▶▶ Ovládanie systému

Aktivný asistent zmeny jazdného pruhu sa vypne, ak sa k vám priblíži vozidlo pred alebo za vašim vozidlom.

Aktivný asistent zmeny jazdného pruhu sa môže aktivovať, keď sa k vám priblíži vozidlo z ľavej alebo pravej strany.

Indikátor aktívneho asistenta zmeny jazdného pruhu sa nemusí rozsvietiť za určitých podmienok, napríklad keď systém po naštartovaní vozidla nezistí vozidlo ďaleko za vami atď.

## Zrušenie

Keď vykonáte pri zmene jazdného pruhu nasledujúce akcie, no stále sa nachádzate v rovnakom jazdnom pruhu, v ktorom ste s manévrom začali, aktívny asistent zmeny jazdného pruhu deaktivuje:

- Použije sa krátky smerový signál

Zmena jazdného pruhu sa potom zruší.

## Podmienky a obmedzenia aktívneho asistenta zmeny jazdného pruhu

Systém nemusí fungovať správne v nasledujúcich prípadoch:

### Podmienky prostredia

- Malý kontrast medzi čiarami jazdných pruhov a povrchom vozovky.
- Jazda v nepriaznivom počasí (dážď, hmla, sneh a pod.).
- Jazda na zasneženej alebo vlhkej vozovke.
- Jazda do oslabeného slnečného svetla (napr. východ alebo západ slnka).
- Tiene priľahlých objektov (stromy, budovy, zvodidlá, vozidlá atď.) sa nachádzajú paralelne k bielym (alebo žltým) čiaram.
- Náhle prechody medzi svetlou a tmavou oblasťou, ako napríklad vjazd alebo výjazd z tunela alebo tieňa stromov či budovy atď.
- Jazda potme alebo v tmavých miestach, ako sú napríklad tunely (vzhľadom na slabé svetlo nemusia byť pruhy alebo povrch cesty osvetlené).
- Keď nie sú viditeľné čiaru jazdného pruhu alebo povrch cesty, napríklad keď je vzdialenosť od vozidla pred vami extrémne krátka.
- Na vozovke sa odráža silné svetlo.
- Vozidlo pred vami špliecha vodu alebo rozprašuje sneh.
- Keď sú v blízkosti zariadenia vyžarujúce rádiové vlny, napríklad iné automobilové radarové snímače.
- Odrazy na vnútornej strane čelného skla.
- Systém zachytí rušenie signálu, napríklad iné radarové snímače z iného vozidla alebo silné rádiové vlny vysielané z blízkeho zariadenia.
- Pri jazde na dlhé vzdialenosti po ceste v oblasti bez premávky, napríklad na púšti.

## Zrušenie

Aktívny asistent zmeny jazdného pruhu sa deaktivuje v nasledujúcich situáciách:

- Jazda do ostrej zákruty.
- Brzdový pedál je stlačený, keď sa vozidlo hýbe smerom dopredu.
- Je stlačené tlačidlo **CANCEL**.
- Je stlačené tlačidlo .
- Je stlačené tlačidlo LKAS.
- Páčka smerového signálu je potlačená nahor alebo nadol, až kým sa nezaistí v polohe.
- Je stlačené tlačidlo výstražných svetiel.

Systém vypnite, keď ťaháte prives.

Systém nemusí fungovať správne z nasledujúcich dôvodov:

- Vyššia hmotnosť vozidla nakloní a zmení pokrytie radaru.
- Radarový snímač rozpozná samotný prives, čo spôsobí zmenu radarového pokrytia.

## Podmienky a obmedzenia aktívneho asistenta zmeny jazdného pruhu

Za nasledujúcich okolností môžu niektoré funkcie systému Honda Sensing naďalej fungovať bez varovania, že ruky sú mimo volantu, aj keď nie je prítomný žiadny zásah do riadenia.

- Predmet alebo časť vášho tela sa dotýka alebo je príliš blízko volantu.



## ■ Podmienky vozovky

- Jazda na ceste s dočasnými označeniami jazdných pruhov.
- Nevýrazné, viacnásobné alebo rôzne označenia jazdných pruhov viditeľné na vozovke z dôvodu opráv cesty, prípadne staré označenia jazdných pruhov.
- Vozovka má zbiehajúce sa, rozdeľujúce sa alebo križujúce sa jazdné pruhy (napr. na križovatke alebo prechode pre chodcov).
- Označenia jazdných pruhov sú mimoriadne úzke, široké alebo sa menia.
- Časť značení jazdného pruhu je skrytá určitým predmetom (napríklad vozidlom).
- Cesta je kopcovitá alebo vozidlo prichádza k hrebeňu kopca.
- Vaše vozidlo sa silne trasie na nerovných povrchoch ciest.
- Keď sa objekty na ceste (obrubník, zvodidlá, pylóny atď.) javia ako biele čiary (alebo žlté čiary).
- Jazda po nerovných alebo nedláždených cestách alebo po hrbofatých povrchoch.
- Jazda na cestách s dvojitými jazdnými pruhmi.
- Jazda na zasnežených alebo šmyklivých cestách.
- Chodník je viditeľný iba čiastočne v dôsledku snehu alebo kaluží na ceste.
- Na povrchu vozovky sa nachádza vrstva vody alebo kaluže.
- Biele (alebo žlté) čiary nie sú správne rozpoznané v dôsledku cestných podmienok, ako sú zákruty alebo kopce.
- Jazda na nespevnených alebo rozbrázdnených cestách.
- Prechod križovatkou.
- Okolo vozidla sa nachádzajú objekty, ktoré silne odrážajú rádiové vlny, ako napríklad pri jazde cez tunel alebo úzky kovový most.
- Rozpoznávajú sa predmety (zvodidlá, stĺpy, stromy, zaparkované vozidlá, budovy, steny a pod.).

### ■ Podmienky vozidla

- Keď je osvetlenie slabé v dôsledku znečistenia skiel svetlometov alebo je v tmavom mieste znížená viditeľnosť v dôsledku nesprávneho nastavenia svetlometov.
- Vonkajšia časť čelného skla je znečistená špinou, blatom, listami, mokrým snehom a pod.
- Jazda potme alebo v tmavých miestach, ako sú napríklad tunely, s vypnutými svetlometmi.
- Na čelnom skle sú zvyšky po stieračoch.
- Abnormálny stav pneumatík alebo kolies (nesprávne rozmery, rôzne veľkosti alebo konštrukcie, nesprávne nahustené atď.).
- Vozidlo je naklonené v dôsledku ťažkej batožiny v batožinovom priestore alebo na zadných sedadlách.
- Odpruženie bolo upravené.
- Sú nasadené snehové reťaze.
- Predná mriežka, predný alebo zadný nárazník sú pokryté nečistotami, dažďom, blatom, mokrým snehom, tesneniami atď.
- Teplota kamery je príliš vysoká.
- Vnútorňa strana čelného skla je zahmlená.
- Veľká batožina na streche sa dotýka hornej časti čelného skla.
- Prevádzka vozidla je nestabilná v dôsledku klzkej cesty atď.
- Vaše vozidlo sa silne trasie na nerovných povrchoch ciest.
- Oblasť okolo prednej mriežky, predného alebo zadného nárazníka je pokrytá nečistotami, dažďom, blatom, mokrým snehom, tesneniami atď.
- Vozidlo ťahá prívies.

### ■ Ďalšie podmienky

- Máte na sebe rukavice.
- Na volante je ochranný kryt.
- Vozidlo nedokáže určiť svoju polohu, pretože je na streche umiestnená batožina.
- Navigačná mapa neobsahuje nové informácie o ceste.
- Bola postavená nová cesta.
- Došlo k zmene rýchlostného obmedzenia.
- Dráha vozidla, ktorú snímač detegoval, a skutočná dráha vozidla sú odlišné.
- Vedľa seba sa nachádzajú cesty s obmedzeniami rýchlosti, ktoré sa líšia od cesty, po ktorej idete.
- Pri jazde na mieste so slabým príjmom GNSS, napríklad v tuneloch alebo v okolí mrakodrapov.
- Keď je vozidlo pred vami malý motocykel, motocykel s postranným vozíkom, invalidný vozík alebo iné špeciálne tvarované vozidlo.
- Keď radar a kamera nedokážu správne identifikovať tvar vozidla pred vami.
- Keď vozidlo pred vami splýva s pozadím, zabraňuje tým rozpoznaniu systémom.
- Keď je rozpoznaná dopravná značka, ktoré vyzerá podobne ako značka iného typu cesty než diaľnice.

## Systém rozpoznávania dopravných značiek

Pripomína vám informácie o dopravných značkách, ako je napríklad aktuálny rýchlostný limit a zákaz predbiehania, a upozorní vás, ak vaše vozidlo prekročí povolenú rýchlosť.

### ■ Spôsob fungovania systému

Systém zobrazuje značky rozpoznané ako určené pre vaše vozidlo pomocou informácií zachytených kamerou umiestnenou za spätným zrkadlom z dopravných značiek a údajov z navigačného systému počas jazdy. Ikona značky sa zvyčajne zobrazuje pred prejedaním značky a zobrazuje sa až do rozpoznania inej značky.

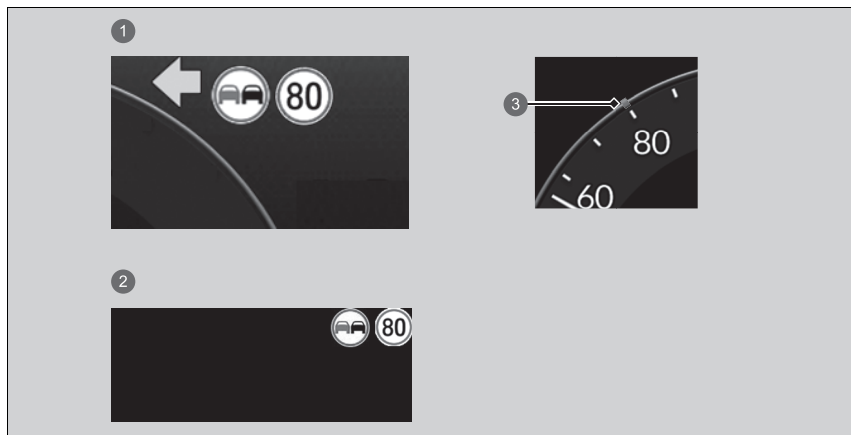

- 1 Ukazovateľ
- 2 Projekčný displej
- 3 Značka rýchlostného obmedzenia

### ▣ Systém rozpoznávania dopravných značiek

Na zachovanie funkčnosti systému, je potrebné aktualizovať informácie o obmedzení rýchlosti v navigačnom systéme. Pravidelne aktualizujte informácie o navigačnom systéme.

#### ▣ Pozrite si príručku navigačného systému

Systém je navrhnutý tak, aby rozpoznával dopravné značky zodpovedajúce normám Viedenského dohovoru. Nemusia sa zobrazit všetky značky, ale napriek tomu nesmiete ignorovať žiadne dopravné značenie umiestnené pri ceste. Systém nemusí fungovať s oficiálnymi dopravnými značkami vo všetkých krajinách, v ktorých jazdíte, a nemusí fungovať vo všetkých situáciách. Nespoliehajte sa výlučne na tento systém. Vždy jazdite rýchlosťou, ktorá je primeraná podmienkam vozovky.

Nikdy nenášajte film ani nepripájajte žiadne predmety k čelnému sklu, ktoré by mohli blokovat zorné pole kamery a spôsobiť abnormálne fungovanie systému. Škrabance, praskliny a iné poškodenia čelného skla v rámci zorného poľa kamery môžu spôsobiť abnormálne fungovanie systému. Ak dôjde k takejto situácii, odporúčame, aby ste vymenili čelné sklo za originálne náhradné čelné sklo od spoločnosti Honda. Abnormálne fungovanie systému môžu spôsobiť aj menšie opravy v rámci zorného poľa kamery alebo inštalácia náhradného čelného skla, ktoré nepochádza od spoločnosti Honda. Po výmene čelného skla požiadajte predajcu o opätovnú kalibráciu kamery. Na správne fungovanie systému sa vyžaduje správna kalibrácia kamery.

Prečítajte si informácie o manipulácii s kamerou tvoriacou súčasť tohto systému.

#### ▣ Kamera predného snímača Str. 587

Systém rozpoznávania dopravných značiek môžete zapnúť alebo vypnúť. Ak vyberiete položku **Žiadne**, zobrazí sa  (sivá).

#### ▣ Ako prispôsobiť nastavenia vozidla Str. 370

Ikona značky sa môže prepnúť na inú alebo zmiznúť v nasledujúcich situáciách:

- Zistí sa koniec rýchlostného obmedzenia alebo iného určeného obmedzenia.
- Vaše vozidlo vchádza na cestu/opúšťa cestu s iným obmedzením rýchlosti.
- Zabočíte na križovatke, pričom zapnete smerovku.

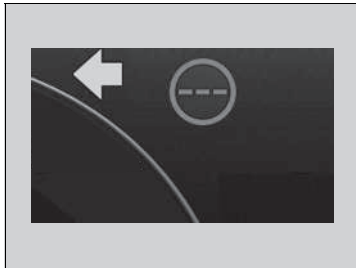

Ak systém počas jazdy nezaznamená žiadnu dopravnú značku, môže sa zobrazit'  (biela).

#### System rozpoznávania dopravných značiek

Na parkovanie si nájdite tienisté miesto alebo prednú časť vozidla nasmerujte mimo dosah slnečných lúčov, aby ste znížili pravdepodobnosť vypnutia kamerového snímacieho systému následkom vysokej teploty v interiéri. Ak používate reflexnú slnečnú clonu, nezakrývajte ňou kryt kamery. Zakrytie kamery môže na nej koncentrovat' teplo.

Schopnosť systému presne upozorniť vodiča na rýchlostné obmedzenie závisí od určitých podmienok, ako napríklad jednotky uvedené na dopravnej značke alebo rýchlosť a smer jazdy vozidla. V niektorých prípadoch môže systém zobrazit' falošné výstrahy alebo iné nepresné informácie.

#### Podmienky a obmedzenia systému rozpoznávania dopravných značiek Str. 581

Môžete zmeniť nastavenia zvuku upozornenia, ktorý sa prehráva pri rozpoznaní zmien rýchlostných obmedzení.

#### Ako prispôbiť nastavenia vozidla Str. 370

Ak vaše vozidlo prekročí rýchlostné obmedzenie, na displeji bude blikať ikona predstavujúca značku rýchlostného obmedzenia pre aktuálnu oblasť a ak budete naďalej prekračovat' zistený rýchlostný limit, zaznie zvuková signalizácia.

Zvuková signalizácia však nezaznie, ak vozidlo spomaľuje.

#### Ako prispôbiť nastavenia vozidla Str. 370

#### ▶▶ System rozpoznávania dopravných značiek

Jednotka rýchlostných obmedzení (km/h alebo mi/h) sa v jednotlivých krajinách líši. Tesne po prízjazde do krajiny, v ktorej sa používajú odlišné jednotky než v krajine, z ktorej prichádzate, nemusí systém rozpoznávania dopravných značiek fungovať správne.

▶ **Speed/Distance Units (Jednotky rýchlosti/vzdialenosti)** Str. 181

▶ **Ako prispôbiť nastavenia vozidla** Str. 370

System rozpoznávania dopravných značiek (TSR) sa aktivuje až po 15 sekundách po zapnutí systému napájania.

## Podmienky a obmedzenia systému rozpoznávania dopravných značiek

Systém rozpoznávania dopravných značiek nemusí správne rozpoznať dopravnú značku, môže ju rozpoznať pomaly alebo ju nedokáže rozpoznať v nasledujúcich prípadoch.

### Podmienky prostredia

- Jazda do oslabeného slnečného svetla (napr. východ alebo západ slnka).
- Na vozovke sa odráža silné svetlo.
- Jazda potme, v tmavých miestach, ako sú dlhé tunely.
- Jazda v nepriaznivom počasí (dážď, hmla, sneh a pod.).
- Náhle prechody medzi svetlou a tmavou oblasťou, ako napríklad vjazd alebo výjazd z tunela alebo tieňa stromov či budovy atď.
- Z vozidla pred vami vystrekne voda alebo odletí sneh.
- Odrazy na vnútornej strane čelného skla.

### Podmienky vozovky

- Vaše vozidlo sa silne trasie na nerovných povrchoch ciest.

### Podmienky vozidla

- Keď je osvetlenie slabé v dôsledku znečistenia skiel svetlomietov alebo je v tmavom mieste znížená viditeľnosť v dôsledku nesprávneho nastavenia svetlomietov.
- Vonkajšia časť čelného skla je znečistená špinou, blatom, listami, mokrým snehom a pod.
- Na čelnom skle sú zvyšky po stieračoch.
- Abnormálny stav pneumatík alebo kolies (nesprávne rozmery, rôzne veľkosti alebo konštrukcie, nesprávne nahustené atď.).
- Vozidlo je naklonené v dôsledku ťažkej batožiny v batožinovom priestore alebo na zadných sedadlách.
- Odpruženie bolo upravené.
- Sú nasadené snehové reťaze.
- Jazda potme alebo v tmavých miestach, ako sú napríklad tunely, s vypnutými svetlomietmi.
- Vnútorňa strana čelného skla je zahmlená.
- Vozidlo ťahá prívies.

### Podmienky a obmedzenia systému rozpoznávania dopravných značiek

☹️ (oranžová) na ukazovateli sa zobrazí v nasledujúcich prípadoch. Ak toto hlásenie nezmižne, nechajte vozidlo skontrolovať u predajcu.

- Vyskytol sa problém so systémom rozpoznávania dopravných značiek
- Ihneď po zapnutí systému napájania (aj keď je spustený na diaľku)
- Aktualizujú sa mapové údaje navigačného systému.

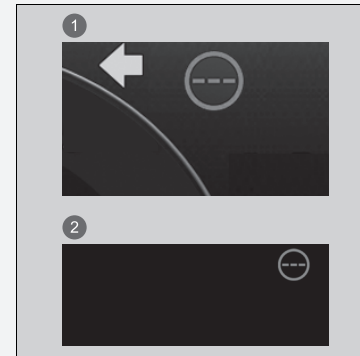

- 1 Ukazovateľ
- 2 Projekčný displej

### ■ Poloha alebo stav dopravnej značky

- Značka sa nachádza na ťažko objaviteľnom mieste.
- Značka sa nachádza ďaleko od vášho vozidla.
- Značka sa nachádza na mieste, na ktoré nedopadá svetlo zo svetlometu.
- Značka je na rohu alebo v zákrute cesty.
- Značka je vyblednutá alebo ohnutá.
- Značka je otočená alebo poškodená.
- Značka je zakrytá blatom, snehom alebo námrazou.
- Časť značky je skrytá stromami alebo je v tieni vozidla či iného predmetu.
- Od povrchu značky sa odráža svetlo (napríklad pouličné svetlo) alebo je skrytá v tieni.
- Značka je príliš jasná alebo príliš tmavá (elektrická značka).
- Malé značky (pomocné značky atď.).

### ■ Ďalšie podmienky

- Keď jazdíte vysokou rýchlosťou.



System rozpoznávania dopravných značiek (TSR) nemusí fungovať správne, napríklad bude zobrazovať značku, ktorá nie je v súlade so skutočnými predpismi pre vozovku alebo ktorá vôbec neexistuje, v nasledujúcich prípadoch.

- ▶ Značka rýchlostného obmedzenia sa môže zobrazit' pri vyššej alebo nižšej rýchlosti, než je aktuálne rýchlostné obmedzenie.
- Na ceste sa nachádza doplnková značka s ďalšími informáciami, napríklad o počasí, čase, type vozidla atď.
- Text na značke je ťažko čitateľný (elektrické značenia, čísla na značke sú rozmazané atď.).
- Značka je v blízkosti jazdného pruhu, ktorým prechádzate, hoci pre tento jazdný pruh neplatí (napríklad značka rýchlostného obmedzenia nachádzajúca sa na križovatke vedľajšej a hlavnej cesty).
- Na ceste sú objekty, ktoré majú podobnú farbu alebo tvar ako rozlíšený objekt (podobná značka, elektrická značka, ukazovateľ smeru, štruktúra atď.).

### ■ Situácie, keď nie je možné poskytnúť správne informácie o značkách rýchlostného obmedzenia pre danú oblasť

V nasledujúcich situáciách sa môže zobrazenie líšiť od predpisov pre vozovku, po ktorej jazdíte, alebo sa môže oneskoriť:

- Bola postavená nová cesta.
- Došlo k zmene rýchlostného obmedzenia.
- Informácie o rýchlostnom obmedzení uložené v navigačnej databáze sú zastarané alebo nepresné.
- Pri jazde v oblastiach, kde sa tieto informácie nemôžu používať, alebo v uličkách bez značiek.
- Dráha vozidla, ktorú snímač detegoval, a skutočná dráha vozidla sú odlišné.
- Vedľa seba sa nachádzajú cesty s obmedzeniami rýchlosti, ktoré sa líšia od cesty, po ktorej idete.
- Značka je dočasná značka rýchlostného obmedzenia s neštandardnými funkciami (ako je napríklad dizajn atď.)
- Pri jazde na mieste so slabým príjmom GNSS, napríklad v tuneloch alebo v okolí mrakodrapov.
- Vozidlo opakovane zastavuje a rozbieha sa pomalou rýchlosťou.
- Pri jazde na inej trase než navádzanie navigácie.
- V tiahlych strmých svahoch alebo zákrutách.
- Variabilné rýchlostné obmedzenie.

## Značky zobrazované na ukazovateli a projekčnom displeji

Na displeji sa môžu vedľa seba naraz zobrazit' dve zistené značky. V pravej polovici obrazovky sa zobrazuje ikona rýchlostnej značky. Naľavo sa zobrazuje ikona značky zákazu predbiehania. Akákoľvek ďalšia značka, ktorá určuje rýchlostné obmedzenie na základe počasia (sneh atď.) alebo konkrétneho času, sa zobrazí na ľubovoľnej strane.

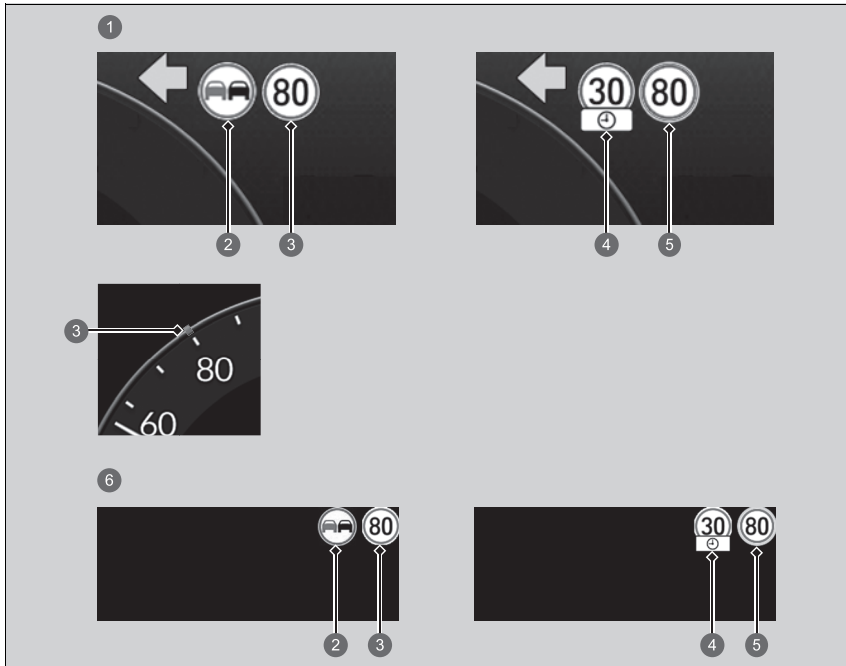

- ① Ukazovateľ
- ② Značka zákazu predbiehania\*<sup>1</sup>
- ③ Značka rýchlostného obmedzenia
- ④ Doplnujúca značka rýchlostného obmedzenia na základe určitých podmienok\*<sup>2</sup>
- ⑤ Navrhovaný rýchlostný limit (zelený)
  - **Použitie odporúčaného rýchlostného limitu systému rozpoznávania dopravných značiek** Str. 529
- ⑥ Projekčný displej

V závislosti od konkrétnej situácie môže byť značka \*1 nahradená značkou \*2 alebo sa značka \*2 môže zobraziť na pravej strane.

## Kamera predného snímača

Kamera, ktorú využívajú systémy, ako brzdo­vý systém zmiernenia zrážky (CMBS), predné varovanie vozidiel blížiacich sa z boku\*, systém predchádzania vybočeniu z vozovky, systém predchádzania zrážke pri zmene jazdného pruhu\*, adaptívny tempomat (ACC) s funkciou sledovania vozidiel pri nízkych rýchlostiach, systém podpory riadenia vozidla v jazdnom pruhu (LKAS), asistent jazdy v dopravnej zápche, aktívny asistent zmeny jazdného pruhu\*, systém rozpoznávania dopravných značiek a systém adaptívnych diaľkových svetiel\* sú určené na rozpoznávanie objektov, ktoré spúšťajú tieto systémy a ovládajú ich funkcie.

### ■ Umiestnenie kamery a pokyny na manipuláciu

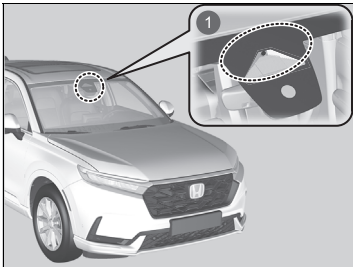

1 Kamera predného snímača

Táto kamera je umiestnená za spätným zrkadlom.

Na parkovanie si nájdite tienisté miesto alebo prednú časť vozidla nasmerujte mimo dosah slnečných lúčov, aby ste znížili pravdepodobnosť vypnutia kamerového snímacieho systému následkom vysokej teploty v interiéri. Ak používate reflexnú slnečnú clonu, nezakrývajte ňou kryt kamery. Zakrytie kamery môže na nej koncentrovať teplo.

### ▶ Kamera predného snímača

Nikdy nenanášajte fóliu ani nelepte na čelné sklo, kapotu ani prednú mriežku predmety, ktoré by mohli prekážať v zornom poli kamery a spôsobiť tým neštandardné fungovanie systému.

Škrabance, praskliny a iné poškodenia čelného skla v rámci zorného poľa kamery môžu spôsobiť abnormálne fungovanie systému. Ak dôjde k takejto situácii, odporúčame, aby ste vymenili čelné sklo za originálne náhradné čelné sklo od spoločnosti Honda. Abnormálne fungovanie systému môžu spôsobiť aj menšie opravy v rámci zorného poľa kamery alebo inštalácia náhradného čelného skla, ktoré nepochádza od spoločnosti Honda.

Po výmene čelného skla požiadajte predajcu o opätovnú kalibráciu kamery. Na správne fungovanie systému sa vyžaduje správna kalibrácia kamery.

Neumiestňujte žiadne predmety na hornú časť prístrojového panela. Predmety sa môžu odrážať na čelné sklo a môžu zabrániť správnej detekcii čiar jazdného pruhu systémom.

#### ▶ Kamera predného snímača

Ak sa zobrazí hlásenie  **Niektoré systémy podpory riadenia nefungujú: Teplota kamery je príliš vysoká:**

- Použite systém klimatizácie na ochladenie interiéru a ak je to potrebné, použite tiež režim odhmlievania s prúdom vzduchu nasmerovaným na kameru.
- Jazdite s vozidlom, aby sa znížila teplota čelného skla, čím sa schladí priestor v okolí kamery.

Ak sa zobrazí hlásenie  **Niektoré systémy podpory riadenia nefungujú: Vyčistite predné čelné sklo alebo zlé podmienky zobrazenia.:**

- Zaparkujte vozidlo na bezpečnom mieste a uistite sa, že čelné sklo je čisté.
- Ak je čelné sklo znečistené, očistite ho. Ak hlásenie po chvíľke jazdy nezmizne, nechajte vozidlo skontrolovať u predajcu.

## Radarový snímač

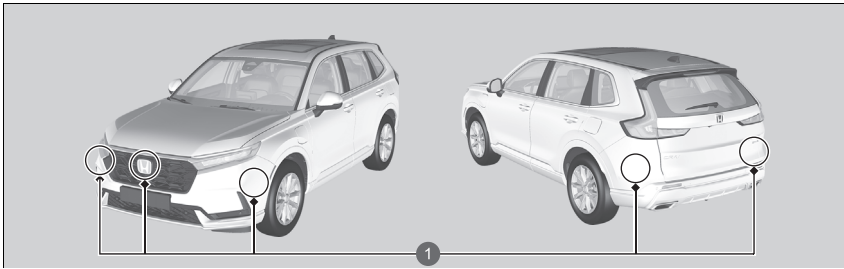

### 1 Radarový snímač

Radarový snímač sa nachádza za emblémom Honda na prednej mriežke. Okrem vyššie uvedeného sa radarové snímače nachádzajú aj na vnútornej strane predného a zadného nárazníka.

### Radary snímač

Aby systém správne fungoval, dodržiavajte nasledujúce bezpečnostné opatrenia.

- Priestor okolo snímačov vždy udržiavajte čistý.
- Na čistenie okolia snímačov nikdy nepoužívajte chemické rozpúšťadlá ani čistiace prášky. Čistite pomocou vody alebo jemného čistiaceho prostriedku.
- Na oblasť okolo snímačov nedávajte žiadne nálepky ani farbu.
- Priestor okolo snímačov nesmiete poškrabať ani inak nepoškodiť.
- Emblém, prednú mriežku alebo nárazník nevymieňajte.
- Radarový snímač neodstraňujte ani nerozoberajte.

V nasledujúcich prípadoch kontaktujte predajcu:

- Kryt radarového snímača zasiahol silný náraz.
- Prednú mriežku alebo nárazník je potrebné opraviť.

Ak sa vozidlo vyskytne v ktorejkoľvek z nasledujúcich situácií, radarový snímač nemusí fungovať správne.

Nechajte vozidlo skontrolovať predajcovi:

- Oblasť okolo snímačov silne narazila na hrboľ, obrubník, zarážku, svah alebo násyp, pričom sa mohol otriasť radarový snímač.
- Vozidlo prešlo cez hlbokú vodu alebo bolo ponorené do hlbokkej vody.
- Vozidlo utrpelo zrážku.

## Sonarové snímače

### ■ Umiestnenie a dosah snímačov

Sonarové snímače sa nachádzajú v prednom a zadnom nárazníku.

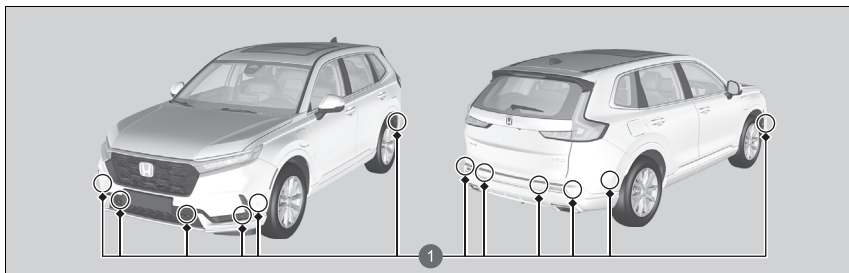

1 Sonarové snímače

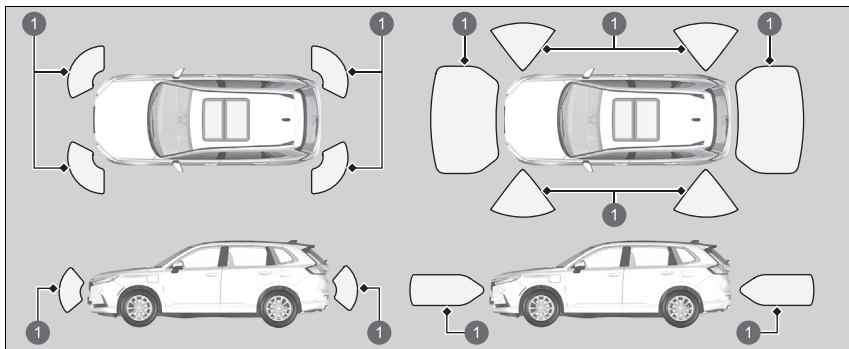

1 Dosah snímačov

Keď je v prevádzke parkovací pilot Honda, snímače na stranách predného a zadného nárazníka môžu byť tiež aktívne.

### ▶▶ Sonarové snímače

Ak chcete, aby sonarové snímače fungovali správne, nevykonávajte nasledujúce:

- Neumiestňujte nálepky ani iné objekty na senzory či do ich okolia.
- Neudierajte oblasť v okolí senzorov.
- Nepokúšajte sa senzory rozoberať.
- Neumiestňujte žiadne príslušenstvo na snímače ani do ich okolia.

V nasledujúcich prípadoch kontaktujte predajcu:

- Senzor bol vystavený nárazu.
- Oblasť okolo senzora vyžaduje údržbu.

V nasledujúcich prípadoch nemusia sonarové snímače fungovať správne. Nechajte vozidlo skontrolovať predajcovi.

- Predný alebo zadný nárazník narazil do hrboľa, parkovacej bariéry, obrubníka, násypu atď.
- Vozidlo utrpelo čelnú alebo zadnú zrážku.
- Vozidlo jazdilo cez hlboké kaluže.



## Brzdový systém

### ■ Parkovacia brzda

Parkovacia brzdu používajte na zastavenie vozidla pri parkovaní. Keď je aktivovaná parkovacia brzda, môžete ju deaktivovať manuálne alebo automaticky.



1 Spínač elektrickej parkovacej brzdy

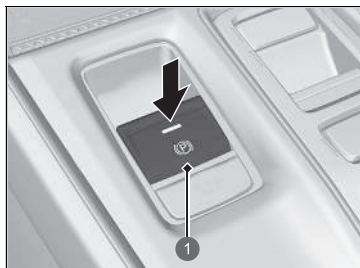

1 Spínač elektrickej parkovacej brzdy

### ■ Zatiahnutie

Elektrickú parkovacia brzdu možno aktivovať vždy, keď je k dispozícii 12-voltový akumulátor vozidla, bez ohľadu na polohu režimu napájania.

Jemne a bezpečne potiahnite spínač elektrickej parkovacej brzdy nahor.

- ▶ Indikátor na spínači sa rozsvieti.
- ▶ Rozsvieti sa indikátor parkovacej brzdy a brzdového systému (červený).

### ■ Uvoľnenie

Režim napájania musí byť v polohe ZAPNUTÉ, aby sa dala uvoľniť elektrická parkovacia brzda.

1. Stlačte brzdový pedál.
2. Stlačte spínač elektrickej parkovacej brzdy.
  - ▶ Indikátor v spínači zhasne.
  - ▶ Indikátor parkovacej brzdy a brzdového systému (červený) zhasne.

Manuálnym uvoľnením parkovacej brzdy pomocou spínača sa môžete pomaly a jemne rozbehnúť, ak s vozidlom stojíte smerom dole zo strmého svahu.

### ▣ Brzdový systém

Keď stlačíte brzdový pedál, z priestoru motora môžete počuť zvuk bzučania. Tento zvuk vyplýva z prevádzky brzdového systému a je normálnym javom.

### ▣ Parkovacia brzda

Pri aktivovaní alebo uvoľňovaní parkovacej brzdy môžete z priestoru zadných kolies počuť prevádzku motora systému elektrickej parkovacej brzdy. Je to normálne.

Keď zaŕahujete alebo uvoľňujete parkovacia brzdu, brzdový pedál sa môže v dôsledku prevádzky systému elektrickej parkovacej brzdy mierne pohybovať. Je to normálne.

Ak sa 12-voltový akumulátor úplne vybijie, nie je možné použiť ani uvoľniť parkovacia brzdu.

▣ Ak je 12-voltový akumulátor vybitý Str. 749

**Ak spínač elektrickej parkovacej brzdy potiahnete nahor a podržíte počas jazdy, elektrický brzdový systém aktivuje brzdy na všetkých štyroch kolesách, kým sa vozidlo nezastaví. Následne sa aktivuje elektrická parkovacia brzda a spínač je potrebné uvoľniť.**

## ■ **Fungovanie funkcie automatickej parkovacej brzdy.**

Ak je aktivovaná automatická parkovacia brzda:

- Parkovacia brzda sa aktivuje automaticky, keď nastavíte režim napájania do polohy VOZIDLO VYPNUTÉ.
- Ak sa chcete uistiť, či je aktivovaná parkovacia brzda, skontrolujte, či svieti indikátor parkovacej brzdy a brzdového systému (červený).

🔧 **Aktivácia a deaktivácia funkcie automatickej parkovacej brzdy.** Str. 593

## ■ **Automatické uvoľnenie**

Stlačením plynového pedála sa uvoľní parkovacia brzda.

Pri rozbehu vozidla do kopca alebo v dopravnej zápche uvoľnite parkovacu brzdou stlačením plynového pedála.

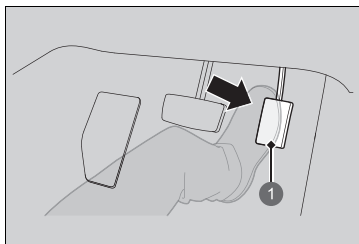

Jemne stlačte plynový pedál.

Keď je vozidlo na kopci, na uvoľnenie môže byť potrebné silnejšie stlačenie plynového pedála.

- Indikátor parkovacej brzdy a brzdového systému (červený) zhasne.

### ① Plynový pedál

Parkovacu brzdou môžete uvoľniť automaticky, keď:

- Je zapnutý bezpečnostný pás vodiča.
- Systém napájania je zapnutý.
- Nie je zaradený prevod **P** alebo **N**.

## 🔧 **Parkovacia brzda**

Parkovacia brzda sa použije automaticky v nasledujúcich prípadoch.

- Keď je aktivovaný adaptívny tempomat (ACC) s funkciou sledovania vozidiel pri nízkych rýchlostiach a vozidlo zastaví na dlhšie ako 10 minút.
- Po odopnutí bezpečnostného pásu vodiča vo vozidle automaticky zastavenom pomoc systému ACC s funkciou sledovania vozidiel pri nízkych rýchlostiach.
- Keď je aktivovaný systém ACC s funkciou sledovania vozidiel pri nízkych rýchlostiach a systém napájania je vypnutý.
- Keď je aktivovaný systém automatického podržania brzdy a vozidlo zastaví na viac ako 10 minút.
- Po odopnutí bezpečnostného pásu vodiča v zastavenom vozidle s aktivovaným systémom podržania brzdy.
- Keď je aktivovaný systém podržania brzdy a vypne sa systém napájania.
- Ak sa vyskytol problém so systémom podržania brzdy, keď je aktivovaný systém podržania brzdy.

Ak parkovacu brzdou nie je možné uvoľniť automaticky, uvoľnite ju manuálne.

Ak vozidlom jazdíte do kopca, plynový pedál môže byť potrebné stlačiť viac, aby sa elektrická parkovacia brzda uvoľnila.

Parkovacu brzdou nemožno uvoľniť automaticky, ak svietia nasledujúce indikátory:

- Indikátor poruchy
- Indikátor systému prevodovky

### ■ Aktivácia a deaktivácia funkcie automatickej parkovacej brzdy.

Ak chcete aktivovať alebo deaktivovať funkciu automatickej parkovacej brzdy, vykonajte nasledujúci postup, keď je nastavený režim napájania ZAPNUTÉ.

1. Preradte prevodovku do polohy **P**.
2. Bez stlačenia brzdového pedála vytiahnite a uvoľnite spínač elektrickej parkovacej brzdy.
  - Skontrolujte, či sa rozsvietil indikátor parkovacej brzdy a brzdového systému (červený).
3. Vytiahnite a podržte spínač elektrickej parkovacej brzdy. Keď sa ozve pípnutie, uvoľnite spínač a do troch sekúnd znova vytiahnite a podržte spínač.
4. Keď sa ozve zvuk signalizujúci úspešné dokončenie postupu, uvoľnite spínač.
  - Dve pípnutia signalizujú, že funkcia sa aktivovala.
  - Jedno pípnutie signalizuje, že funkcia sa deaktivovala.
  - Po dokončení aktivácie funkcie ostane parkovacia brzda aktivovaná po vypnutí systému napájania.
  - Ak sa chcete uistiť, či je aktivovaná parkovacia brzda, skontrolujte, či svieti indikátor parkovacej brzdy a brzdového systému (červený).

Ak potrebujete funkciu počas ťahania vozidla dočasne vypnúť, môžete postupovať podľa nižšie uvedeného postupu.

1. Stlačte brzdový pedál a zastavte vozidlo.
2. Nastavte režim napájania do polohy VOZIDLO VYPNUTÉ a potom do dvoch sekúnd stlačte spínač elektrickej parkovacej brzdy.
  - Nastavenia aktivácie a deaktivácie funkcie tým nie sú nijako ovplyvnené.
  - Pred dočasnou deaktiváciou funkcie nezabudnite najprv vypnúť adaptívny tempomat (ACC) s funkciou sledovania vozidiel pri nízkych rýchlostiach a systém automatického podržania brzdy.
  - Ak sa chcete uistiť, či je aktivovaná parkovacia brzda, skontrolujte, či svieti indikátor parkovacej brzdy a brzdového systému (červený).

### ▣ Parkovacia brzda

Parkovacia brzda pravdepodobne nebude možné uvoľniť automaticky, ak svietia nasledujúce indikátory:

- Indikátor parkovacej brzdy a brzdového systému (oranžový)
- Indikátor systému VSA
- Indikátor **ABS**
- Indikátor doplnkového záchytného systému

### ▣ Aktivácia a deaktivácia funkcie automatickej parkovacej brzdy.

V chladných klimatických podmienkach môže parkovacia brzda po zatahnutí zamrznúť na mieste.

Keď parkujete vozidlo, použite zarážky kolies a uistite sa, že je deaktivovaná funkcia automatickej parkovacej brzdy.

Rovnako je potrebné deaktivovať funkciu parkovacej brzdy a ponechať parkovacia brzda uvoľnenú pri umiestnení vozidla do umývacej linky s dopravníkovým pásom alebo pri vlečení vozidla.

## ■ Nožná brzda

Vaše vozidlo je vybavené kotúčovými brzdami na všetkých štyroch kolesách. Systém brzdového asistenta zvyšuje brzdnú silu pri prudkom stlačení brzdového pedála v núdzovej situácii. Protiblokovací brzdový systém (ABS) pomáha udržiavať kontrolu nad riadením pri veľmi prudkom brzdení.

- **Systém brzdového asistenta** Str. 599
- **Protiblokovací brzdový systém (ABS)** Str. 598

## ☒ Nožná brzda

Skontrolujte brzdy po prechode cez hlbokú vodu alebo ak je na povrchu cesty nahromadená voda. V prípade potreby vysušte brzdy jemným niekoľkonásobným stlačením pedálu.

Ak počujete plynulé kovové trenie pri brzdení, brzdové doštičky sa musia vymeniť. Nechajte vozidlo skontrolovať predajcovi.

Vyvíjanie konštantného tlaku na brzdy pri jazde dole dlhým svahom môže spôsobiť, že sa brzdy zahrejú, čo spôsobí zníženie brzdného účinku.

Preto pri jazde dole dlhým svahom uvoľnite plynový pedál a nechajte vozidlo spomaľovať pomocou rekuperačného brzdzenia.

Rýchlosť spomalenia môžete ovládať pomocou páčkového voliča spomaľovania.

Keď je vysokonapätová batéria plne nabitá, rekuperačné brzdzenie nemusí byť možné.

- **Ukazovateľ CHARGE/DECEL (Nabíjanie/ spomaľovanie)** Str. 160
- **Ukazovateľ úrovne nabitia vysokonapätovej batérie** Str. 160
- **Páčkový volič spomalenia** Str. 440

Nenechávajte nohu na brzdovom pedáli počas jazdy, pretože brzdy môžu jemne zaberáť, a tak môžu po čase stratiť účinnosť a znižuje sa aj životnosť doštičiek. Môže to aj zmiasť vodičov za vami.

## ■ Automatické podržanie brzdy

Systém po uvoľnení brzdového pedála drží brzdú stlačenú, až kým nestlačíte plynový pedál. Tento systém môžete použiť pri dočasnom zastavení vozidla, napríklad keď zastavíte na semaforoch alebo v hustej premávke.

### ■ Zapnutie systému

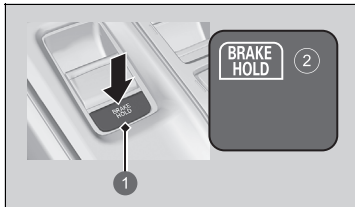

- 1 Tlačidlo automatického podržania brzdy
- 2 Rozsvieti sa

Zapnite si bezpečnostný pás a potom spustíte systém napájania. Stlačte tlačidlo automatického podržania brzdy.

- Rozsvieti sa indikátor systému automatického podržania brzdy. Systém je zapnutý.

Systém je v predtým zvolenom nastavení zapnutia alebo vypnutia zakaždým, keď zapnete bezpečnostný pás vodiča a spustíte systém napájania.

### ⚠ Automatické podržanie brzdy

#### ⚠ VÝSTRAHA

Na strmom svahu alebo klzkej ceste sa po zložení nohy z brzdového pedála môže vozidlo pohnúť aj napriek tomu, že je aktivovaný systém automatického podržania brzdy.

Ak sa vozidlo nečakane pohne, môže dôjsť k zrážke, ktorá môže skončiť vážnym zranením alebo smrťou.

Nikdy neaktivujte a nespoliehajte sa na systém automatického podržania brzdy, ak chcete zabrániť pohybu vozidla na strmom svahu alebo klzkej ceste.

#### ⚠ VÝSTRAHA

Pri použití systému automatického podržania brzdy na parkovanie vozidla môže dôjsť k neočakávanému pohybu vozidla.

Ak sa vozidlo nečakane pohne, môže dôjsť k zrážke, ktorá môže skončiť vážnym zranením alebo smrťou.

Nikdy neopúšťajte vozidlo, keď je dočasne zabrzdené systémom automatického podržania brzdy. Pri parkovaní vozidla vždy zaradte prevodovku do polohy [P] a zatiahnite parkovaciu brzdú.

### ■ Aktivácia systému

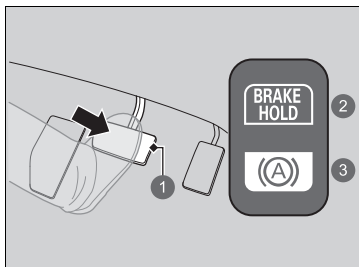

- 1 Brzdový pedál
- 2 Svieti
- 3 Rozsvieti sa

### ■ Deaktivácia systému

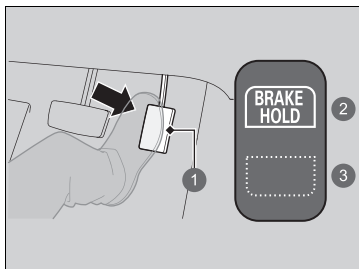

- 1 Plynový pedál
- 2 Svieti
- 3 Vypne sa

Stlačte brzdový pedál, aby vozidlo úplne zastavilo. Nesmie byť zaradený prevod **P** alebo **R**.

- Rozsvieti sa indikátor automatického podržania brzdy. Brzdenie sa podrží maximálne 10 minút.
- Po rozsvietení indikátora automatického podržania brzdy uvoľnite brzdový pedál.

### ►► Automatické podržanie brzdy

## ⚠ VÝSTRAHA

Pri používaní automatického podržania brzdy podržte nohu na brzdovom pedáli, kým sa nerozsvieti indikátor automatického podržania brzdy.

Ak sa vozidlo nečakane pohne, môže dôjsť k zrážke, ktorá môže skončiť vážnym zranením alebo smrťou.

Po rozsvietení indikátora automatického podržania brzdy zložte nohu z brzdového pedála.

### ■ Systém sa automaticky zruší, keď:

- Použijete parkovacia brzdu.
- Uvoľníte brzdový pedál a zaradíte prevodovku do polohy **P** alebo **R**.

### ■ Systém sa automaticky zruší a parkovacia brzda sa aktivuje v nasledujúcich prípadoch:

- Brzdzenie sa podrží dlhšie ako 10 minút.
- Odopnete bezpečnostný pás vodiča.
- Systém napájania sa vypne.
- Vyskytne sa problém so systémom automatického podržania brzd.

### ■ Vypnutie systému automatického podržania brzd

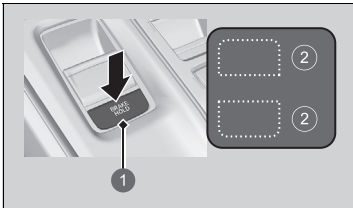

- 1 Tlačidlo automatického podržania brzd
- 2 Vypne sa

Rozsvieti sa len indikátor systému automatického podržania brzd:

- Stlačte tlačidlo automatického podržania brzd.
  - Indikátor systému automatického podržania brzd zhasne.

Keď sa súčasne rozsvieti indikátor automatického podržania brzd:

- Stlačte tlačidlo automatického podržania brzd spolu s brzdovým pedálom.
  - Indikátor systému automatického podržania brzd a indikátor automatického podržania brzd zhasnú.

### ►► Automatické podržanie brzd

Keď je systém aktivovaný, môžete vypnúť systém napájania alebo zaparkovať vozidlo rovnakým spôsobom ako zvyčajne.

►► **Po zastavení** Str. 601

Ak je systém automatického podržania brzd v prevádzke a vozidlo je v pohybe, môžete počuť prevádzkový hluk.

### ►► Vypnutie systému automatického podržania brzd

Pred vstupom do autoumyvárne nezabudnite vypnúť systém automatického podržania brzd.

Ak vypnete systém napájania alebo odopnete bezpečnostný pás vodiča, keď je systém automatického podržania brzd zapnutý, systém automatického podržania brzd sa automaticky vypne.

V tomto prípade, keď je zapnutý bezpečnostný pás vodiča a systém napájania sa opäť zapne, systém automatického podržania brzd sa zapne bez toho, aby bolo potrebné stlačiť tlačidlo automatického podržania brzd.

## Protiblokovací brzdový systém (ABS)

### ■ ABS

Zabraňuje blokovaniu kolies a pomáha udržať kontrolu nad riadením rýchlym pumpovaním brzd, ktoré vykonáva omnoho rýchlejšie než vy.

Systém elektronického rozdelenia brzdnych síl (EBD), ktorý je súčasťou systému ABS, tiež vyrovnáva rozdelenie brzdnych síl spredu dozadu podľa zaťaženia vozidla.

Brzdový pedál nikdy nepumpujte. Systém ABS bude fungovať najlepšie vtedy, keď budete vždy vyvíjať pevný tlak na brzdový pedál. Niekedy sa tento postup označuje ako „zošliapnuť a ovládať smer“.

### ■ Prevádzka systému ABS

Keď sa systém ABS aktivuje, brzdový pedál môže mierne pulzovať. Stlačte brzdový pedál a držte ho pevne stlačený. Na suchom povrchu musíte na brzdový pedál zatlačiť veľmi prudko, aby sa systém ABS aktivoval. Ak sa však pokúšate zastaviť na snehu alebo ľade, pocítite, že sa systém ABS aktivoval okamžite.

Systém ABS sa môže aktivovať, keď stlačíte brzdový pedál pri jazde na:

- Mokrých alebo snehom pokrytých cestách.
- Cestách dláždených kameňom.
- Cestách s nerovným povrchom, napríklad s výtlkmi, prasklinami, poklopmi atď.

Keď sa rýchlosť vozidla zníži pod 10 km/h, systém ABS sa vypne.

### ►► Protiblokovací brzdový systém (ABS)

#### POZNÁMKA

Systém ABS nemusí fungovať správne, ak používate nesprávny typ alebo veľkosť pneumatík.

Ak sa indikátor **ABS** počas jazdy rozsvieti a ostane svietiť, pravdepodobne sa vyskytol problém s týmto systémom. Zatiaľ čo normálne brzdenie tým nie je ovplyvnené, je možné, že systém ABS nebude funkčný. Nechajte vozidlo ihneď skontrolovať predajcovi.

Systém ABS nie je navrhnutý na znižovanie času ani vzdialenosti potrebnej na zabrzdzenie vozidla: Je navrhnutý tak, aby bránil blokovaniu brzdou silou a predchádzal tak šmyku a strate ovládateľnosti.

V nasledujúcich prípadoch bude vaše vozidlo potrebovať väčšiu brzdnu dráhu než vozidlo bez systému ABS:

- Pri jazde na nekvalitných alebo nerovných povrchoch, ako je napríklad štrk alebo sneh.
- Ak sú na pneumatikách nasadené snehové reťaze.

Pri systéme ABS možno pozorovať nasledovné:

- Pri brzdení, zrýchľovaní vozidla alebo keď sa vykonávajú systémové kontroly po spustení systému napájania, môžete počuť z priestoru motora zvuk.
- Vibrácie brzdového pedála alebo karosérie vozidla pri aktivácii systému ABS.

Tieto vibrácie a zvuky sú normálnym javom pri systéme ABS a nie sú dôvodom k znepokojeniu.



## Systém brzdového asistenta

---

Je určený na pomoc vodičovi prostredníctvom generovania väčšej brzdnej sily pri prudkom stlačení brzdového pedála v núdzových situáciách.

### ■ Používanie systému brzdového asistenta

Stlačte brzdový pedál pevne, aby ste dosiahli väčšiu brzdú silu.

Keď je systém brzdového asistenta v činnosti, môže sa pedál mierne zatriať a môžete počuť prevádzkový hluk. Je to normálne. Držte brzdový pedál pevne stlačený.

## Signál núdzového zastavenia

Aktivuje sa v prípade, keď počas jazdy rýchlosťou 60 km/h alebo vyššou začnete prudko brzdiť s cieľom upozorniť vodičov za vami na toto náhle brzdenie (začnú rýchlo blikať výstražné svetlá). To môže pomôcť upozorniť vodičov za vami na existujúcu situáciu a vodiči budú môcť prijať príslušné opatrenia na to, aby nedošlo k zrážke s vaším vozidlom.

### ■ Keď sa systém aktivuje:

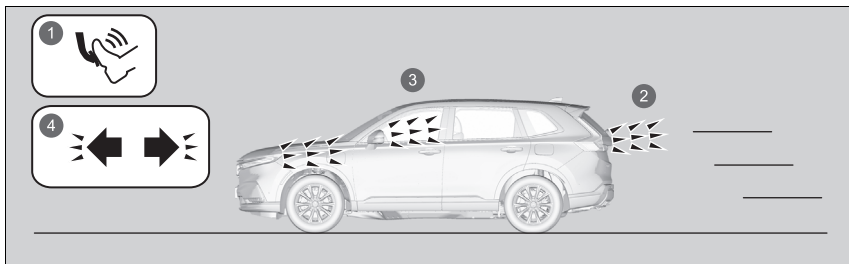

- 1 Prudké brzdenie
- 2 Brzdové svetlá sa rozsvietia
- 3 Výstražné svetlá začnú blikať
- 4 Indikátory výstražných svetiel začnú blikať

Výstražné svetlá prestanú blikať vtedy, keď:

- Uvoľníte brzdový pedál.
- Systém ABS sa deaktivuje.
- Rýchlosť spomalenia vozidla sa zmení na strednú.
- Stlačíte tlačidlo výstražných svetiel.

### ► Signál núdzového zastavenia

Signál núdzového zastavenia nie je systém, ktorý dokáže zabrániť možnému nárazu do zadnej časti vozidla spôsobenému prudkým brzdením. Tento systém rozbliká výstražné svetlá v čase prudkého brzdenia. Odporúčame, aby ste nikdy nebrzdili prudko, ak to nie je nevyhnutné.

Signál núdzového zastavenia sa neaktivuje, ak stlačíte tlačidlo výstražných svetiel.

Ak počas brzdenia prestane na chvíľu fungovať systém ABS, signál núdzového zastavenia sa nemusí vôbec aktivovať.

## Po zastavení

1. Pevne stlačte brzdový pedál, aby vozidlo úplne zastavilo.
2. Držte brzdový pedál stlačený a súčasne pomaly vytiahnite spínač elektrickej brzdy nadoraz.
3. Preradte prevodovku do polohy **P**.
  - ▶ Kým sa neustíte, že sa na indikátore polohy radiacej páky zobrazuje symbol **P**, neustále držte nohu na brzdovom pedáli.
4. Vypnite systém napájania.
  - ▶ Indikátor parkovacej brzdy a brzdového systému (červený) zhasne po približne 30 sekundách.

Parkovaciú brzdú vždy zatiahnite, najmä ak vozidlo zaparkujete na svahu.

### ▣ Parkovanie vozidla

## ⚠ VÝSTRAHA

Ak vozidlo ponecháte bez dozoru a neustíte sa, že je zaradená parkovacia poloha, môže sa svojvoľne posunúť.

Vozidlo, ktoré sa svojvoľne posunie, môže spôsobiť nehodu s následkom vážnych alebo smrteľných zranení.

Kým sa neustíte, že sa na indikátore polohy radiacej páky zobrazuje symbol **P**, neustále držte nohu na brzdovom pedáli.

Neparkujte vozidlo v blízkosti horľavých predmetov, ako je suchá tráva, olej alebo drevo.  
Teplota z výfuku môže spôsobiť požiar.

#### ►► Po zastavení

##### POZNÁMKA

V nasledujúcich situáciách sa môže poškodiť hnacie ústrojenstvo:

- Stlačením plynového a brzdového pedálu naraz.
- Zaradením prevodovky do polohy **P** pred úplným zastavením vozidla.

Keď vozidlo smeruje do kopca, neudržiavajte vozidlo v kopci stláčaním plynového pedála.

V opačnom prípade môže dôjsť k prehriatiu a zlyhaniu systému napájania.

V prípade extrémne nízkej teploty môže parkovacia brzda po zatiahnutí zamrznúť. Ak očakávate takéto teploty, nezaťahujte parkovaciu brzdú, ale v prípade parkovania v svahu otočte predné kolesá tak, aby sa v prípade pohnutia vozidla dole svahom opreli o obrubník, alebo zablokujte kolesá, aby sa vozidlo nemohlo pohnúť. V prípade nevykonania žiadneho z týchto opatrení sa vozidlo môže neočakávane pohnúť a spôsobiť nehodu.

## Systém parkovacieho snímača

Rohové, bočné a stredové snímače monitorujú prekážky okolo vozidla a zvuková signalizácia a obrazovka audiosystému/informačná obrazovka vás informujú o približnej vzdialenosti medzi vozidlom a prekážkou.

### ■ Umiestnenie a dosah snímačov

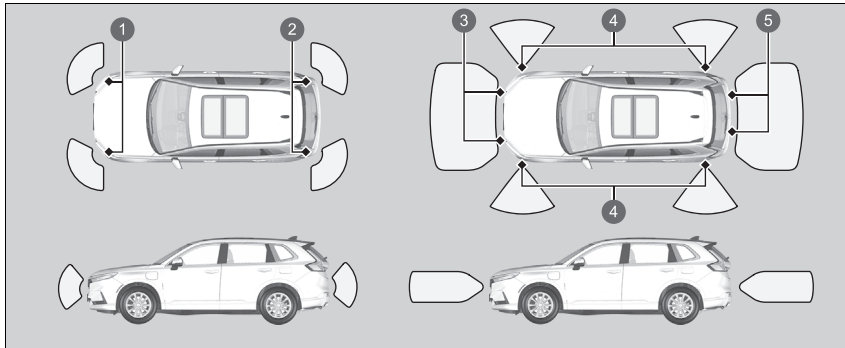

- 1 Predné rohové snímače
- 2 Zadné rohové snímače
- 3 Predné stredové snímače
- 4 Bočné senzory
- 5 Zadné stredové snímače

### ▣ Systém parkovacieho snímača

Aj napriek tomu, že tento systém je zapnutý, nikdy nezabudnite skontrolovať, či sa v blízkosti vozidla počas parkovania nenachádza žiadna prekážka.

Systém nemusí fungovať správne v nasledujúcich prípadoch:

- Snímače sú pokryté snehom, ľadom, blatom alebo nečistotami.
- Vozidlo sa nachádza na nerovnom povrchu (napríklad na tráve, nerovnostiach alebo vo svahu).
- Vozidlo sa nachádzalo vonku v horúcom alebo studenom počasí.
- V blízkosti sa nachádza niečo, čo vysiela ultrazvukové vlny alebo vysokofrekvenčné zvuky.
- Jazda v nepriaznivom počasí (dážď, hmla, sneh a pod.).

Systém nemusí rozpoznať tieto prekážky:

- Tenké alebo nízke predmety.
- Materiály, ktoré absorbujú zvukové vlny, ako napríklad sneh, bavlnu alebo materiál špongie.
- Predmety priamo pod nárazníkom.

Systém môže nesprávne detegovať prekážky v nasledujúcich situáciách:

- Vozidlo sa nachádza na nerovnom povrchu (napríklad na tráve, nerovnostiach alebo vo svahu).
- Keď ste v blízkosti ďalších vozidiel so sonarovým snímačom alebo iných objektov, ktoré vyžadujú ultrazvukové vlny.
- V blízkosti snímačov je špliechajúca voda spôsobená silným dažďom a pod.

Neumiestňujte žiadne príslušenstvo na snímače ani do ich okolia.

► Ak na zadné snímače alebo okolo nich umiestnite nejaké príslušenstvo (napríklad ťažné zariadenie alebo nosič na bicykle), systém sa môže aktivovať, ak bude toto príslušenstvo považovať za prekážku. V takom prípade vypnite zadný snímač.

▣ Ako prispôbiť nastavenia vozidla Str. 370

## ■ Zapnutie a vypnutie systému parkovacieho snímača

Systém môžete zapínať a vypínať pomocou rozhrania s informáciami pre vodiča. Zvuková signalizácia a výstražný displej sa vypnú.

- **Prepínanie displeja** Str. 166
- **Bezpečnostná podpora** Str. 179

Predné rohové, zadné rohové a zadné stredné snímače začnú snímať prekážky, keď je prevodovka v polohe **R** a rýchlosť vozidla je nižšia ako 8 km/h.

Predné rohové a predné stredové snímače začnú snímať prekážky po preradení prevodovky do inej polohy než **P** alebo **R**, keď je rýchlosť vozidla nižšia ako 8 km/h.

Keď je v prevádzke parkovací pilot Honda, systém parkovacích snímačov sa zapne a všetky parkovacie snímače začnú sledovať prekážky, pokiaľ bude rýchlosť vozidla nižšia než 8 km/h.

## ▣ Zapnutie a vypnutie systému parkovacieho snímača

Keď nastavíte režim napájania na možnosť ZAPNUTÉ, systém sa bude nachádzať v predtým vybranom stave.

Systém zadného parkovacieho snímača môžete zapínať a vypínať pomocou audiosystému/informačnej obrazovky.

- **Ako prispôbiť nastavenia vozidla** Str. 370

Keď sa vozidlo pohybuje vpred rýchlosťou 8 km/h alebo menej, systém rozpozná všetky prekážky pred vozidlom a pri približovaní sa k nim sa zobrazí obraz prednej kamery.

- **Kamera s viacerými pohľadmi** Str. 613

Môžete nastaviť, či sa po rozpoznaní prekážky má alebo nemá zobrazit' obraz prednej kamery.

- **Prispôbitel'ne funkcie** Str. 362

Keď je nastavený režim jazdy **TOW**, systém zadného parkovacieho snímača sa vypne.

- **Spínač jazdných režimov** Str. 445

## ■ Obsluha obrazovky

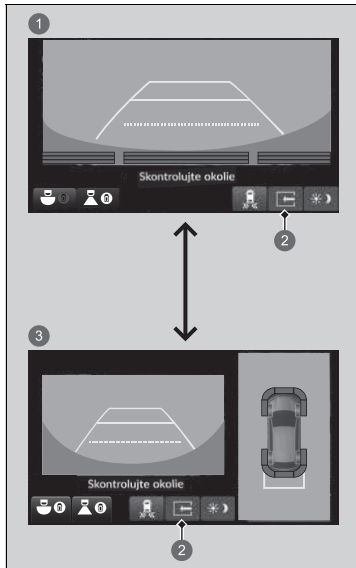

Medzi vypnutím a zapnutím rozdeleného zobrazenia môžete prepínať dotykom na kartu rozdeleného zobrazenia.

- ❶ Rozdelené zobrazenie vypnuté
- ❷ Karta rozdelenej obrazovky
- ❸ Rozdelené zobrazenie zapnuté

■ **Keď sa skrátí vzdialenosť medzi vaším vozidlom a detegovanými prekážkami**



**Indikátor parkovacieho senzoru**

Indikátor parkovacieho snímača bliká.

► Ak je systém vypnutý, po zistení prekážky bude blikáť len indikátor parkovacieho snímača.

Interval medzi pípnutiami	Vzdialenosť medzi nárazníkom a prekážkou			Indikátor	Rozhranie s informáciami pre vodiča	Obrazovka audiosystému/ informačná obrazovka
	Rohové snímače	Stredové snímače	Bočné snímače*4			
Stredne dlhý	—	Vpredu: Približne 65 – 55 cm Vzadu: Približne 110 – 70 cm	—	Rozsvieti sa*1/ bliká*2 nažlto*3		
Krátky	Približne 60 – 45 cm	Vpredu: Približne 55 – 45 cm Vzadu: Približne 70 – 55 cm	—	Rozsvieti sa*1/ bliká*2 naoranžovo*5		
Veľmi krátky	Približne 45 – 35 cm	Vpredu: Približne 45 – 35 cm Vzadu: Približne 55 – 45 cm	Približne 45 – 35 cm*5			
Nepretržitý	Približne 35 cm alebo menej	Vpredu: Približne 35 cm alebo menej Vzadu: Približne 45 cm alebo menej	Približne 35 cm alebo menej*5	Rozsvieti sa*1/ bliká*2 načerveno*5		



- \*1: V rozhraní s informáciami pre vodiča
  - \*2: Na obrazovke audiosystému/informačnej obrazovke
  - \*3: V tejto fáze snímajú prekážky iba stredové senzory.
  - \*4: Keď je v prevádzke parkovací pilot Honda, snímače na stranách predného a zadného nárazníka môžu byť tiež aktívne.
  - \*5: Keď je v prevádzke parkovací pilot Honda, prerušované pípanie znie nepretržite alebo veľmi krátko a indikátor bliká načerveno alebo naoranžovo.
- ❶ Rozsvietenie indikátorov na mieste, kde snímač zistí prekážku.

Ak chcete dočasne vypnúť zvukovú signalizáciu, stlačte pravé nastavovacie koliesko, keď práve znie zvuková signalizácia. Dočasné vypnutie sa zruší pri preradení rýchlostného stupňa alebo keď vozidlo dosiahne rýchlosť 14 km/h alebo vyššiu.

## Monitorovanie vozidiel blížiacich sa z boku

Pri cúvaní monitoruje priestory zadných rohov pomocou radarových snímačov a upozorní vás, ak zistí, že sa od zadného rohu približuje vozidlo.

Tento systém je praktický najmä vtedy, keď cúvate z parkovacieho miesta.

### ► Monitorovanie vozidiel blížiacich sa z boku

#### **VÝSTRAHA**

Systém monitorovania vozidiel blížiacich sa z boku nedokáže rozpoznať všetky približujúce sa vozidlá a približujúce sa vozidlo nemusí rozpoznať vôbec.

Ak pohľadom vopred neoveríte, či je bezpečné s vozidlom cúvať, môže to viesť k zrážke.

Pri cúvaní sa nespoliehajte len na tento systém, vždy používajte zrkadlá a pred začatím cúvania sa rozhlíadnite do priestoru za vozidlom a po jeho stranách.

Výstražná zvuková signalizácia systému parkovacieho snímača má prednosť pred zvukovou signalizáciou monitora vozidiel blížiacich sa z boku, keď snímače rozpoznajú prekážky v tesnej vzdialenosti.

## Spôsob fungovania systému

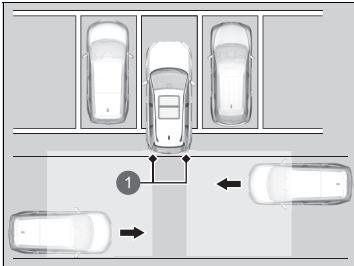

- 1 Radarové snímače:  
Pod rohmi zadného nárazníka.

Keď sa zistí vozidlo približujúce sa od zadného rohu, systém monitorovania vozidiel blížiacich sa z boku vás upozorní zvukovým signálom a zobrazením upozornenia.

Systém sa aktivuje v nasledujúcich prípadoch:

- Je nastavený režim napájania ZAPNUTÉ.
- Monitor vozidiel blížiacich sa z boku je zapnutý.
  - ▣ **Zapnutie a vypnutie monitora vozidiel blížiacich sa z boku** Str. 612
- Prevodovka je v polohe **R**.
- Vaše vozidlo sa pohybuje rýchlosťou 5 km/h alebo nižšou.

## Monitorovanie vozidiel blížiacich sa z boku

Monitor vozidiel blížiacich sa z boku nemusí lokalizovať blížiace sa vozidlo, môže oneskorene lokalizovať blížiace sa vozidlo alebo môže upozorňovať na lokalizáciu bez blížiaceho sa vozidla v nasledujúcich prípadoch:

- Radarový snímač blokuje prekážka, napríklad iné vozidlo alebo stena v blízkosti zadného nárazníka vášho vozidla.
- Vaše vozidlo sa pohybuje rýchlosťou približne 5 km/h alebo vyššou.
- Vozidlo sa približuje inou rýchlosťou než približne od 10 km/h do 25 km/h.
- Systém zachytí vonkajšie rušenie, napríklad iné radarové snímače z iného vozidla alebo silné rádiové vlny vysielané z blízkeho zariadenia.
- Niektorý roh zadného nárazníka je zakrytý snehom, ľadom, blatom alebo nečistotami.
- Je nepriaznivé počasie.
- Vaše vozidlo je na svahu.
- Vozidlo je naklonené kvôli ťažkej batožine v zadnej časti.
- Vozidlo cúva smerom k stene, stĺpu, vozidlu a podobne.
- Pri jazde na dlhé vzdialenosti po ceste v oblasti bez premávky, napríklad na púšti.

Zadný nárazník alebo snímače sú nevhodne opravené alebo zadný nárazník je zdeformovaný. Nechajte vozidlo skontrolovať predajcovi.

Systém nerozpozná vozidlo približujúce sa priamo za vašim vozidlom a neupozorní vás na rozpoznané vozidlo, keď sa vozidlo pohybuje priamo za vašim vozidlom.

Systém neposkytuje upozornenia na vozidlá pohybujúce sa smerom od vášho vozidla a môže vás upozorniť na chodcov, cyklistov alebo stojace objekty.

#### ► Monitorovanie vozidiel blížiacich sa z boku

Aby systém správne fungoval, vždy udržiajte oblasť v rohoch zadného nárazníka čistú.

Rohovú časť zadného nárazníka nezakrývajte žiadnymi štítkami ani nálepkami.

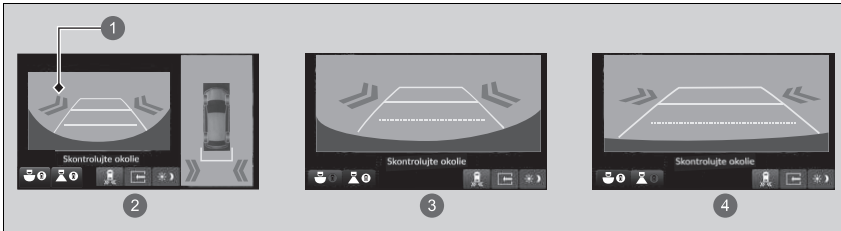

## Keď systém rozpozná vozidlo



- 1 Ikona šípky
- 2 Zadný dolný pohľad
- 3 Zadný širokohlý pohľad
- 4 Zadný normálny pohľad

Ikona šípky sa zobrazí na okraji displeja audiosystému/informačného displeja, ak sa k vám blíži vozidlo.

## Keď systém rozpozná vozidlo

Ak sa indikátor  v pravom dolnom rohu zmení na žltý indikátor , keď je prevodovka v polohe **R**, v blízkosti snímača sa pravdepodobne nahromadilo blato, sneh, ľad a iné nečistoty. Systém je dočasne zrušený. Skontrolujte prítomnosť prekážok v rohoch nárazníka a v prípade potreby danú oblasť dôkladne očistite.

Ak sa indikátor  rozsvieti, kým je prevodovka v polohe **R**, pravdepodobne došlo k problému s monitorom križujúcej premávky. Nepoužívajte systém a nechajte vozidlo skontrolovať predajcovi.

Ak sa zobrazenie nezmení, keď je prevodovka v polohe **R**, mohol sa vyskytnúť problém so systémom zadnej kamery a so systémom monitorovania vozidiel blížiacich sa z boku. Nepoužívajte systém a nechajte vozidlo skontrolovať predajcovi.

## ■ Zapnutie a vypnutie monitora vozidiel blížiacich sa z boku

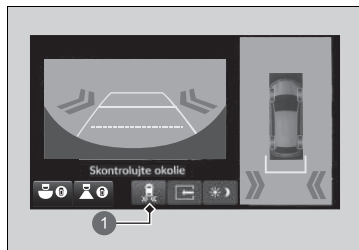

- 1 Ikona monitora vozidiel blížiacich sa z boku

System je možné zapnúť a vypnúť na obrazovke audiosystému/informačnej obrazovke stlačením ikony monitora vozidiel blížiacich sa z boku.

System môžete zapínať a vypínať prostredníctvom prispôbenej funkcie na obrazovke audiosystému/informačnej obrazovke.

► **Prispôbitelné funkcie** Str. 362

Je to systém so štyrmi kamerami, ktorý sleduje oblasti bežne známe ako „mŕtve uhly“ z rôznych uhlov, a potom zobrazuje obraz na audio/informačnej obrazovke. Tento systém možno používať na:

- Kontrolu prekážok pri pohybe v **R**.
  - **Kontrola prekážok na zadnej časti vášho vozidla** Str. 620
- Kontrolu pravej a ľavej strany vozidla pri prechádzaní na križovatkách so zlou viditeľnosťou (zablokovaný výhľad atď.).
  - **Kontrola predného zobrazenia slepého uhla v križovatkách.** Str. 624
- Kontrolu prekážok pred vozidlom pri parkovaní alebo manévrovaní v stiesnených priestoroch.

## ☒ Kamera s viacerými pohľadmi

### ⚠ VÝSTRAHA

Neschopnosť vizuálne posúdiť oblasť okolo vozidla (priamo alebo pomocou zrkadiel) môže viesť k nehode, ktorá môže spôsobiť vážne zranenie alebo smrť.

Oblasti zobrazené na displeji systému kamery s viacerými pohľadmi sú obmedzené. Displej nemusí zobrazovať všetkých chodcov alebo iné predmety v okolí vášho vozidla.

Pri posudzovaní, či je jazda s vaším vozidlom bezpečná, sa nespoliehajte iba na displej systému kamery s viacerými pohľadmi.

### ⚠ VÝSTRAHA

Ak nebudete pri riadení vozidla venovať náležitú pozornosť okoliu, môže dôjsť k nehode, ktorá môže spôsobiť vážne zranenie alebo smrť.

Na zmiernenie rizika kolízie sa pozerajte na displej systému kamery s viacerými pohľadmi len vtedy, keď je to bezpečné.

Systém kamery s viacerými pohľadmi neodstraňuje všetky mŕtve uhly. Tento systém slúži len ako doplnok komfortu vodiča.

## ■ Zobrazenie obrazu z kamier s viacerými pohľadmi



1 Tlačidlo **CAMERA**

### ■ Pre predné zobrazenia:

Stlačte tlačidlo **CAMERA** alebo vyberte položku **Kamera s viacerými pohľadmi**, keď vozidlo stojí alebo sa pohybuje rýchlosťou 20 km/h alebo pomalšie. Znova stlačte toto tlačidlo na prepínanie pohľadov kamery.

### ■ Pri spätných pohľadoch:

Keď vozidlo stojí, zmeňte polohu radenia na **R**. Znova stlačte tlačidlo **CAMERA** alebo ikonu kamery na prepnutie na režim spätného pohľadu. Nastavenie displeja môžete prispôsobiť.

➤ **Prispôsobiteľné funkcie** Str. 362



1 Kamera s viacerými pohľadmi

## ☒ Kamera s viacerými pohľadmi

Objektívy kamery udržiavajte vždy čisté a bez nečistôt.

Ak sa na objektíve kamery nachádzajú nečistoty alebo vlhkosť, aktivujte ostrekovač cúvacej kamery alebo ho očistite mäkkou navlhčenou handričkou.

➤ **Zadný stierač/ostrekovač** Str. 245





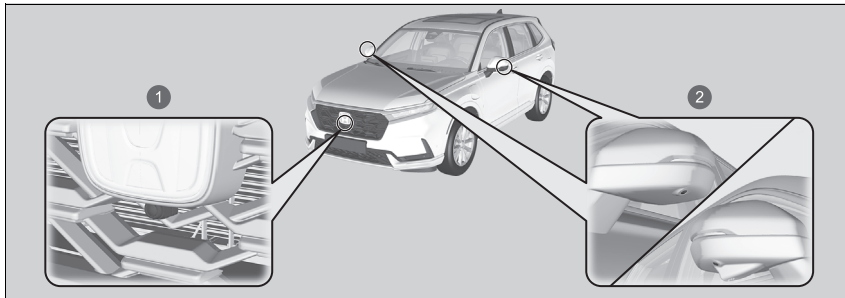



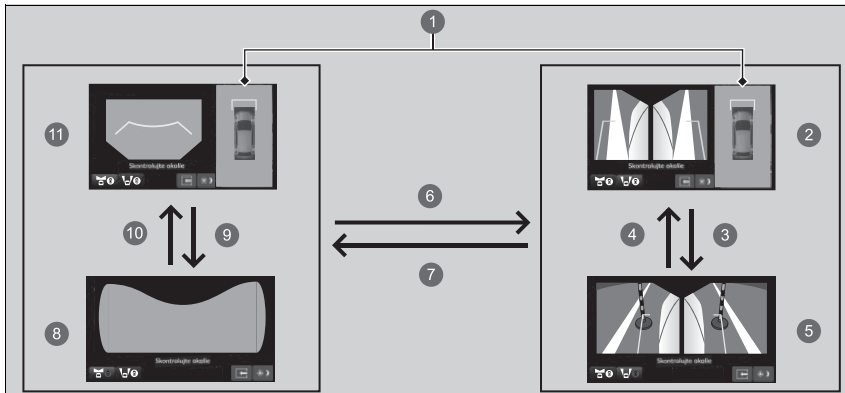





## ■ Umiestnenie kamery a zobrazenia



- 1 Kamera predného pohľadu
- 2 Kamery bočného pohľadu



- 1 Dolný pohľad: Pohľad zhora vytvorený kombináciou obrazov zaznamenaných štyrmi kamerami.
- 2 Ľavý a pravý bočný pohľad + dolný pohľad
- 3  alebo 
- 4  alebo 
- 5 Ľavý a pravý bočný pohľad
- 6  alebo  alebo tlačidlo **CAMERA**
- 7  alebo 
- 8 Pohľad predného slepého uhla
- 9  alebo 
- 10  alebo 
- 11 Predný pohľad + dolný pohľad

Cez jedinečné objektívy kamery s viacerými pohľadmi sa vzdialenosti javia iné, ako sú v skutočnosti. Objekty na obrazovke audiosystému/informačnej obrazovke sa môžu zdať bližšie alebo ďalej a môžu byť skreslené. Tento jav je tým výraznejší, čím ďalej sa objekt nachádza od vozidla.

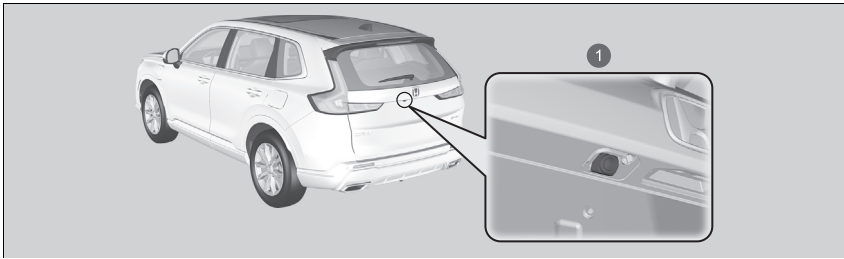



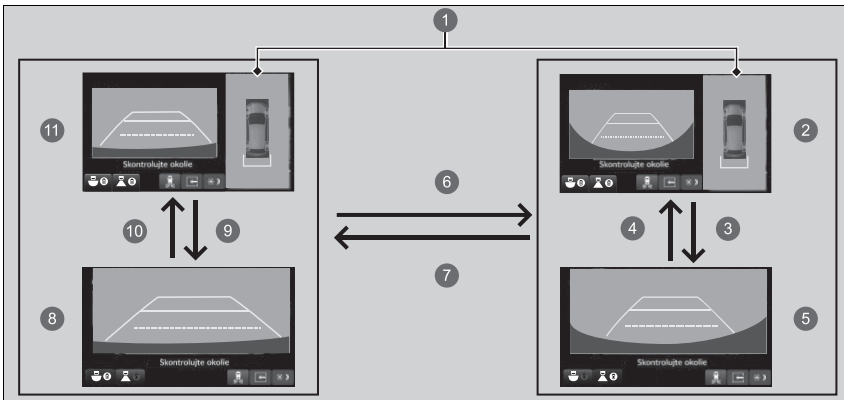







1 Cúvacia kamera



1 Dolný pohľad: Pohľad zhora vytvorený kombináciou obrazov zaznamenaných štyrmi kamerami.

2 Zadný širokouhľový pohľad + dolný pohľad

3 alebo

- 4  alebo 
- 5 Zadný širokouhlý pohľad
- 6  alebo  alebo tlačidlo **CAMERA**
- 7  alebo  alebo tlačidlo **CAMERA**
- 8 Zadný normálny pohľad
- 9  alebo 
- 10  alebo 
- 11 Zadný normálny pohľad + dolný pohľad

Cez jedinečné objektívy kamery s viacerými pohľadmi sa vzdialenosti javia iné, ako sú v skutočnosti. Objekty na obrazovke audiosystému/informačnej obrazovke sa môžu zdať bližšie alebo ďalej a môžu byť skreslené. Tento jav je tým výraznejší, čím ďalej sa objekt nachádza od vozidla.

## Referenčné čiary a vodiace čiary

Keď je systém kamier s viacerými pohľadmi zapnutý, môžu sa zobrazit nasledujúce položky.

**Pevná vodiaca čiara:** Pomáha vám získať predstavu o vzdialenosti medzi vaším vozidlom a okolitým prostredím. Vzdialenosť sa môže javiť iná, ako skutočná vzdialenosť.

**Dynamická vodiaca čiara:** Indikuje smer vozidla podľa aktuálnej polohy volantu.

## ☒ Zobrazenie obrazu z kamier s viacerými pohľadmi

Navigačný systém je deaktivovaný, keď je radiaca páka v polohe **R**.

Ak stlačíte tlačidlo **CAMERA** alebo vyberiete položku **Kamera s viacerými pohľadmi**, keď je rýchlosť vozidla vyššia ako 25 km/h, zobrazí sa pohotovostná obrazovka. Ak sa rýchlosť vozidla zníži pod 20 km/h, obrazovka sa prepne na zobrazenie kamerového systému s viacerými pohľadmi.

Polohy/vzdialenosti naznačené pomocnými čiarami a pohľadmi kamery na displeji sa môžu líšiť od skutočných polôh/vzdialeností v dôsledku zmien vo výške vozidla, stavu vozovky a ďalších faktorov. Vodiace čiary by sa mali používať len ako pomôcka.

Vodiace čiary je možné zapínať a vypínať pomocou obrazovky audiosystému/ informačnej obrazovky.

☒ **Prispôbitelné funkcie** Str. 362

Ak vypnete vodiace čiary, zostanú vypnuté, kým ich znova nezapnete.

## ■ Používanie kamery s viacerými pohľadmi

### ■ Kontrola prekážok na zadnej časti vášho vozidla

Po preradení radiacej páky do polohy **R** sa zobrazenie na displeji automaticky zmení na pohľad zadnej kamery.

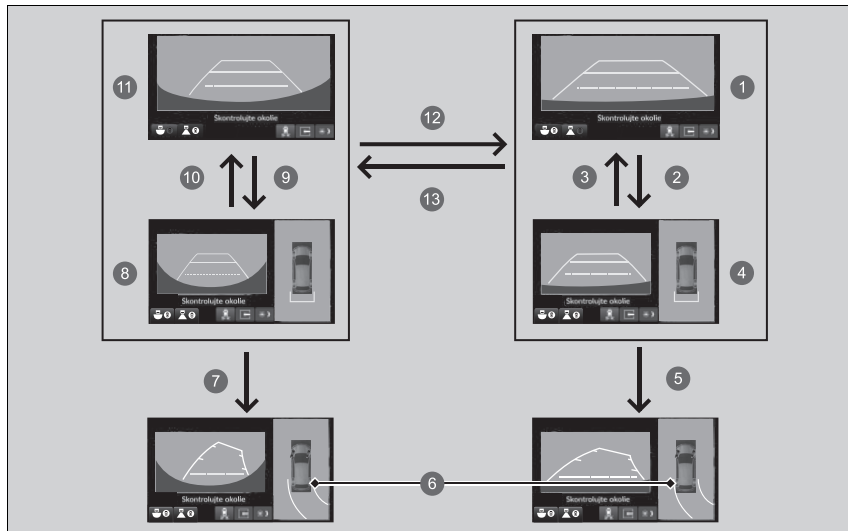





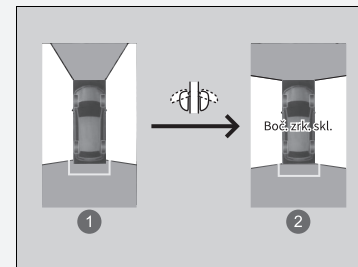







### ►► Používanie kamery s viacerými pohľadmi

Dolný pohľad je možné zobraziť aj so sklopenými zadnými zrkadlami. Zmení sa však viditeľný uhol a slepý uhol.



- 1 Nesklopené
- 2 Sklopené

- 1 Zadný normálny pohľad
- 2  alebo 
- 3  alebo 
- 4 Zadný normálny pohľad + dolný pohľad
- 5 Keď sa volant otočí o viac než 90 stupňov
- 6 Projekčné čiary sa objavia 35 cm od karosérie vozidla.
- 7 Keď sa volant otočí o viac než 90 stupňov
- 8 Zadný širokougľý pohľad + dolný pohľad
- 9  alebo 
- 10  alebo 
- 11 Zadný širokougľý pohľad
- 12  alebo  alebo tlačidlo **CAMERA**
- 13  alebo  alebo tlačidlo **CAMERA**

►► **Kontrola prekážok na zadnej časti vášho vozidla**

Pri zmene polohy prevodového stupňa z/na **R** sa môže vyskytnúť oneskorenie pri prepínaní medzi obrazovkou audiosystému/informačnou obrazovkou a zobrazením pohľadu vzadu.

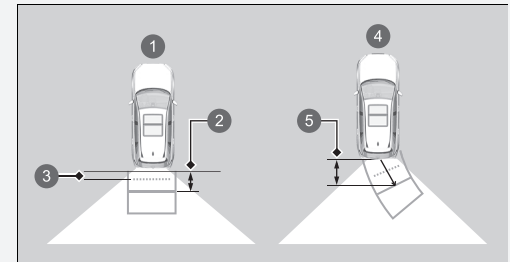

Približné vzdialenosti:

- 1 Označujú vodiace čiary
- 2 1,1 m
- 3 80 cm
- 4 Označujú projekčné čiary
- 5 1,1 m

### ■ Kontrola na stranách vášho vozidla

Obrazovku pohľadu vpredu dole môžete zobraziť pomocou všetkých štyroch kamier v systéme. Stlačením tlačidla **CAMERA**, keď je rýchlosť vozidla nižšia ako 20 km/h, sa obraz zmení nasledovne.

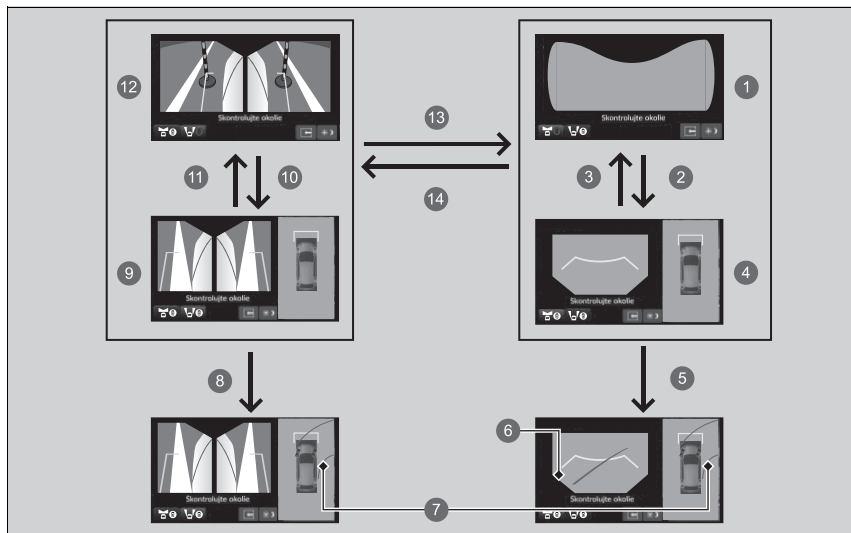





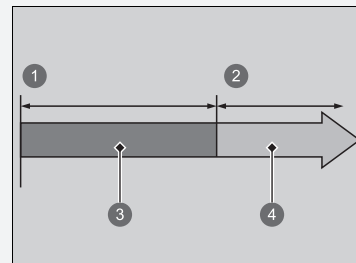







### ► Kontrola na stranách vášho vozidla

Keď sa zobrazuje obraz z kamier s viacerými pohľadmi a rýchlosť vozidla prekročí 25 km/h, pohľad spredu alebo z boku sa automaticky prepne na obrazovku audiosystému/informačnú obrazovku.



- ❶ 0 km/h
- ❷ 25 km/h
- ❸ Obrazovka kamery
- ❹ Obrazovka audiosystému/informačná obrazovka



- 1 Pohľad predného slepého uhla
- 2  alebo 
- 3  alebo 
- 4 Predný pohľad + dolný pohľad
- 5 Keď sa volant otočí o viac než 90 stupňov
- 6 Míttve uhly sa zobrazujú čiernou farbou.
- 7 Projekčné čiary sa objavia 35 cm od karosérie vozidla.
- 8 Keď sa volant otočí o viac než 90 stupňov
- 9 Ľavý a pravý bočný pohľad + dolný pohľad
- 10  alebo 
- 11  alebo 
- 12 Ľavý a pravý bočný pohľad
- 13  alebo 
- 14  alebo  alebo tlačidlo **CAMERA**

#### ►► Kontrola na stranách vášho vozidla

Približná vzdialenosť udávaná referenčnou čiarou

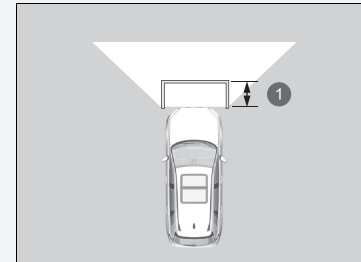

1 1,1 m

### ■ Kontrola predného zobrazenia slepého uhla v križovatkách.

Obrazovka predného slepého uhla je užitočná, keď potrebujete sledovať, či neprichádzajú vozidlá z ktoréhokoľvek smeru na križovatke so zlou viditeľnosťou.

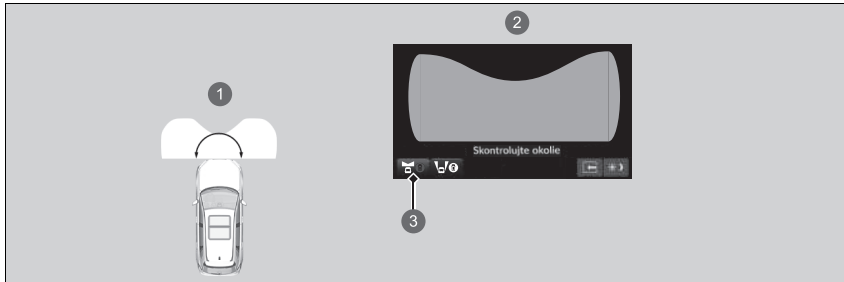

- 1 Uhol snímány obrazovkou predného slepého uhla je 180 stupňov.
- 2 Obrazovka predného slepého uhla
- 3 Po stlačení tlačidla **CAMERA** alebo výbere položky **Kamera s viacerými pohľadmi** a ikony predného zobrazenia slepého uhla.





### ► Kontrola predného zobrazenia slepého uhla v križovatkách.

Predné zobrazenie slepého uhla je širokouhlý pohľad. Obraz bude do značnej miery zdeformovaný a objekty sa môžu javiť bližšie alebo vzdialenejšie, než v skutočnosti sú.

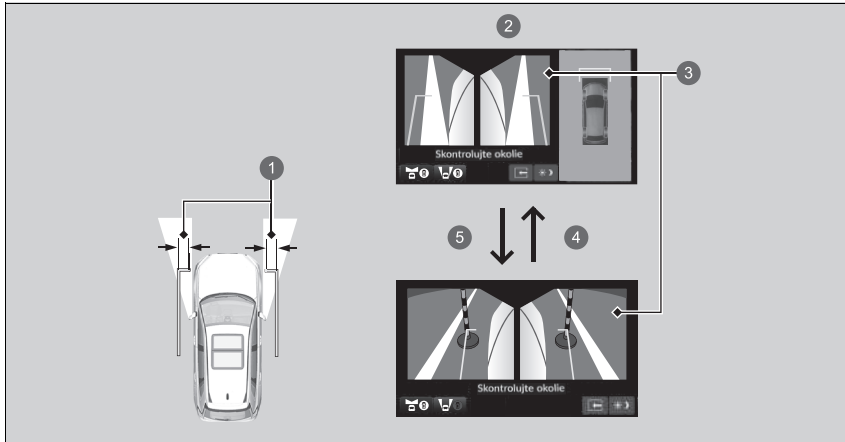
## ■ Kontrola na stranách vášho vozidla

Obrazovky z bočného pohľadu sú vhodné, keď chcete zastaviť pri obrubníku alebo pri mýtnej búdeke alebo keď pomaly prechádzate popri oproti idúcim vozidlám po úzkej ceste.



- 1 40 cm
- 2 Obrazovka bočného pohľadu
- 3 Bočné pohľady: Obrazy z kamier bočného pohľadu
- 4  alebo 
- 5  alebo 

Približná vzdialenosť, ktorú naznačujú projekčné čiary, je 40 cm od vozidla.

## ▶▶ Kontrola na stranách vášho vozidla

Keď sú bočné zrkadlá sklopené, nie je možné zobrazit bočné pohľady.

## ■ Obmedzenia systému kamier s viacerými pohľadmi

Systém nemusí fungovať správne v nasledujúcich podmienkach.

Podmienky		Riešenia
Projekčná čiara nie je presná.		Nechajte vozidlo skontrolovať predajcovi.
Obrazy sa nemusia zreteľne zobrazovať, ak:	<ul style="list-style-type: none"> <li>• Systém aktivujete v nepriaznivom počasí (silný dážď, sneh, hmla, atď.) alebo v tme.</li> <li>• Teploty kamery sú príliš vysoké.</li> <li>• Náhly prechod medzi svetlom a tmou, napríklad vjazd do tunela alebo výjazd z tunela.</li> <li>• Pri jazde oproti slnečnému svetlu (napr. na svitaní alebo za súmraku).</li> <li>• Objektív kamery je poškrábaný.</li> </ul>	Nepoužívajte systém kamier s viacerými pohľadmi, ale spoľiehajte sa iba na vizuálne potvrdenie, kým podmienky neumožnia systému správne fungovať.
	<ul style="list-style-type: none"> <li>• Objektív kamery je špinavý, vlhký alebo pokrytý nečistotami.</li> <li>• Keď sa na objektív kamery dostane voda alebo hmyz.</li> </ul>	Objektív kamery vyčistíte mäkkou handričkou navlhčenou vodou, jemným čistiacim prostriedkom alebo čistiacim prostriedkom na sklo.
	<ul style="list-style-type: none"> <li>• Obrazovka audiosystému/informačná obrazovka je špinavá.</li> </ul>	Utrite obrazovkou suchou utierkou.
Uhol kamery je zmenený.	Kamera alebo oblasť okolo kamery bola vážne ovplyvnená.	Systém kamier s viacerými pohľadmi nepoužívajte a nechajte vozidlo skontrolovať predajcovi.
Kým sa systém kamery s viacerými pohľadmi používa, zobrazuje sa chybové hlásenie.		
Na obrazovke audiosystému/informačnej obrazovke sa nezobrazuje obraz, keď stlačíte tlačidlo <b>CAMERA</b> alebo vyberiete položku <b>Kamera s viacerými pohľadmi</b> a vozidlo sa pohybuje rýchlosťou 20 km /h alebo pomalšie.		

## Parkovací pilot Honda

Tento systém asistuje pri parkovaní a vychádzaní z parkovacieho miesta. Kamery a sonarové snímače rozpoznávajú parkovacie miesto a nastaví trasu na toto miesto alebo von z neho. Systém vám potom pomôže zaparkovať alebo opustiť parkovacie miesto upravením vašej rýchlosti, posúvaním volantu a zmenou radenia.

## » Parkovací pilot Honda

### VÝSTRAHA

#### **Parkovací pilot Honda nie je automatický parkovací systém.**

Ako všetky asistenčné systémy, aj parkovací pilot Honda má určité obmedzenia. Nadmerné spoliehanie sa na tento systém môže viesť k zrážke.

Ak sa počas používania systému vyskytnú nasledujúce situácie, zastavte vozidlo alebo zastavte prevádzku systému a vyhnite sa situácii manuálne.

- Keď hrozí zrážka s prekážkou, chodcom alebo iným vozidlom.
- Keď narazíte na obrubníky, hrbole alebo zarážky kolies, cez ktoré nie je možné prejsť.
- Keď sa chystáte prejsť do oblasti so zakázaným vstupom.

Podobne ako pri manuálnom parkovaní vždy vizuálne a priamo skontrolujte svoje okolie.

Systém je možné používať v nasledujúcich prípadoch:

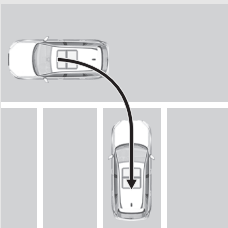
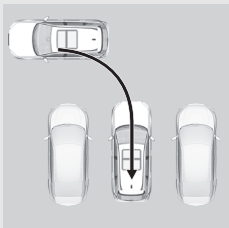
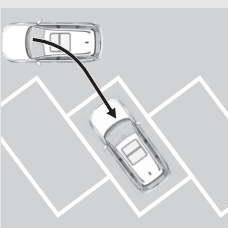
Parkovacie vzory	Parkovacie miesta s čiarami ohraňovania	Parkovacie miesta bez čiar ohraňovania
Parkovanie cúvaním		
Cúvanie na parkovacie miesto so šikmým státím*1		—

\*1: Parkovacie miesto je možné rozpoznať, ak sa na ňom nachádzajú aspoň tri čiary ohraňovania a obsahuje dostatok priestoru pre dve alebo viac vozidiel.

## ⚠ VÝSTRAHA

**Nepoužívajte tento systém na nevhodných miestach**

Nepoužívajte parkovacieho pilota Honda na svahoch, pre nepravidelne tvarované parkovacie miesta a na ďalších miestach, ktoré nie sú vhodné na jeho použitie.

➤ **Nevhodné miesta na použitie systému**

Str. 630

Počas prevádzky parkovacieho pilota Honda môžete počuť zvuk pri zastavení/štartovaní vozidla. Je to normálne.

Informácie o predných/bočných/zadných kamerách nájdete na nasledujúcej strane.

➤ **Umiestnenie kamery a zobrazenia** Str. 615

Pokyny týkajúce sa správnej manipulácie so sonarovými snímačmi nájdete na nasledujúcej strane.

➤ **Sonarové snímače** Str. 590

Keď je nastavený režim jazdy **TOW**, parkovací pilot Honda sa vypne.

➤ **Spínač jazdných režimov** Str. 445

Parkovacie vzory	Parkovacie miesta s čiarami ohraničenia	Parkovacie miesta bez čiar ohraničenia
Pozdĺžne parkovanie		
Výjazd pozdĺžneho parkovacieho miesta* <sup>1</sup>		

\* 1: Obmedzené, keď sa pred vozidlom nachádza ďalšie vozidlo.

## ■ Nevhodné miesta na použitie systému

Parkovací pilot Honda nie je vhodné používať na miestach, kde by sa mohlo stať, že sa vozidlo nebude môcť pohnúť dopredu ani dozadu alebo kde by mohlo ľahko preklzávať.

Tu je niekoľko príkladov nevhodného miesta.

- Miesto sa nachádza na svahu.
- Oblasť je kopcovitá alebo nerovná.
- Oblasť je nespevnená a pozostáva z piesku, štrku, trávy atď.
- Oblasť je pokrytá snehom.
- Oblasť je klzká vplyvom snehu, ľadu atď.
- Pruh je úzky.
- Pred vozidlom sa nachádza prekážka.
- Parkovacie miesto je zahnuté.
- Vozidlá stojace v okolí sú zaparkované mimo pruhov.



### Parkovanie cúvaním

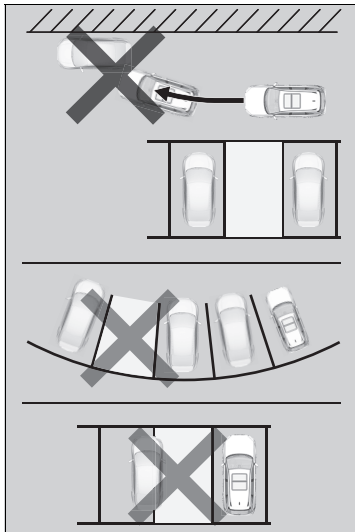

### Pozdĺžne parkovanie

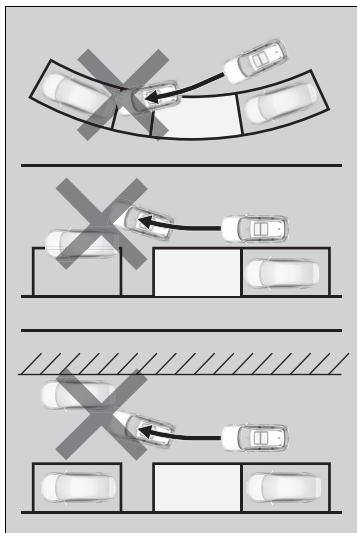

## ■ Ako používať parkovacieho pilota Honda

### ■ Ako prejsť na parkovacie miesto

Parkovacieho pilota Honda môžete využiť pri parkovaní na miestach s čiarami ohraničenia alebo podobnými vodiacími čiarami, ako je to znázornené na obrázkoch nižšie. Ak sú parkovacie miesta v porovnaní s vodiacími čiarami príliš úzke alebo široké, nie je možné správne zaparkovať.

Parkovanie cúvaním\*1

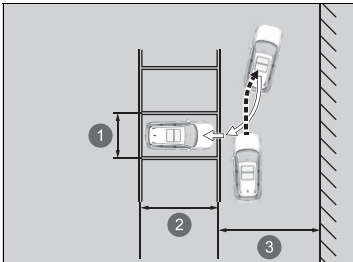

- ❶ Zhruba 2,5 m
- ❷ Dĺžka vozidla + zhruba 0,5 m alebo viac
- ❸ Šírka pruhov 5,5 m alebo viac

\*1: Ak nie sú prítomné čiary ohraničenia, vzdialenosť medzi dvoma ďalšími vozidlami je zhruba 3,2 m.

## ▶▶ Ako používať parkovacieho pilota Honda

### ⚠ VÝSTRAHA

**Dávajte pozor, aby sa vám ruky nezachytili do volantu.**

**Volant sa bude otáčať automaticky.**

Keď sa používa parkovací pilot Honda, nie je možné upraviť hlasitosť zvuku.

### Cúvanie na parkovacie miesto so šikmým státím

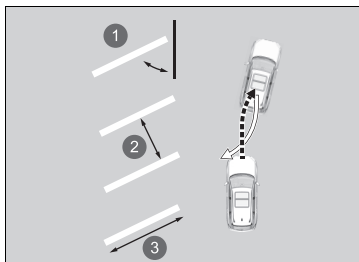

- 1 Približne 60 alebo 45 stupňov
- 2 Zhruba 2,5 m
- 3 Dĺžka vozidla + zhruba 0,5 m alebo viac

### Pozdĺžne parkovanie\*1

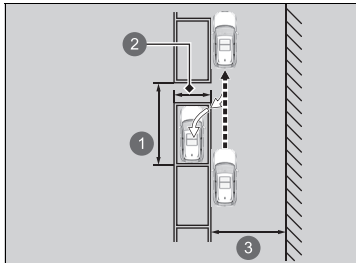

- ❶ Dĺžka vozidla + zhruba 1,5 m alebo viac
- ❷ Biele čiary približne 2,5 m
- ❸ Približne 5,5 m alebo viac

\*1: Ak nie sú prítomné čiary ohraničenia, vzdialenosť medzi ďalšími dvomi vozidlami by mala predstavovať dĺžku vozidla +1,5 m alebo viac

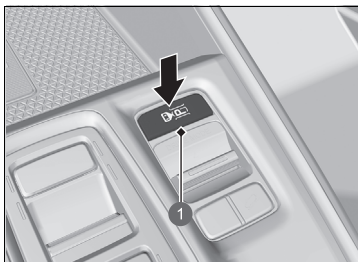

1 Spínač parkovacieho pilota Honda

1. Stlačte spínač parkovacieho pilota Honda. Zobrazí sa režim parkovacieho pilota Honda.
  - ▶ Symbol  (sivý) sa zobrazí v ľavom hornom rohu obrazovky.
  - ▶ Ak je systém v režime vybočenia, môžete vybrať režim parkovania dotykom na ikonu **IN/OUT**.

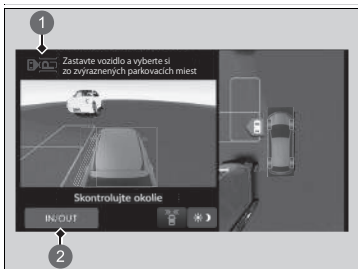

- 1  (sivá)
- 2 Ikona **IN/OUT**

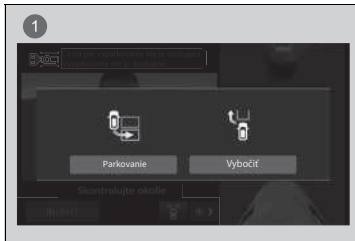

1 Obrazovka zmeny režimu

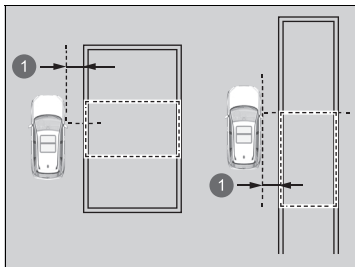

1 Približne 1 m

2. Prejdite s vozidlom do blízkosti miesta, kde chcete zaparkovať, a pomaly sa približujte do vzdialenosti 1 m od parkovacieho miesta, až kým sa nebudete nachádzať paralelne k miestu.

Zastavte, keď bude mať potenciálne parkovacie miesto na displeji zelené obrysy.

- ▶ Keď systém rozpozná parkovacie miesto, zaznie zvukový signál.
- ▶ Ohraničenie rozpoznávaného parkovacieho miesta (zelené) sa môže upraviť v závislosti od polohy vozidla alebo inej okolnosti.

#### ▶▶ Ako prejsť na parkovacie miesto

Parkovacieho pilota Honda nie je možné použiť, keď sa rozpoznané parkovacie miesto nezobrazí.

Tipy na rozpoznanie cieľovej polohy

Parkovacie miesto s ohraničením:

Zastavte tak, aby sa sedadlo vodiča nachádzalo tesne za parkovacím miestom.

Parkovacie miesto bez ohraničenia:

Zastavte tak, aby sa sedadlo vodiča nachádzalo za parkovacím miestom.

Keď vyberiete parkovacie miesto priamo, skontrolujte danú oblasť.

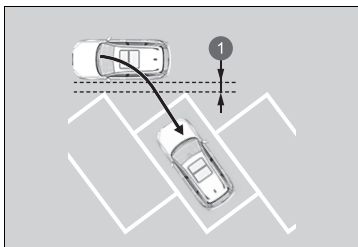

1 Približne 1 m

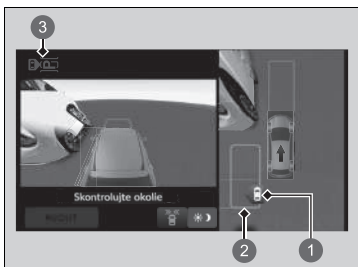

1 Parkovacie miesto (zelené)

2 Cieľová poloha (modrá)

3  (sivá)

3. Keď je vozidlo zastavené, vyberte čiary určitého parkovacieho miesta (zelené) dotykom obrazovky.

► Keď sa zobrazí obrazovka výberu parkovania cúvaním alebo paralelného parkovania, vyberte požadovaný režim.

► Vybraté čiary určitého parkovacieho miesta (zelené) budú predstavovať cieľovú polohu (modrú).



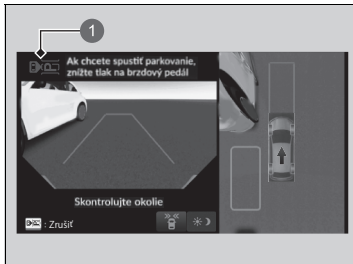

1  (modré)

4. Stlačte spínač parkovacieho pilota Honda a zároveň držte stlačený brzdový pedál.
  - Počas prevádzky bude systém pípať a v ľavom hornom rohu displeja bude modrou farbou blikať symbol .
  - Poloha radiacej páky sa zmení podľa smeru, ktorým sa vozidlo bude pohybovať.
  
5. Skontrolujte okolie, trasu na obrazovke a polohu zastavenia, potom uvoľnite brzdový pedál.
  - Vozidlo sa začne pohybovať. V prípade potreby upravte rýchlosť pomocou brzdového pedála.
  - Po dokončení parkovania sa poloha radenia zmení na **P** a automaticky sa aktivuje parkovacia brzda.
  - Zobrazí sa správa **Parkovanie sa dokončilo** a potom sa opäť zobrazí predchádzajúca obrazovka.
  - V prípade potreby nastavte parkovacie miesto alebo polohu.
  - Po zaparkovaní skontrolujte, či je radenie v polohe **P**.

#### ► Ako prejsť na parkovacie miesto

Keď systém začne pracovať a na trase sa nachádza prekážka, zastavte vozidlo pomocou brzdového pedála, stlačte spínač parkovacieho pilota Honda a zastavte prevádzku.

Keď sa vozidlo presunie do blízkosti cieľovej polohy, vozidlo sa môže znova posunúť, aby prispôbilo svojej polohe. Venujte pozornosť okoliu a v prípade potreby zastavte vozidlo.

Po dokončení parkovania môžete vypnúť automatickú aktiváciu parkovacej brzdy.

► **Prispôbitelné funkcie** Str. 362

### ■ Pri vychádzaní z pozdĺžneho parkovacieho miesta

Parkovacieho pilota Honda je možné použiť v prípade, že to umožňuje vozidlo vpredu na nasledujúcom parkovacom mieste.

Potiahnite von

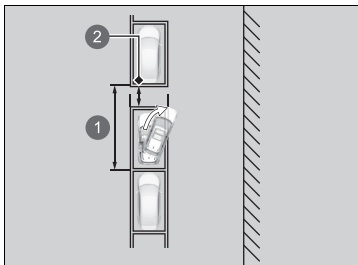

- 1 Dĺžka vozidla + zhruba 1,5 m alebo viac
- 2 Vzdialenosť od iných vozidiel približne 50 cm alebo viac

►► Pri vychádzaní z pozdĺžneho parkovacieho miesta

## ⚠ VÝSTRAHA

**Dávajte pozor, aby sa vám ruky nezachytili do volantu.**

Volant sa bude otáčať automaticky.

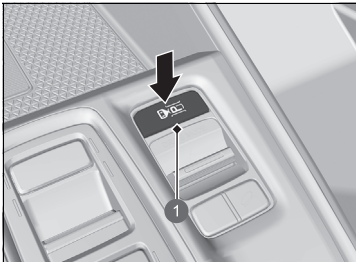

1 Spínač parkovacieho pilota Honda

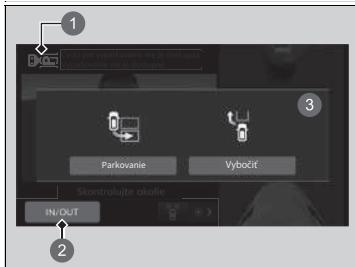

- 1  (sivá)
- 2 Ikona **IN/OUT**
- 3 Obrazovka zmeny režimu

1. Stlačte spínač parkovacieho pilota Honda. Zobrazí sa režim parkovacieho pilota Honda.
  - Symbol  (sivá) sa zobrazí v ľavom hornom rohu obrazovky.
  - Ak je systém v režime parkovania, môžete vybrať režim vybočenia dotykom na ikonu voliča režimu.
  - Stlačte brzdový pedál podľa pokynov na obrazovke a zmeňte polohu radenia na **R**.

#### ►► Pri vychádzaní z pozdĺžneho parkovacieho miesta

Funkciu vybočenia nie je možné použiť v prípade, že niekto zaparkuje do druhej línie pred vaše vozidlo.

Funkciu vybočenia nie je možné použiť v prípade, ak priestor medzi vašim vozidlom a vozidlami pred alebo za vami je veľmi malý alebo sa medzi vami a ďalším vozidlom nachádza osoba alebo prekážka.

Parkovací snímač bude pokračovať v činnosti aj v prípade, že pri používaní funkcie vybočenia rozpozná osobu alebo prekážku.

Ak sa zozadu priblíži pohybujúce sa vozidlo, stlačte brzdový pedál a zastavte vozidlo.



2. Ťuknutím na obrazovku so stlačeným brzdovým pedálom vyberte smer, v ktorom budete vybáčať.
3. Stlačte spínač parkovacieho pilota Honda a zároveň držte stlačený brzdový pedál.
  - Počas prevádzky bude systém pípať a v ľavom hornom rohu displeja bude modrou farbou blikať symbol .
  - Poloha radiacej páky sa zmení podľa smeru, ktorým sa vozidlo bude pohybovať.
4. Keď je stlačený brzdový pedál, uvoľnite parkovaciu brzdu stlačením spínača parkovacej brzdy a následným uvoľnením brzdového pedála.
  - Vozidlo sa začne pohybovať. Skontrolujte okolie a prispôbte mu svoju rýchlosť pomocou brzdového pedála.
  - Sledujte pozorne situáciu v smere, v ktorom vybočíte.
  - Keď dôjdete na miesto, kde vám prestane pomáhať asistent vyparkovania, na obrazovke sa zobrazí správa **Použite brzdu na dokončenie vyparkovania.**



1  (modré)

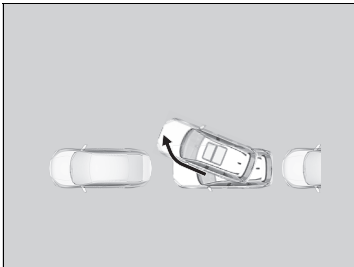

5. Postupujte podľa pokynov a stlačte brzdový pedál.
  - V ľahom hornom rohu obrazovky sa zobrazí správa **Vyparkovanie sa dokončilo** a asistenčný systém vám prestane pomáhať.
  - Ak sa uvoľní brzdový pedál, vozidlo sa začne pohybovať plazivou rýchlosťou dopredu. Skontrolujte polohu radenia a manuálne ovládajte vozidlo.



1 Ikona zrušenia

### ■ Vypnutie parkovacieho pilota Honda

Ak chcete vypnúť parkovacieho pilota Honda po tom, ako vám začne asistovať s parkovaním, zastavte vozidlo stlačením brzdového pedálu a následne stlačte spínač parkovacieho pilota Honda.

Ak sa aj dotknete ikony zrušenia, parkovací pilot Honda sa nevy pne.

Po prerušení prevádzky zaznie zvukový signál a na obrazovke sa zobrazí správa **Parkovanie sa zrušilo/Vyparkovanie sa zrušilo**. Stlačte brzdový pedál.

- ▶ Systém sa potom vráti na predchádzajúcu obrazovku. Pretože vozidlo už nie je riadené systémom, keď uvoľníte brzdu, začne sa pohybovať plazivou rýchlosťou dopredu. Skontrolujte polohu radenia a manuálne ovládajte vozidlo.

Po vypnutí parkovacieho pilota Honda ho nie je možné opätovne zapnúť. Musíte začať odznova alebo zaparkovať vozidlo manuálne.

### ■ Príklady podmienok vypnutia

- Vodič zmenil polohu radenia na stupeň **P**.
- Parkovacia brzda bola aktivovaná.
- Od začiatku prevádzky uplynulo päť minút.
- Systému asistenta stability vozidla (VSA) bol aktivovaný.
- Systém VSA bol vypnutý.
- Bolo zistené niečo neobvyklé.
- Bolo aktivované ovládanie brzdzenia pri nízkej rýchlosti.
- Bol aktivovaný brzdový systém zmiernenia zrážky (CMBS).
- Rýchlosť vozidla je príliš vysoká.
- Systém nemôže fungovať v dôsledku prítomnosti svahu.
- Vozidlo nedokáže prejsť cez nerovný povrch.
- V parkovacom priestore sa nachádza prekážka a systém po pohnutí sa určil, že sa tam nenachádza dostatok miesta.
- Pri prepnutí viackrát, než je určitý limit.
- Keď sa vychýlite z trasy alebo trasu nie je možné vygenerovať.

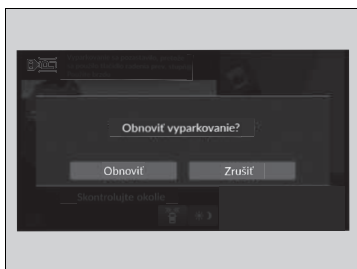

### ■ Pozastavenie a reštartovanie parkovacieho pilota Honda

Ak je systém pozastavený, zaznie zvukový signál a v ľavom hornom rohu obrazovky sa zobrazí správa.

Zastavte vozidlo stlačením brzd.

Keď je možné obnoviť asistenciu, na obrazovke sa zobrazí správa **Obnoviť parkovanie?/Obnoviť vyparkovanie?**. Keď je stlačený brzdový pedál, dotknite sa ikony **Obnoviť** na obrazovke a asistenčný systém bude pokračovať s pomocou. Uvoľnite brzdový pedál.

- ▶ Vozidlo sa začne pohybovať. Skontrolujte okolie a prispôbte mu svoju rýchlosť pomocou brzdového pedála.
- ▶ Ak sa dotknete tlačidla zrušenia, kým je brzdový pedál stlačený, asistenčný systém vám prestane pomáhať a zobrazí sa správa **Parkovanie sa zrušilo/Vyparkovanie sa zrušilo**. Skontrolujte polohu radenia a manuálne ovládajte vozidlo.
- ▶ Ak nie je možné obnovenie, nie je možné vybrať možnosť **Obnoviť**.





### ■ Príklady podmienok pozastavenia

- Vodič si odopol bezpečnostný pás.
- Bol rozpoznávaný chodec alebo prekážka.
- Vodič stlačil plynový pedál.
- Vodič otočil volantom.
- Vodič zmenil polohu radenia na **D**, **R**, **N** alebo **B**.
- Boli otvorené určité dvere vozidla (vrátane dverí batožinového priestoru).

## ■ Chybové hlásenie

Ak počas používania systému nastala nasledujúca situácia, systém môže mať problém. Zastavte vozidlo stlačením brzdového pedála, zmeňte polohu radenia na **P** a po jej skontrolovaní manuálne ovládajte vozidlo.

- Obrazovka sa nezobrazuje.
- Ikona  neblinká.
- Systém nevydáva zvukový signál.
- Ikona  je oranžová a na obrazovke sa zobrazuje chybové hlásenie.

## ■ Podmienky a obmedzenia parkovacieho pilota Honda

V nasledujúcich situáciách môže byť cieľová poloha nepresná alebo sa nemusí vôbec nájsť, prípadne vozidlo nemusí vedieť zaparkovať.

Okrem toho môžu nastať nasledujúce situácie, v ktorých sa trasa a poloha otočenia nemusia vygenerovať správne, systém môže nadmerne rozpoznávať prekážky a ďalšie predmety a zrušiť operáciu alebo vozidlo sa nedokáže zastaviť pred narazením do prekážky.

### ■ Podmienky prostredia

- Čiary ohraničenia parkovacieho miesta sú vyblednuté alebo znečistené.
- Parkovacie miesto je vyznačené lanom, kockami, dlaždicami a pod.
- Medzi vozovkou a čiarami ohraničenia parkovacieho miesta nie je dostatočný kontrast.
- Čiary ohraničenia parkovacieho miesta sú príliš hrubé, tenké alebo krátke.
- Je viditeľná iba jedna čiara ohraničenia parkovacieho miesta.
- Keď je parkovacie miesto príliš široké alebo úzke.
- Oblasť parkovania je príliš blízko alebo ďaleko od miesta zastavenia.

- Vozovka parkoviska nie je celá jednofarebná alebo je nerovnomerná.
- Sú prítomné tieň, maľby, prekreslené čiary atď., ktoré vyzerajú ako čiary ohraničenia parkovacieho miesta.
- Ohraničenie parkovacieho miesta je slabo viditeľné, napríklad pri parkovaní v noci alebo na tmavom mieste v krytom parkovisku.
- Slnéčné žiarenie alebo svetlo sa odráža od časti alebo celej vozovky vďaka náteru atď.
- Slnéčné žiarenie (napríklad počas východu alebo západu slnka) priamo alebo nepriamo mieri do kamery.
- Je náročné vidieť čiary ohraničenia v dôsledku nahromadeného snehu, posypu proti snehu atď.
- Tieň vedľajších objektov (stromov, budov, zvodidiel, vozidiel atď.) smerujú paralelne k parkujúcemu vozidlu alebo parkovaciemu miestu.
- Sú prítomné výmole, drážky, zrážky alebo výčnelky
- V blízkosti sa nachádzajú ďalšie vozidlá so sonarovými snímačmi alebo inými zariadeniami vyžarujúcimi ultrazvukové signály.
- Jazda v nepriaznivom počasí (dážď, hmla, sneh a pod.).
- Keď sú v budove vedľa seba umiestnené objekty s rovnakým tvarom, napríklad viaceré okenné krídla.
- Závary, zarážky kolies alebo iné konštrukcie používané na parkoviskách s plateným vstupom.

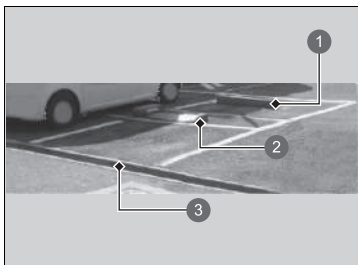

- 1 Zarážka koleasa
- 2 Závora plateného parkoviska
- 3 Výškový rozdiel

### ■ Podmienky vozidla

- Vozidlo stojí pod uhlom k parkovaciemu miestu.
- Predná časť kamery je zakrytá nečistotami, hmlou, dažďom, blatom, vlhkým snehom, voskom, prísušienstvom, nálepkami alebo fóliou na objektíve kamery.
- Sonarové snímače sú špinavé (pokrytý snehom, vodou, blatom atď.).
- Sonarové snímače sú poškodené alebo otočené nesprávnym smerom.
- Vozidlo je príliš horúce alebo príliš studené.
- Vozidlo je naklonené v dôsledku ťažkej batožiny v batožinovom priestore alebo na zadných sedadlách.
- Abnormálny stav pneumatík alebo kolies (nesprávne rozmery, rôzne veľkosti alebo konštrukcie, nesprávne nahustené atď.).
- Vozidlo ťahá príves.

### ■ Stav s prekážkami

- Prekážky, ktoré neodrážajú zvukové vlny, ako napríklad ľudia, sneh, oblečenie, špongie atď.
- Úzke prekážky, ako sú ploty, reťaze, bicykle, dopravné značky atď.
- Krátke alebo malé prekážky.
- Obrubníky, parkovacie obrubníky, výškové rozdiely a iné prekážky spojené s vozovkou.
- Prekážky bezprostredne pred nárazníkom.
- Prekážky ako steny, ktoré nie sú kolmé voči zemi.
- Pohybujúce sa objekty alebo prekážky, ktoré náhle vstúpia na cestu.
- Keď z vyvýšenej polohy vyčnieva zošikmený stĺp alebo stena.
- Prekážky so špeciálnym tvarom vrátane iných vozidiel.
- Druhé vozidlo je úzke.
- Svetlá výška je vysoká, pretože druhé vozidlo je veľmi nízke.
- Prekážky po boku vozidla.
- Prekážky vrátane druhých vozidiel sú príliš blízko alebo ďaleko od vozidla.
- Vaše vozidlo sa blíži k prekážke pod uhlom.

## Informácie o palive

### ■ Odporúčané palivo

#### **Benzínové/gasoholové palivo podľa normy EN 228**

**Kvalitný bezolovnatý benzín/gasohol s hodnotou až E10 (90 % benzínu a 10 % etanolu), oktánové číslo merané výskumnou metódou minimálne 95**

Vozidlo je navrhnuté na prevádzku s kvalitným bezolovnatým benzínom s oktánovým číslom meraným výskumnou metódou 95 alebo vyšším.

Ak benzín s týmto oktánovým číslom nie je k dispozícii, dočasne môžete použiť aj bezolovnatý meraný s oktánovým číslom 91 meraným výskumnou metódou.

Použitie bezolovnatého benzínu s nižším oktánovým číslom môže spôsobiť kovové klepanie v motore a zníženie výkonu motora. Dlhodobé používanie bezolovnatého benzínu s nižším oktánovým číslom môže spôsobiť poškodenie motora.

### ■ Objem palivovej nádrže: 46,5 l

### ■ Čistič vnútorných častí motora

Kvalita paliva sa líši v závislosti od regiónu. Pridajte originálny prostriedok na čistenie vstrekovačov podľa pokynov na čas a vzdialenosť uvedený v pláne údržby.

Použite originálny prostriedok na čistenie vstrekovačov od spoločnosti Honda. Ak nie je k dispozícii, použite radšej čistiaci prostriedok na báze polyéteramínu (PEA).

V krajinách alebo regiónoch bez plánu údržby môže byť potrebné pravidelne používať prostriedok na čistenie vstrekovačov. Ďalšie informácie získate od predajcu.

### » Informácie o palive

#### **POZNÁMKA**

Používanie benzínu s obsahom olova predstavuje nasledujúce riziká:

- Poškodenie výfukového systému vrátane katalyzátora
- Poškodenie motora a palivového systému
- Škodlivé vplyvy na motor a iné systémy

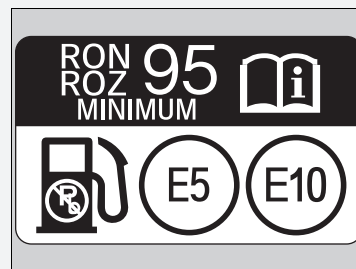

#### **Okysličené palivá**

Okysličené palivá sú zmesou s benzínom a etanolom alebo éterom. Vaše vozidlo môže taktiež používať okysličené palivá s maximálnym obsahom 10 % objemu etanolu a max. 22 % objemu ETBE (podľa normy EN 228). Ďalšie informácie získate od predajcu.

## Dopĺňanie paliva



- 1 Tlačidlo uvoľnenia dvierok otvoru na dopĺňanie paliva



- 1 Uzáver

1. Zastavte s vozidlom tak, aby stojan čerpacej stanice bol na ľavej strane vozidla v zadnej časti.
2. Preradte prevodovku do polohy **P**.
3. Vypnite systém napájania.
4. Stlačte tlačidlo uvoľnenia dvierok otvoru na dopĺňanie paliva.
  - ▶ V rozhraní s informáciami pre vodiča sa na niekoľko sekúnd zobrazí hlásenie **Čakajte**.
5. Keď sa hlásenie zmení na **Pripravené**, dvierka otvoru na dopĺňanie paliva sa automaticky otvoria.
  - ▶ Teraz môžete odkrutkovať uzáver palivovej nádrže a začať dopĺňovať palivo.
6. Pomaly vyberte uzáver plnenia paliva. Ak počujete unikajúci vzduch, počkajte, kým zvuk prestane, a pomalým otočením otvorte uzáver plnenia paliva.

### » Dopĺňanie paliva

## ⚠ VÝSTRAHA

Benzín je veľmi horľavý a výbušný. Pri manipulácii s palivom sa môžete popáliť alebo vážne zraniť.

- Vypnite systém napájania a udržiavajte odstup od zdrojov tepla, iskier a plameňov.
- S palivom manipulujte len vonku.
- Rozliate látky okamžite utrite.

## ⚠ POZOR

Tankovacia pištoľ sa automaticky vypne, aby nechala v palivovej nádrži priestor, aby palivo nepretieklo pri zmenách teploty vzduchu.

Nepokračujte v dopĺňaní paliva, keď sa tankovacia pištoľ automaticky zastavila. Ďalšie palivo môže prekročiť kapacitu palivovej nádrže a spôsobiť rozliatie paliva.

Toto vozidlo je vybavené palivovým systémom pod tlakom. Keď je tlak výparov paliva v palivovej nádrži vysoký, vozidlo potrebuje približne 15 sekúnd na odvzdušnenie palivovej nádrže. Po vypustení tlaku sa správa v rozhraní s informáciami pre vodiča zmení z **Čakajte** na **Pripravené**.

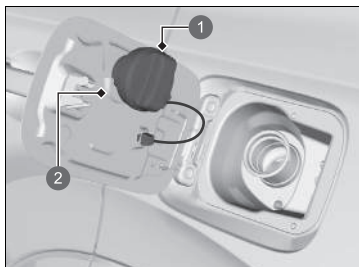

- 1 Uzáver
- 2 Držiak

7. Vložte uzáver plnenia paliva do držiaka.
8. Tankovaciu pištoľ zasuňte na doraz.
  - Keď je nádrž plná, tankovacia pištoľ sa automaticky vypne. Tým zostane v palivovej nádrži priestor pre prípad, že sa objem paliva zväčší pri zmene teploty.
9. Po doplnení paliva založte uzáver a dotiahnite ho, pokiaľ nebudete počuť, že aspoň raz zaskočil.
  - Zatvorte dvierka otvoru na dopĺňanie paliva rukou.

#### ►► Dopĺňanie paliva

Ak sa dvierka otvoru na dopĺňanie paliva po stlačení tlačidla neotvoria, aj keď sa na displeji zobrazí správa **Pripravené**, môžete ich otvoriť manuálne.

► **Ak nemôžete otvoriť dvierka otvoru na dopĺňanie paliva** Str. 768

Vnútrotný ventil sa automaticky zatvorí po 30 minútach od stlačenia tlačidla uvoľnenia dvierok otvoru na dopĺňanie paliva. Keď sa to stane, nepokračujte v tankovaní, pretože palivo môže vytekať.

Keď sa dvierka otvoru na dopĺňanie paliva automaticky otvoria, otvorí sa aj odvzdušňovací ventil v palivovom systéme, ktorý umožní únik vzduchu a výparov z paliva. Tento ventil sa zase automaticky zatvorí, ak sa tankovanie nedokončí do 30 minút. V takom prípade znova nasadte uzáver palivovej nádrže, zatvorte dvierka otvoru na dopĺňanie paliva a potom znova postupujte podľa týchto krokov na reštartovanie systému.



## Pred nabitím

Pred nabíjaním vozidla skontrolujte nasledujúce položky.

### Bezpečnostný kontrolný zoznam

- Nabíjací kábel zapojte priamo do elektrickej zásuvky určenej na nabíjanie vozidla.
  - ▶ Medzi nabíjacím káblom a zásuvkou nepoužívajte predlžovacie káble, adaptéry alebo rozbočovače s viacerými zásuvkami.
- Pred použitím sa uistite, že nabíjací kábel je úplne odvinutý.
- Uistite sa, že riadiaca skrinka, nabíjací konektor a nabíjací kábel nie sú poškodené, vrátane trhlín alebo rozstrapkania.
  - ▶ Ak zistíte poškodenie zariadení, kontaktujte autorizovaného predajcu.
- Uistite sa, že nabíjací konektor a prívod sú čisté.
  - ▶ Ak v konektore alebo vstupe zistíte prítomnosť znečistenia alebo cudzieho predmetu, kontaktujte autorizovaného predajcu.
- Pred použitím sa uistite, že nabíjací kábel je suchý.
  - ▶ Skontrolujte, či v bezprostrednom okolí sa nenachádza voda a že máte suché ruky.

Poznámka: Zásuvka musí byť v dobrom stave. Opatrebovaná alebo poškodená zásuvka nebude v kontakte so zástrčkou. Uistite sa, že je zástrčka po inštalácii úplne zasunutá a neuvolňuje sa von z zásuvky. Uvoľnené pripojenie spôsobí nadmerné hromadenie tepla v zástrčke a jeho poškodenie.

### ⓘ Nabíjanie

## ⚠ VÝSTRAHA

Nabíjanie vysokonapäťovej batérie za nasledujúcich podmienok predstavuje riziko zásahu elektrickým prúdom alebo vzniku požiaru, čo môže viesť k vážnemu zraneniu alebo smrti:

- Nabíjanie batérie počas búrky.
- Používanie nabíjacieho kábla v blízkosti vody alebo manipulácia s ním s mokrymi rukami.
- Používanie nabíjačky, ktorej puzdro je poškodené alebo popraskané alebo ktorej kábel je rozstrapkaný či poškodený.

Vozidlo nikdy nenabíjajte za podmienok uvedených vyššie.

Ak je aktivovaný systém zahrievania batérie, nabíjanie batérie môže trvať dlhšie.

Keď je 12-voltová batéria odpojená, nabíjanie vozidla nie je možné. Po opätovnom pripojení 12-voltovej batérie zapnite systém napájania a potom ho vypnite. Potvrďte, či je možné nabíjanie.

➡ **Zapnutie napájania** Str. 428

## Nabíjanie vysokonapäťovej batérie pomocou nabíjačky AC

Vysokonapäťovú batériu nabíjajte pomocou nabíjačky AC 230 V (32 A).

Nabíjanie s	Odporúčaná doba úplného nabitia*1
AC 230 V (32 A)	2,5 h

\*1: Doba nabíjania sa líši v závislosti od podmienok, ako je zostávajúca úroveň nabitia batérie a okolitá teplota.

Odporúčaná doba úplného nabitia v tejto tabuľke označuje čas (v hodinách), ako dlho môže trvať úplné nabitie vysokonapäťovej batérie.

### ▣ Nabíjanie

## VÝSTRAHA

Ak použijete poškodenú alebo upravenú nabíjačku, môže dôjsť k úrazu elektrickým prúdom a požiaru, čo môže spôsobiť vážne zranenie alebo smrť.

Nabíjačku nikdy nerozoberajte ani neupravujte. V prípade poškodenia nabíjačky ju prestaňte používať a obráťte sa na autorizovaného predajcu.

### POZNÁMKA

Nenabíjajte vozidlo s nasadeným krytom. Môže to spôsobiť poruchu a poškodiť diely vozidla alebo nabíjania.

Pred použitím skontrolujte nabíjací kábel a konektor, ako aj nabíjaciu zásuvku vozidla. V prípade znečistenia zásuvky alebo konektora ich pred použitím dôkladne vyčistite suchou a čistou handričkou. Neutierajte kovovú časť zásuvky ani nabíjací konektor. Ak nemôžete očistiť zástrčku alebo konektor, ak je znečistená zásuvka alebo sú ktorékoľvek z týchto častí poškodené či skorodované, zoberte nabíjací kábel a vozidlo k autorizovanému predajcovi, aby ich skontroloval a prípadne opravil.

#### ▣ Nabíjanie

Pred používaním nabíjacieho kábla vozidla skontrolujte, či kábel nie je poškodený a nie sú prítomné škrabance, praskliny alebo roztrhnuté miesta. Ak zistíte akékoľvek poškodenie, nepoužívajte nabíjací kábel, namiesto toho ho nechajte skontrolovať autorizovaným predajcom.

Ak sa počas nabíjania vozidla vyskytne výpadok prúdu alebo iné elektrické prerušenie, po obnovení napájania sa vozidlo automaticky začne znovu nabíjať.

Ak chcete predísť poškodeniu nabíjačky, vykonajte tieto preventívne opatrenia:

- Neudierajte na komponenty nabíjacieho konektora tvrdým predmetom, ani ich nenechávajte spadnúť na zem.
- Nabíjací kábel neťahajte, nekrúťte, nemotajte, neťahajte po zemi ani naň nestúpajte.
- Nepoužívajte ani neskladujte v blízkosti zdrojov tepla.
- Nevystavujte pôsobeniu tekutín ani nečistite agresívnymi chemikáliami.

Počas nabíjania nemusí byť z rádia počuť zvuk z dôvodu elektromagnetického šumu.

## ■ Ako nabíjať (AC 230 V)

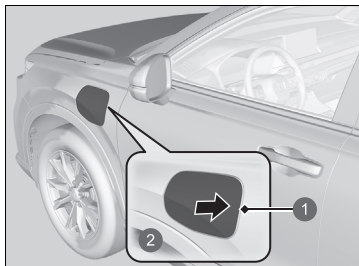

- 1 Veko nabíjania
- 2 Stlačením tlačidla

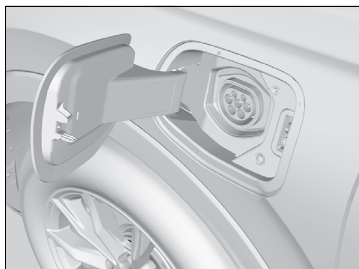

1. Preradíte prevodovku do polohy **P** a vypnete systém napájania.
  - Uistite sa, že je systém napájania vypnutý.
2. Odomknite dvere vodiča.
  - Veko nabíjania na vonkajšej strane vozidla sa otvorí.
3. Veko nabíjania uvoľníte stlačením a uvoľnením oblasti označenej šípkou. Budete počuť cvaknutie a veko sa mierne otvorí.
4. Ručne potiahnite veko nabíjania do úplne otvorenej polohy.

## ▣ Ako nabíjať (AC 230 V)

Nabíjacie zariadenie s nasledujúcim identifikátorom je kompatibilné s nabíjaním striedavým prúdom.

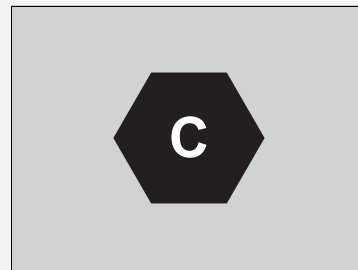

Odporúčame používať originálnu nabíjačku AC 230 V Honda (predáva sa samostatne).

Viac informácií o kúpe alebo používaní nabíjacieho kábla získate od predajcu spoločnosti Honda.

Ak sú dvere uzamknuté, veko nabíjania nie je možné otvoriť bez prítomnosti diaľkového ovládača bezklúčového otvárania.

Nabíjačka na 230 V vyžaduje riadne uzemnený a vyhradený obvod, ktorý je chránený zariadením nadprúdovej ochrany (ističom) (32 A alebo viac).  
Viac informácií vám poskytne autorizovaný predajca.

Odporúčame, aby sa na nabíjanie vozidla používala zásuvka s ochranou s prerušovačom uzemňovacieho okruhu (GFCI). Postupujte podľa pokynov výrobcu na inštaláciu prerušovača uzemňovacieho okruhu (GFCI), prípadne ak si nie ste niečím istí, poraďte sa s elektrikárom.

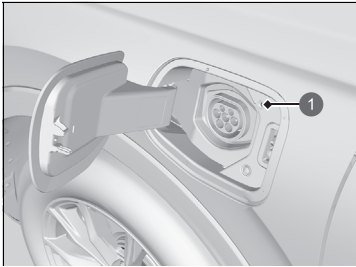

1 Indikátor nabitia

5. Zarovnajte a zasuňte nabíjací konektor do zásuvky vozidla.
  - Indikátor nabíjania (biely) prestane blikať a po začatí nabíjania sa zmení na modrý.

#### ► Ako nabíjať (AC 230 V)

Vysokonapätová batéria sa nemusí nabíjať, aj keď je nabíjací konektor správne pripojený k zásuvke vozidla, a to v prípade, keď je nastavený časovač nabíjania.

- Vysokonapätovú batériu možno nabíjať odpojením a následným zasunutím nabíjacieho konektora.

Dodržiavajte pokyny a bezpečnostné opatrenia, ktoré sú súčasťou výbavy nabíjačky AC.

Po pripojení nabíjacieho konektora ním pomaly potiahnite smerom von, aby ste sa uistili, že ho nie je možné vytiahnuť a že je pevne na svojom mieste.

- Nabíjací konektor nepripájajte do zásuvky pod uhlom.
- Pri pripájaní nehýbte nabíjacím konektorom smerom nahor ani nadol.

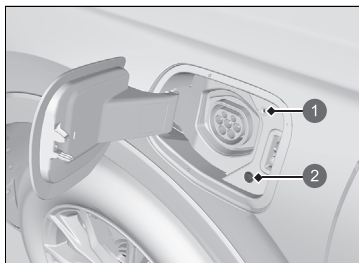

- 1 Indikátor nabitia
- 2 Tlačidlo odomknutia

### ■ Po dokončení nabíjania

Stlačením tlačidla odomknutia uvoľníte nabíjací konektor zo zásuvky.

Indikátor nabíjania (modrý) prestane svietiť po dokončení nabíjania.

Približne po 15 sekundách indikátor nabíjania zhasne.

### ▣ Ako nabíjať (AC 230 V)

Rýchlosť nabíjania sa spomalí pri takmer úplnom dobíí batérie.

Ak odpojíte nabíjacie káble zo zásuvky, nabíjanie sa automaticky zruší.

Nabíjací konektor sa môže odpojiť pri odomknutí dverí. Ak sú dvere uzamknuté, nabíjací konektor nie je možné deaktivovať bez prítomnosti diaľkového ovládača bezkľúčového otvárania.

Ak ho nedeaktivujete do 30 sekúnd od odomknutia dverí, nabíjací konektor sa automaticky znova uzamkne.

Ak sa nabíjací konektor neodpojí, neodpájajte ho násilím a postupujte podľa pokynov uvedených na nasledujúcej strane.

▣ **Ak nemôžete odpojiť nabíjací konektor** Str. 770

## Indikátor nabíjania na strane vozidla

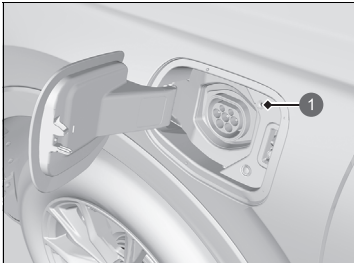

1 Indikátor nabitia

Zobrazuje zostávajúcu úroveň nabitia vysokonapätovej batérie.

Stav indikátorov nabitia	Vysvetlenie
Bliká (biela)	<ul style="list-style-type: none"> <li>Nabíjačka je pripravená na nabíjanie batérie.</li> <li>Nabíjanie je naprogramované tak, aby sa spustilo s použitím časovača.</li> <li>Časovač nabíjania bol nastavený.</li> </ul>
Pohyb (modré)	<ul style="list-style-type: none"> <li>Batérie sa nabíja.</li> </ul>
Zostane svietiť (modré)	<ul style="list-style-type: none"> <li>Nabíjanie je dokončené.</li> </ul>
Bliká raz (modrá)	<ul style="list-style-type: none"> <li>Batéria je úplne nabitá a boli aktivované systémy, ako je napr. systém ohrevu batérie.</li> </ul>
Bliká (červená)	<ul style="list-style-type: none"> <li>Vyskytol sa problém s nabíjacím systémom.                             <ul style="list-style-type: none"> <li>► Nabíjanie sa nespustí.</li> </ul> </li> </ul>
Zostane svietiť (červená)	<ul style="list-style-type: none"> <li>Nabíjací konektor nie je vložený správne.                             <ul style="list-style-type: none"> <li>► Pri pripájaní nabíjacieho kábla k vozidlu potlačte konektor dnu, kým nedosadne na zadnú stranu. Tak zaistíte, že sa nebude nakláňať.</li> </ul> </li> </ul>
Zostane svietiť (biela)	<ul style="list-style-type: none"> <li>Je stlačené tlačidlo zastavenia nabíjania.</li> <li>Nabíjanie je zastavené časovačom nabíjačky.</li> </ul>

## Použitie časovača

Časovač nabíjania vysokonapäťovej batérie môžete nastaviť pomocou obrazovky audiosystému/informačnej obrazovky.

Vozidlo sa začne nabíjať v prednastavenom čase, keď je nabíjací konektor pripojený k Svozidlu.

🔗 **Nastavenie harmonogramu, kedy sa vozidlo nebude nabíjať** Str. 355

### Nastavenia na obrazovke audiosystému/informačnej obrazovke

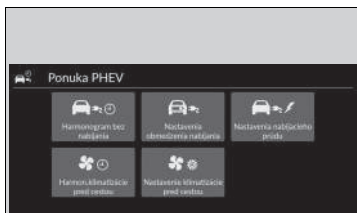

1. Vyberte položku **Ponuka PHEV** a potom **Harmonogram času bez nabíjania**.  
 ► Možnosť **Harmonogram času bez nabíjania** nie je možné nastaviť bez signálu GPS po opätovnom pripojení 12-voltovej batérie. Prejdite do vhodného prostredia so signálom a nastavte harmonogram znovu.

2. Vyberte **Harmonogram 1** alebo **Harmonogram 2**.

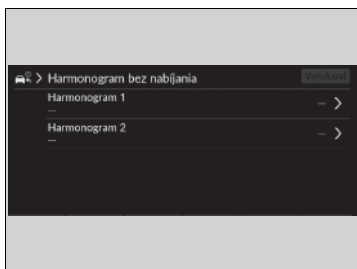

### ►► Použitie časovača

Harmonogram časovača čakania na nabíjanie sa vzťahuje len na nabíjanie AC 230 V.

Dokonca aj počas času určeného v nastavení **Harmonogram času bez nabíjania** nemusí byť batéria dostatočne nabitá, keď je aktivovaný ktorýkoľvek z nasledujúcich systémov.

- Systém ohrievania batérie
- Klimatizácia pred jazdou

### ►► Nastavenia na obrazovke audiosystému/informačnej obrazovke

**ZAP./VYP.:** Vyberie, či je harmonogram zapnutý alebo vypnutý.

**Obdobie:** Batéria sa bude nabíjať s výnimkou času, pre ktorý ste nastavili ako čas, kedy sa nabíjanie nemá spúšťať.

**Deň:** Batéria sa bude nabíjať s výnimkou času, pre ktorý ste nastavili ako čas, kedy sa nabíjanie nemá spúšťať.

**Poloha:** Vyberte možnosť **Domov** alebo **Kdekoľvek**.

► Možnosť **Domov** môžete vybrať, keď sa vozidlo nabíja v blízkosti vášho domova.

► Možnosť **Kdekoľvek** sa vyberie, keď poloha vášho domova nie je zaregistrovaná.

Ak v navigačnom systéme nie je nastavená poloha domova, bude táto funkcia predvolene nastavená na možnosť **Kdekoľvek**.





3. Vyberte možnosť **ZAP**, alebo **VYP**. A potom vyberte nastavenia pre všetky položky v poradí od začiatku.
4. Vyberte položku **Uložiť**.

## Nastavenie maximálneho nabíjania

Pomocou obrazovky audiosystému/informačnej obrazovky môžete pri používaní nabíjacieho zariadenia AC 230 V zmeniť maximálny limit nabíjania vysokonapäťovej batérie.

📖 **Nastavenia obmedzenia nabíjania** Str. 356

Ak sa nabíjacia stanica nachádza na kopci, vozidlo v nej nemusíte plne nabíjať. Dôvodom je možnosť uskladnenia dodatočnej elektrickej energie vo vysokonapäťovej batérii, keďže motor funguje pri jazde dolu kopcom ako elektrický generátor.

### 📖 Nastavenia na obrazovke audiosystému/informačnej obrazovke

Ak chcete nabíjať s množstvom nabíjania nastaveným pre **Domov**, musíte zaregistrovať v navigačnom systéme polohu domova.

Ak v navigačnom systéme nie je nastavená poloha domova, môžete prispôsobiť iba nastavenie položky **Preč**.

### ■ Nastavenia na obrazovke audiosystému/informačnej obrazovke



1. Zvoľte položku **Ponuka PHEV**.
2. Vyberte **Nastavenia obmedzenia nabíjania**.

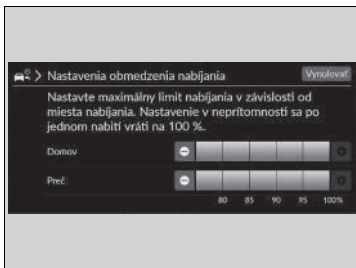

3. Vyberte možnosť **Domov** alebo **Preč**.
  - Upravte maximálne nastavenie nabíjania na základe polohy vozidla pri nabíjaní.
4. Vyberte preferované množstvo nabíjania.

**Domov:** Poloha nastavená ako domov

**Preč:** Ľubovoľná iná poloha

## Nastavenia nabíjacieho prúdu

Pomocou obrazovky audiosystému/informačnej obrazovky môžete pri používaní nabíjacieho zariadenia AC 230 V zmeniť nabíjací prúd vysokonapäťovej batérie.

▶ Môžete tak zabrániť vypnutiu ističa pri nabíjaní doma alebo keď ste mimo domova.

📄 **Nastavenia nabíjacieho prúdu** Str. 356

### ■ Nastavenia na obrazovke audiosystému/informačnej obrazovke



1. Zvoľte položku **Ponuka PHEV**.
2. Vyberte možnosť **Nastavenia nabíjacieho prúdu**.

### ☒ Nastavenia na obrazovke audiosystému/informačnej obrazovke

Nastavenia nabíjacieho prúdu sa vzťahujú len na nabíjanie zariadením AC 230 V.

3. Vyberte možnosť **Domov** alebo **Preč**.

► Nastavenie nabíjacieho prúdu môžete nastaviť podľa toho, kde nabíjate vozidlo.

4. Vyberte preferovaný nabíjací prúd.

Obrazovka audiosystému/ informačná obrazovka	Nabíjanie s	Odporúčaná doba úplného nabitia*1	
	<b>High</b> (Vysoká)	V prípade 32 A	2,5 h
	Medzi hodnotami <b>High</b> (Vysoká) a <b>Low</b> (Nízka)	V prípade 19 A	5 h
	<b>Low</b> (Nízka)	V prípade 6 A	17 h

\* 1: Doba nabíjania sa líši v závislosti od podmienok, ako je zostávajúca úroveň nabitia batérie a okolitá teplota.

1 **Domov**: Poloha nastavená ako domov

► Musíte zaregistrovať polohu domova pomocou navigačného systému.

2 **Preč**: Ľubovoľná iná poloha

3 **High** (Vysoká) Maximálna hodnota (do 32 A)

4 Medzi hodnotami **High** (Vysoká) a **Low** (Nízka): Stredná hodnota medzi maximálnou hodnotou a 6 A. (Ak je napríklad maximálna hodnota 32 A minimálna hodnota je 6 A, stredná hodnota by bola 19 A.)

5 **Low** (Nízka): 6 A

## Vysokonapätová batéria

Vysokonapätová batéria sa postupne vybíja, aj keď sa vozidlo nepoužíva. V dôsledku toho sa úroveň nabitia batérie môže znížiť, ak je vozidlo dlhší čas zaparkované. Udržiavanie nízkej úrovne nabitia batérie vozidla môže skrátiť jej životnosť. Ak chcete udržiavať batériu, keď sa vozidlo nepoužíva, nabite batériu minimálne raz za tri mesiace.

Životnosť vysokonapätovej batérie môže byť ovplyvnená aj teplotou okolia. Najmä ak je vonku zima, môže sa skrátiť jazdný dosah vozidla na elektrický pohon a vyžaduje sa dlhšia doba nabíjania batérie. Okrem toho parkovanie v extrémne horúcom alebo chladnom prostredí môže urýchliť vybíjanie batérie.

Aby ste predĺžili životnosť batérie, odporúčame vám batériu pred jazdou nabiť.

### ■ Systém ohrievania batérie

Keď je vonkajšia teplota nízka, tento systém používa elektrickú energiu z nabíjacieho zariadenia alebo vysokonapätovej batérie, aby sa zabránilo poklesu teploty vysokonapätovej batérie, a zároveň sa zachovala schopnosť jazdy a schopnosť zapnúť systém napájania.

Keď je vozidlo odpojené alebo sa nepoužíva štyri dni či dlhšie a je zároveň zapojené do siete, tento systém využíva elektrickú energiu z vysokonapätovej batérie.

Môže to spôsobiť, že sa zostávajúce nabitie batérie vybije a môže sa spustiť nabíjanie batérie.

### ▣ Vysokonapätová batéria

Vysokonapätová batéria sa v priebehu času a za určitých podmienok vybíja rýchlejšie. Ak sa výdrž batérie skráti, zmení sa tým vzdialenosť dojazdu vozidla.

Dávajte pozor, aby sa vysokonapätová batéria príliš nevybila. Ak sa úroveň nabitia batérie blíži k nule, zabráni to spusteniu systému napájania.

### ▣ Systém ohrievania batérie

Ak teplota vysokonapätovej batérie klesne na  $-30^{\circ}\text{C}$  alebo menej, systém napájania sa nespustí.

Ak je v prevádzke systém ohrievania, počkajte, kým sa vysokonapätová batéria zohreje. Ak nie je v prevádzke, presuňte vozidlo na teplejšie miesto.

Odporúčame vám, aby ste nastavenie **Harmonogram času bez nabíjania** nastavili na **VYP.** a pripojili vozidlo, keď ho nebudete používať štyri dni alebo dlhšie.

➤ **Použitie časovača** Str. 662

Keďže systém nefunguje, keď je 12-voltový akumulátor odpojený, odporúčame vám, aby ste ho nevyberali.

## Zlepšenie spotreby paliva a zníženie emisií CO<sub>2</sub>

Zlepšenie spotreby paliva a zníženie emisií CO<sub>2</sub> závisí od viacerých faktorov vrátane jazdných podmienok, zaťaženia, času stráveného vo voľnobehu, jazdných návykov a stavu vozidla. V závislosti od týchto a ďalších faktorov sa môže stať, že nedosiahnete menovitú spotrebu paliva tohto vozidla.

### Údržba a spotreba paliva

Spotrebu paliva môžete optimalizovať prostredníctvom správnej údržby vozidla. Dodržiavajte plán údržby a v prípade potreby si preštudujte záručnú knižku.

V prípade vozidiel bez systému pripomenutia servisu dodržiavajte plán údržby.

➤ **Plán údržby\*** Str. 679

- Používajte motorový olej s odporúčanou viskozitou.
  - **Odporúčaný motorový olej** Str. 687
- Dodržiavajte predpísaný tlak pneumatík.
- Nezaťažujte vozidlo nadmerným nákladom (batožinou).
- Udržiavajte vozidlo čisté. Nánosy snehu alebo blata na podvozku vozidla zvyšujú hmotnosť vozidla a zvyšujú odpor vzduchu.

### ➤ Zlepšenie spotreby paliva a zníženie emisií CO<sub>2</sub>

Odporúčaným spôsobom určenia skutočnej spotreby paliva počas jazdy je priamy výpočet.

$$\begin{array}{c} \boxed{100} \times \boxed{\text{Množstvo paliva v litroch}} \div \boxed{\text{Počet prejazdených kilometrov}} = \boxed{\text{l/100 km}} \\ \boxed{\text{Počet prejazdených míľ}} \div \boxed{\text{Množstvo paliva v galónoch}} = \boxed{\text{Míľ na galón}} \end{array}$$

# Údržba

Táto kapitola sa zaoberá základnou údržbou.



## Pred vykonaním údržby

Kontrola a údržba.....	670
Bezpečnosť údržby.....	671
Súčasti a kvapaliny použité pri údržbe.....	672
Informácie o údržbe.....	673

## System pripomenutia servisu \*

Plán údržby *.....	679
--------------------	-----

## Údržba pod kapotou

Položky údržby pod kapotou.....	684
Otvorenie kapoty.....	685
Odporúčaný motorový olej.....	687
Kontrola oleja.....	689
Doplňanie motorového oleja.....	690

Chladiaca kvapalina motora.....	691
Chladiaca kvapalina systému vysokonapätovej batérie.....	694
Kvapalina prevodovky.....	695
Brzdová kvapalina.....	696
Doplnenie kvapaliny ostrekovača okien.....	697
Palivový filter.....	697
Vynulovanie pripomenutia kontroly hladiny oleja.....	697
<b>Výmena žiaroviek.....</b>	<b>698</b>
<b>Kontrola a údržba líšt stieračov.....</b>	<b>701</b>
<b>Kontrola a údržba pneumatík</b> Kontrola pneumatík.....	<b>705</b>

Indikátory opotrebovania.....	706
Prevádzková životnosť pneumatiky.....	706
Výmena pneumatiky a kolesa.....	707
Otáčanie pneumatík.....	708
Výbava na jazdu po snehu.....	709
<b>12-voltový akumulátor.....</b>	<b>710</b>
<b>Starostlivosť o diaľkový vysieláč</b> Výmena batérie diaľkového ovládania.....	<b>716</b>
<b>Údržba systému klimatizácie.....</b>	<b>718</b>
<b>Čistenie</b> Starostlivosť o interiér.....	<b>721</b>
Starostlivosť o vonkajšie časti.....	724
<b>Príslušenstvo a úpravy.....</b>	<b>728</b>

\* Nie je k dispozícii u všetkých modelov

## Kontrola a údržba

Z hľadiska zachovania vlastnej bezpečnosti vykonajte všetky uvedené kontroly a údržbu, aby ste udržali dobrý prevádzkový stav vozidla. Ak si všimnete akýkoľvek nezvyčajný stav (hluk, zápach, nedostatočné množstvo brzdovej kvapaliny, zvyšky oleja na zemi a pod.), nechajte vozidlo skontrolovať predajcovi. Podrobné informácie o údržbe a kontrolách nájdete v servisných informáciách k dispozícii pre vaše vozidlo/v pláne údržby v tejto užívateľskej príručke.

➤ **Plán údržby**\* Str. 679

### Typy kontroly a údržby

#### ■ Bežné kontroly

Vykonávajte kontroly pred dlhými cestami, pri umývaní vozidla alebo pri tankovaní.

#### ■ Pravidelné kontroly

- Každý mesiac skontrolujte hladinu brzdovej kvapaliny.  
➤ **Brzdová kvapalina** Str. 696
- Každý mesiac skontrolujte tlak vzduchu v pneumatikách. Skontrolujte dezén pneumatík so zameraním na opotrebovanie a výskyt cudzích predmetov.  
➤ **Kontrola a údržba pneumatík** Str. 705
- Každý mesiac skontrolujte funkčnosť exteriérových svetiel.  
➤ **Výmena žiaroviek** Str. 698
- Každých šesť mesiacov skontrolujte stav stieracích líšt stieračov.  
➤ **Kontrola a údržba líšt stieračov** Str. 701



## Bezpečnosť údržby

Uvádžame niekoľko veľmi dôležitých bezpečnostných opatrení. Nie je však možné vás varovať pred každým možným rizikom, ktoré môže vzniknúť pri údržbe. Iba vy môžete rozhodnúť, či by ste mali alebo nemali vykonať určitú úlohu.

### Bezpečnosť údržby

- Aby ste znížili pravdepodobnosť požiaru alebo explózie, zabezpečte, aby sa cigarety, iskry a zdroje ohňa nedostali do blízkosti 12-voltového akumulátora všetkých častí vysokonapäťového systému a všetkých častí súvisiacich s palivom.
- Pod kapotou nikdy nenechávajte handry, uteráky ani iné horľavé predmety.
  - Teplo z motora a výfuku ich môže zapáliť a spôsobiť požiar.
- Na čistenie súčastí používajte bežne dostupné odmasťovadlo alebo čistič súčastok, nie benzín.
- Pri práci s 12-voltovým akumulátorom alebo stlačeným vzduchom si nasadte ochranné okuliare a ochranné oblečenie.
- Výfukové plyny z motora obsahujú oxid uhoľnatý, ktorý je jedovatý a môže spôsobiť smrť.
  - Motor prevádzkujte iba vtedy, keď je okolo dostatočné vetranie.

#### Bezpečnosť údržby

### ⚠ VÝSTRAHA

Nesprávna údržba vozidla alebo neodstránenie problému pred jazdou môže spôsobiť nehodu, pri ktorej môžete utrpieť vážne alebo smrteľné zranenia.

Vždy dodržiavajte odporúčania týkajúce sa kontroly a údržby, ako aj plány uvedené v tejto používateľskej príručke/v servisných informáciách k dispozícii pre vaše vozidlo.

### ⚠ VÝSTRAHA

Zanedbanie správnych postupov údržby a opatrení môže viesť k vážnemu zraneniu alebo smrti.

Vždy sa riadte postupmi a preventívnymi opatreniami uvedenými v tejto používateľskej príručke.

## Bezpečnosť vozidla

- Vozidlo musí stáť.
  - Uistite sa, že vozidlo stojí na rovnom povrchu, parkovacia brzda je zatiahnutá a systém napájania vypnutý.
- Pred kontrolou priestoru motora sa uistite, že je ventilátor chladiča zastavený.
  - V závislosti od stavu vozidla môže ventilátor chladiča fungovať aj vtedy, keď je režim napájania vozidla nastavený na VYP.
- Horúce časti vás môžu popáliť.
  - Skôr ako sa dotknete súčastí vozidla, nechajte systém napájania vrátane motora a výfukový systém dôkladne vychladnúť.
- Pohyblivé časti vás môžu zraniť.
  - Neaktivujte systém napájania motora, pokiaľ to nie je uvedené v pokynoch, a dávajte pozor, aby ruky a končatiny neboli v blízkosti pohyblivých častí. Keď je zapnutý režim napájania, motor sa môže automaticky spustiť alebo ventilátor chladiča môže začať pracovať bez bežiaceho motora.
- Nedotýkajte sa vysokonapäťovej batérie ani kabeláže (oranžová).

## Súčasti a kvapaliny použité pri údržbe

Pri údržbe a servise vozidla odporúčame používať originálne diely a kvapaliny od spoločnosti Honda. Originálne diely značky Honda sú vyrobené podľa rovnakých vysokokvalitných noriem používaných pri výrobe vozidiel Honda.

### ►► Súčasti a kvapaliny použité pri údržbe

#### POZNÁMKA

Nestláčajte kryt motora násilím. V opačnom prípade sa môže poškodiť kryt motora a súčasti komponentov.

## Informácie o údržbe

Ak vozidlo disponuje systémom pripomenutia servisu, informácie o nadchádzajúcej údržbe vozidla sa zobrazujú v rozhraní s informáciami pre vodiča. Prečítajte si servisné informácie dostupné pre vozidlo, kde nájdete vysvetlenie kódov servisných položiek, ktoré sa zobrazujú na displeji.

➤ **Systém pripomenutia servisu\*** Str. 674

Ak systém pripomenutia servisu nie je k dispozícii, dodržiavajte plány údržby v servisnej knižke\* dodanej spolu s vozidlom.

Ak k vozidlu nie je k dispozícii servisná knižka\*, dodržiavajte plán údržby uvedený v tejto používateľskej príručke.

➤ **Plán údržby\*** Str. 679

### Informácie o údržbe

#### Modely so systémom pripomenutia servisu

Ak plánujete jazdiť vozidlom mimo krajín, v ktorých sa používa systém pripomenutia servisu, požiadajte predajcu o informácie o tom, ako zaznamenať informácie týkajúce sa pripomenutia servisu, a naplánujte si údržbu v rámci podmienok danej krajiny.

\* Nie je k dispozícii u všetkých modelov

Poskytuje informácie o servisných položkách, ktoré je potrebné vykonať. Servisné položky sú vyjadrené kódom a ikonou. Systém vás bude informovať o tom, kedy je potrebné dopraviť vozidlo k predajcovi, na základe zostávajúceho počtu dní.

Keď sa blíži, nastáva alebo uplynul čas ďalšej servisnej údržby, výstražná ikona sa zobrazí aj v rozhraní s informáciami pre vodiča po každom uvedení režimu napájania do polohy ZAPNUTÉ.

### ▣ Systém pripomenutia servisu \*

Môžete si vybrať možnosť zobrazenia príslušnej výstražnej správy spolu s výstražnou ikonou v rozhraní s informáciami pre vodiča.

## Zobrazenie informácií pripomenutia servisu

1. Nastavte režim napájania ZAPNUTÉ.
2. Otáčajte pravým nastavovacím kolieskom, kým sa nezobrazí obrazovka s informáciami o pripomenutí servisu. Položky údržby sa objavia na informačnom rozhraní vodiča spolu s položkami údržby, ktoré sa musia čoskoro vykonať.

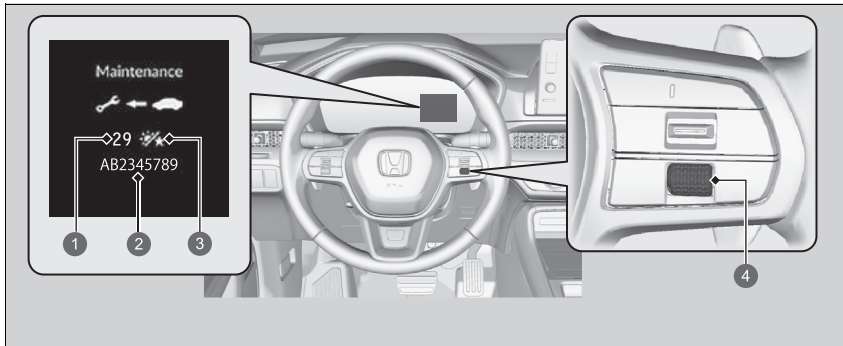







- 1 Zostávajúce dni
- 2 Kódy položiek údržby
- 3 Ikona dňa
- 4 Pravé nastavovacie koliesko

Indikátor systémového hlásenia (①) sa rozsvieti spolu s informáciami pripomenutia servisu.

## Zobrazenie informácií pripomenutia servisu

Na základe prevádzkového stavu motora a stavu motorového oleja systém vypočíta počet dní zostávajúcich do najbližšieho servisného úkonu.

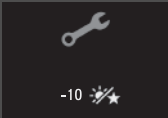
## ■ Výstražné ikony a informácie o pripomenutí servisu v rozhraní s informáciami pre vodiča

Výstražná ikona	Informácie o pripomenutí servisu	Vysvetlenie	Informácie
<p><b>Blíži sa termín servisu</b></p> 		<p>Jedna alebo viacero servisných položiek sa vyžaduje v dobe kratšej než 30 dní. Zostávajúci počet dní sa odhadne na základe jazdných podmienok.</p>	<p>Zostávajúci počet dní sa bude znižovať po jednom dni.</p>
<p><b>Je nutné vykonať servis</b></p> 		<p>Jedna alebo viacero servisných položiek sa vyžaduje v dobe kratšej než 10 dní. Zostávajúci počet dní sa odhadne na základe jazdných podmienok.</p>	<p>Čo najskôr nechajte vykonať uvedenú servisnú údržbu.</p>
<p><b>Zmeškaný termín servisu</b></p> 		<p>Uvedená servisná údržba nebola vykonaná, ani keď zostávajúci čas dosiahol hodnotu 0.</p>	<p>S vozidlom ste nevykonali včas požadovanú servisnú údržbu. Ihneď nechajte vykonať servisnú údržbu a vynulujte systém pripomenutia servisu.</p>

## ■ Položky pripomenutia servisu

Servisné položky zobrazené v rozhraní s informáciami pre vodiča majú podobu kódu a ikony. Vysvetlenie kódov a ikon pripomenutia servisu nájdete v servisných informáciách, ktoré sú dostupné pre vaše vozidlo.

## ■ Dostupnosť systému pripomenutia servisu

Aj napriek tomu, že sa informácie o pripomenutí servisu zobrazia v rozhraní s informáciami pre vodiča po otočení pravého nastavovacieho kolieska, tento systém nie je k dispozícii v niektorých krajinách. Prečítajte si servisné informácie dostupné pre vaše vozidlo alebo sa spýtajte predajcu, či môžete používať systém pripomenutia servisu.

### ☒ Dostupnosť systému pripomenutia servisu

Ak plánujete jazdiť vozidlom mimo krajín, v ktorých sa používa systém pripomenutia servisu, požiadajte predajcu o informácie o tom, ako zaznamenať informácie týkajúce sa pripomenutia servisu, a naplánujte si údržbu v rámci podmienok danej krajiny.

## ■ Vynulovanie displeja

Po vykonaní servisnej údržby vynulujte zobrazenie informácií o pripomenutí servisu.

1. Nastavte režim napájania ZAPNUTÉ.
2. Otáčajte pravým nastavovacím kolieskom, kým sa nezobrazí obrazovka s informáciami o pripomenutí servisu.
3. Stlačením a podržaním pravého nastavovacieho kolieska na približne 10 sekúnd prejdete do režimu vynulovania.
4. Otáčaním pravého nastavovacieho kolieska vyberte položku údržby, ktorú chcete vynulovať, alebo vyberte možnosť **Všetky plánované položky**. (Môžete tiež vybrať možnosť **Zrušiť** a proces tak ukončiť).
5. Stlačením pravého nastavovacieho kolieska môžete vynulovať zvolenú položku.
6. Postupujte od kroku 3 pre ostatné položky, ktoré chcete vynulovať.

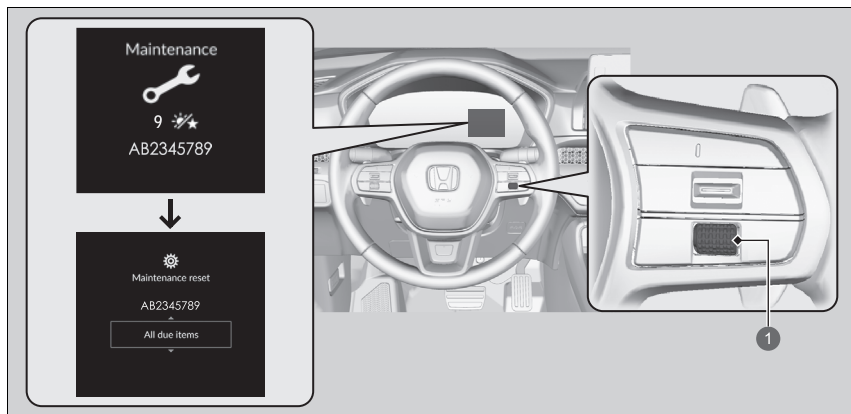

1 Právě nastavovací koliesko

## ▶ Vynulovanie displeja

### POZNÁMKA

Ak nevynulujete informácie o pripomenutí servisu po servisnej údržbe, systém bude uvádzať nesprávne intervaly údržby, čo môže viesť k závažným mechanickým problémom.

Zobrazenie informácií systému pripomenutia servisu je taktiež možné vynulovať prostredníctvom audio/informačnej obrazovky.

➔ **Ako prispôbiť nastavenia vozidla** Str. 370

Po dokončení požadovanej servisnej údržby predajca vynuluje zobrazenie informácií o pripomenutí servisu. Ak servisnú údržbu vykonáva iná osoba než predajca, vynulujte informácie o pripomenutí servisu sami.



Informácie o údržbe vášho vozidla nájdete v servisných informáciách pre vaše vozidlo (ak sú k dispozícii). Ak servisné informácie nie sú k dispozícii, pozrite si nasledujúce plány údržby.

Plán údržby určuje minimálnu požadovanú údržbu, ktorú je potrebné vykonávať na zabezpečenie bezproblémovej prevádzky vozidla. Vzhľadom na regionálne a klimatické rozdiely môže byť potrebná dodatočná údržba. Podrobnejší opis nájdete v záručnej brožúre.

Údržbové práce musia vykonávať riadne kvalifikovaní a vybavení technici. Váš autorizovaný predajca spĺňa všetky tieto požiadavky.

\* Nie je k dispozícii u všetkých modelov

Servis pri uvedenej vzdialenosti alebo čase – ktorákoľvek možnosť nastane ako prvá.	km x 1 000	20	40	60	80	100	120	140	160	180	200
	mesiace	12	24	36	48	60	72	84	96	108	120
Výmena motorového oleja	Normálna	Každých 10 000 km alebo 1 rok									
	Náročná prevádzka	Každých 5 000 km alebo 6 mesiacov									
Výmena filtra motorového oleja	Normálna	Každých 20 000 km alebo každé 2 roky									
	Náročná prevádzka	Každých 10 000 km alebo 1 rok									
Výmena vložky vzduchového filtra		Každých 30 000 km									
Výmena zapalovacích sviečok		Každých 100 000 km									
Výmena chladiacej kvapaliny motora		Pri 200 000 km alebo 10 rokoch, potom každých 100 000 km alebo 5 rokov									
Pridanie originálneho prostriedku na čistenie vstrekovačov* <sup>1</sup>		Každých 10 000 km alebo 1 rok									
Výmena kvapaliny prevodovky	Normálna	Každých 150 000 km alebo každých 6 rokov									
	Náročná prevádzka	Každých 75 000 km alebo každé 3 roky									

\* 1: Pravidelné používanie prostriedku na čistenie vstrekovačov sa vyžaduje pri modeloch určených pre Honduras, Nikaraguu, Gambiu, Nigériu, Kapverdy, Peru, Džibutsko, Guineu, Guatemalu, Venezuelu, Haiti, Togo, Rovníkovú Guineu, Afganistan, Irak, Libériu, Filipíny, Sierra Leone, Dominiku a Veľké Kajmany

Servis pri uvedenej vzdialenosti alebo čase – ktorákoľvek možnosť nastane ako prvá.	km x 1 000	20	40	60	80	100	120	140	160	180	200
	mesiace	12	24	36	48	60	72	84	96	108	120
Výmena prachového a peľového filtra		•	•	•	•	•	•	•	•	•	•
Kontrola brzd vpredu a vzadu		Každých 10 000 km alebo 1 rok									
Výmena brzdovej kvapaliny		Každé 3 roky									
Vymeňte palivový filter v nádrži	Normálna	Každých 210 000 km									
	Náročná prevádzka	Každých 130 000 km*1									
Skontrolujte dátum expirácie fľaše súpravy na dočasnú opravu pneumatík		Každý rok									
Otočenie usporiadania pneumatík (nahustenie a stav pneumatík kontrolujte minimálne raz mesačne)		Každých 10 000 km									
<b>Vizuálne skontrolujte nasledujúce položky:</b>											
Puzdrá hnacieho hriadeľa Hlavice spojovacej tyče riadenia, mechanizmus riadenia a puzdrá Komponenty zavesenia		Každých 10 000 km alebo 1 rok									
Pod krytom batérie Brzdové hadice a vedenia (vrátane systému ABS/VSA) Výfukový systém Palivové vedenia a pripojenia Hladiny všetkých kvapalín a ich stav		•	•	•	•	•	•	•	•	•	•

\* 1: Výmena palivového filtra sa odporúča v prípade, ak sa používa palivo, ktoré môže byť znečistené prachom a pod., pretože tým dochádza ku skoršiemu zaneseniu filtra.

## Náročné podmienky

---

Dodržiavajte plán údržby pre náročné podmienky, ak jazdíte s vozidlom HLAVNE za jednej alebo viacerých z nasledujúcich podmienok:

- Jazda na vzdialenosť kratšiu ako 8km na jednu cestu alebo jazda na vzdialenosť kratšiu ako 16km na jednu cestu pri teplotách pod bodom mrazu.
- Jazda pri mimoriadne vysokých teplotách, nad 35 °C.
- Veľmi dlhá doba prevádzky na voľnobeh alebo jazda s častým zastavovaním a rozbiehaním.
- Ťahanie prívesu, jazda s naloženým strešným nosičom alebo jazda v horách.
- Jazda na cestách pokrytých blatom, prachom alebo na cestách so zimným posypom.

POZNÁMKA: Ak v náročných podmienkach jazdíte len PRÍLEŽITOSTNE, postupujte podľa Plánu údržby v normálnych podmienkach.

## Záznam o údržbe (vozidlá bez samostatného servisného záznamu)

Požiadajte predajcu vykonávajúceho údržbu o zaznamenanie všetkých požadovaných postupov údržby uvedených nižšie. Odložte si potvrdenia o všetkých prácach vykonaných na vozidle.

	km alebo mesiace	Dátum	Podpis alebo pečiatka
<b>20 000 km</b> (alebo 12 mesiacov)			
<b>40 000 km</b> (alebo 24 mesiacov)			
<b>60 000 km</b> (alebo 36 mesiacov)			
<b>80 000 km</b> (alebo 48 mesiacov)			
<b>100 000 km</b> (alebo 60 mesiacov)			
<b>120 000 km</b> (alebo 72 mesiacov)			
<b>140 000 km</b> (alebo 84 mesiacov)			
<b>160 000 km</b> (alebo 96 mesiacov)			
<b>180 000 km</b> (alebo 108 mesiacov)			
<b>200 000 km</b> (alebo 120 mesiacov)			

## Položky údržby pod kapotou

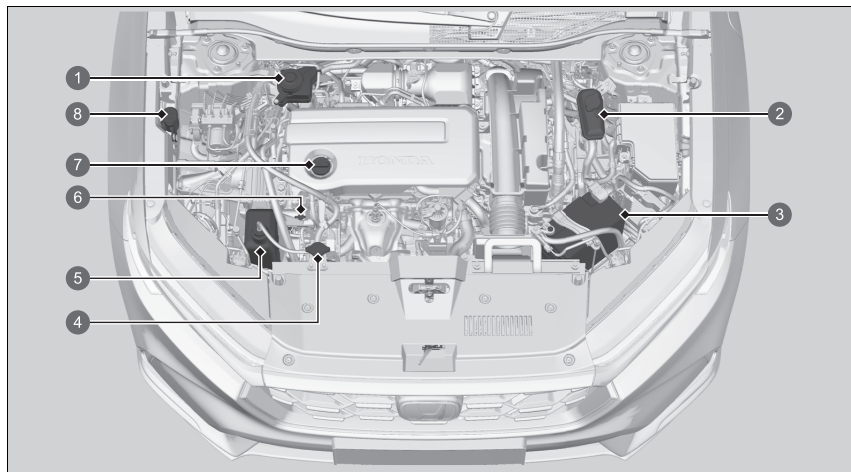

- 1 Brzdová kvapalina (čierny uzáver)
- 2 Rezervná nádrž chladiacej kvapaliny motora
- 3 12-voltový akumulátor
- 4 Uzáver chladiča
- 5 Rezervná nádrž chladiacej kvapaliny motora
- 6 Mierka hladiny motorového oleja (oranžová)
- 7 Uzáver plniaceho hrdla motorového oleja
- 8 Kvapalina do ostrekovača (modrý uzáver)

## Otvorenie kapoty

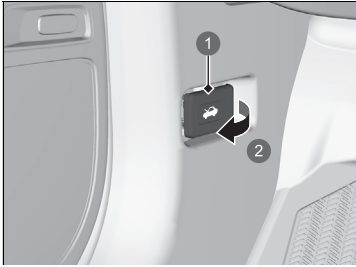

- 1 Rukoväť uvoľnenia kapoty
- 2 Potiahnite

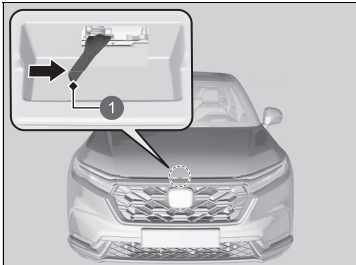

- 1 Páčka

1. Zaparkujte vozidlo na rovnom povrchu a zatiahnite parkovaciu brzdu.
2. Potiahnite rukoväť uvoľnenia kapoty pod vonkajším dolným rohom prístrojovej dosky na strane vodiča.

► Kapota sa mierne pootvorí.

3. Zatlačte páčku západky kapoty (nachádza sa pod predným okrajom kapoty v strede) do strany a zdvihnite kapotu. Po miernom nadvihnutí kapoty môžete páčku uvoľniť.

### » Otvorenie kapoty

#### POZNÁMKA

Neotvárajte kapotu, ak sú zdvihnuté stierače. Kapota narazí do stieračov, čo môže mať za následok poškodenie kapoty a/alebo stieračov.

#### POZNÁMKA

Nestláčajte kryt motora násilím. V opačnom prípade sa môže poškodiť kryt motora a súčasti komponentov.

Pri zatváraní kapoty skontrolujte, či je kapota bezpečne zaistená.

Ak sa páčka západky kapoty ťažko pohybuje alebo ak môžete otvoriť kapotu bez nadvihnutia páčky, zaisťovací mechanizmus by ste mali vyčistiť a namazať.



4. Nadvihnite kapotu takmer úplne nahor.
  - Hydraulické podpery kapotu nadvihnú úplne nahor a držia ju v tejto polohe.

Pri zatváraní kapoty kapotu znížte približne na 30 cm, potom ju rukami pevne stlačte nadol.



## Odporúčany motorový olej

Používajte originálny motorový olej alebo iný komerčne dostupný olej vhodného typu a viskozity pre teplotu okolia uvedenú na nasledujúcom obrázku.

Olej je významným faktorom výkonu a životnosti motora. Ak jazdíte vozidlom s nedostatočnou hladinou oleja alebo s olejom s nedostatočnou kvalitou, motor sa môže pokaziť alebo poškodiť.

### Európske modely

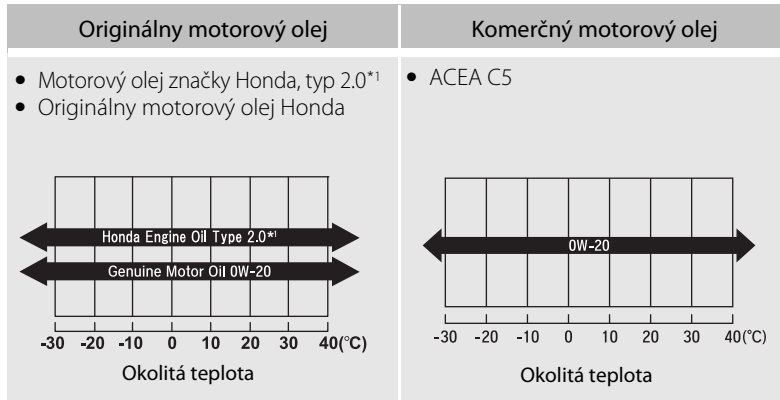

\*1: Vyvinutý na zlepšenie spotreby paliva

### Odporúčany motorový olej

Aditíva motorového oleja

Nie je možné použiť aditíva motorového oleja.

Okrem európskych modelov

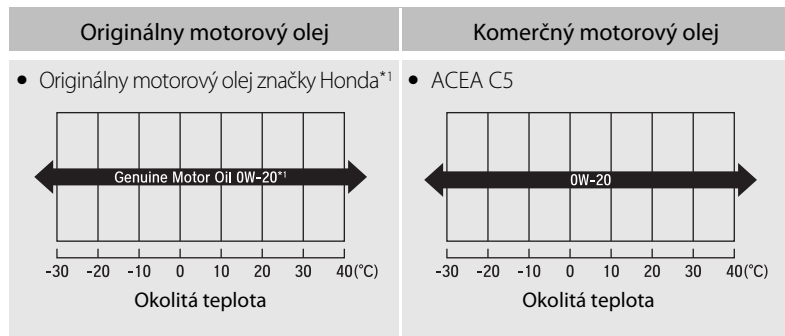

\*1: Vyvinutý na zlepšenie spotreby paliva

## Kontrola oleja

Odporúčame skontrolovať hladinu motorového oleja pri každom dopĺňaní paliva alebo nabíjaní vysokonapäťovej batérie. Zaparkujte vozidlo na rovnom povrchu.

Vypnite systém napájania. Hladinu oleja môžete skontrolovať bez predchádzajúceho spustenia motora. Ak bol motor spustený, počkajte pred kontrolou oleja približne tri minúty.

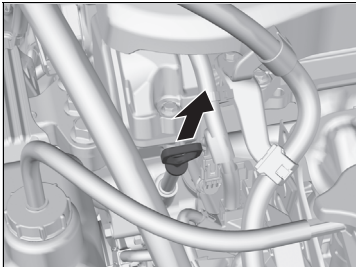

1. Vyberte mierku (oranžová).
2. Utrite mierku čistou handričkou alebo papierovou utierkou.
3. Vložte mierku späť do otvoru úplne na doraz.

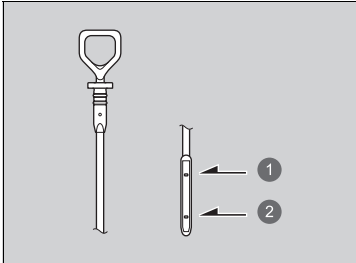

- 1 Značka maximálnej hladiny
- 2 Značka minimálnej hladiny

4. Vyberte znova mierku a skontrolujte hladinu. Hladina by mala byť medzi značkou minimálnej a maximálnej hladiny. Podľa potreby doplňte olej.
5. Vynulujte pripomienku kontroly hladiny oleja.

➤ **Vynulovanie pripomenutia kontroly hladiny oleja** Str. 697

### ☒ Kontrola oleja

Ak sa hladina oleja nachádza v blízkosti značky minimálnej hladiny oleja alebo pod ňou, pomaly doplňte olej a dbajte na to, aby ste olej nepreplnili.

Množstvo spotrebovaného oleja závisí od spôsobu jazdy vozidlom a klimatických podmienok a podmienok v premávke. Množstvo spotrebovaného oleja môže byť až 1 liter na 1 000 km. Spotreba je obvykle vyššia vtedy, keď je motor nový.

Ak vaše vozidlo nie je vybavené systémom pripomenutia servisu, po výmene oleja by sa mala tiež vynulovať pripomienka kontroly hladiny oleja.

➤ **Vynulovanie pripomenutia kontroly hladiny oleja** Str. 697

## Dopĺňanie motorového oleja

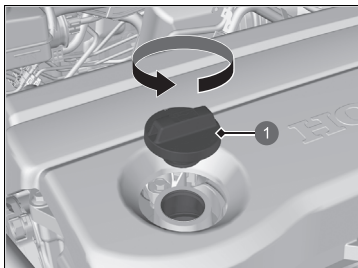

- 1 Uzáver plniaceho hrdla motorového oleja

1. Odskrutkujte a odpojte uzáver plniaceho hrdla motorového oleja.
2. Pomaly doplňte olej.
3. Nainštalujte uzáver plniaceho hrdla motorového oleja a riadne ho dotiahnite.
4. Počkajte tri minúty a znova skontrolujte hladinu oleja pomocou mierky.
5. Vynulujte pripomienku kontroly hladiny oleja.  
➤ **Vynulovanie pripomenutia kontroly hladiny oleja** Str. 697

### ►► Dopĺňanie motorového oleja

#### POZNÁMKA

Nedoplňajte motorový olej nad značku maximálnej hladiny. Preplnenie motorového oleja môže viesť k únikom a poškodeniu motora.

Ak olej rozležete, ihneď ho utrite. Rozliaty olej môže poškodiť komponenty priestoru motora.

Ak sa rozleje na kryte motora, odstráňte ho pomocou neutrálneho čistiaceho prostriedku. Nepoužívajte organické rozpúšťadlá, ako je napríklad čistič brzd.

Ak vaše vozidlo nie je vybavené systémom pripomenutia servisu, po výmene oleja by sa mala tiež vynulovať pripomienka kontroly hladiny oleja.

- **Vynulovanie pripomenutia kontroly hladiny oleja** Str. 697

## Chladiaca kvapalina motora

**Určená chladiaca kvapalina: Celoročná nemrznúca/chladiaca kvapalina značky Honda, typ 2**

Táto chladiaca kvapalina je namiešaná v pomere 50 % nemrznúcej kvapaliny a 50 % vody. Nepridávajte ďalšiu nemrznúcu kvapalinu ani vodu.

Odporúčame, aby ste skontrolovali hladinu chladiacej kvapaliny motora pri každom tankovaní. Najprv skontrolujte rezervnú nádrž. Ak je úplne prázdna, skontrolujte aj hladinu chladiacej kvapaliny v chladiči. Podľa toho pridajte chladiacu kvapalinu.

### Rezervná nádrž

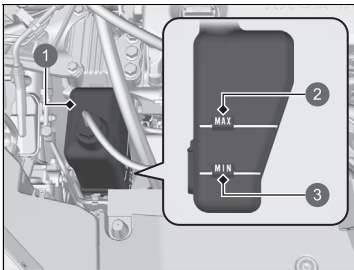

- 1 Rezervná nádrž
- 2 MAX
- 3 MIN

1. Skontrolujte, či sú motor a chladič chladné.
2. Skontrolujte množstvo chladiacej kvapaliny v rezervnej nádrži.
  - Ak sa hladina chladiacej kvapaliny nachádza pod značkou **MIN**, dopĺňajte určenú chladiacu kvapalinu dovtedy, kým hladina nedosiahne značku **MAX**.

### Chladiaca kvapalina motora

## ⚠ VÝSTRAHA

**Ak odmontujete uzáver chladiča, keď je motor horúci, môže vystreknúť chladiaca kvapalina, ktorá vás môže vážne opariť.**

**Pred odmontovaním uzáveru chladiča nechajte vždy motor a chladič vychladnúť.**

### POZNÁMKA

Ak sa očakávajú nepretržité teploty pod -30 °C, chladiaca zmes sa musí vymeniť za zmes vyššej koncentrácie. Podrobnosti o vhodnej chladiacej zmesi vám poskytne predajca produktov spoločnosti Honda.

Ak nemáte k dispozícii nemrznúcu/chladiacu kvapalinu značky Honda, môžete ako dočasnú náhradu použiť inú značkovú chladiacu kvapalinu bez obsahu silikátov. Overte, či ide vysokokvalitnú chladiacu kvapalinu odporúčanú pre hliníkové motory. Ak budete trvalo používať chladiacu kvapalinu od inej značky ako Honda, môže dôjsť ku korózii, ktorá zapríčini poruchu alebo zlyhanie chladiaceho systému. Čo najskôr nechajte prepláchnuť a naplniť chladiaci systém nemrznúcou/chladiacou kvapalinou značky Honda.

Do chladiaceho systému vozidla nepridávajte žiadne prostriedky na ochranu proti hrdzaveniu ani iné prísady. Nemusia byť kompatibilné s chladiacou kvapalinou alebo inými komponentmi motora.

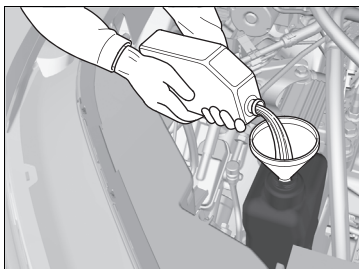

3. Skontrolujte, či z chladiaceho systému neuniká kvapalina.

## Chladič

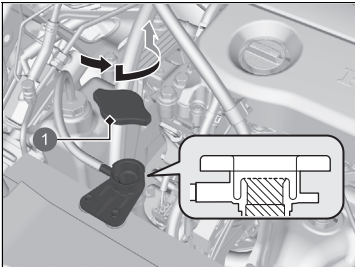

1 Uzáver chladiča

1. **Skontrolujte, či sú motor a chladič chladné.**
2. Otočte uzáver chladiča o 1/8 otáčky proti smeru hodinových ručičiek a uvoľnite všetok tlak v chladiacom systéme.
3. Zatlačením a otočením uzáveru chladiča proti smeru hodinových ručičiek odmontujete uzáver.
4. Hladina chladiacej kvapaliny by mala byť pri spodku plniaceho hrdla. Ak je nižšie, pridajte chladiacu kvapalinu.
5. Nasadte uzáver chladiča späť a úplne ho dotiahnite.

## Uzáver chladiča



- Nikdy neotvárajte za horúceho stavu.
- Horúca chladiaca kvapalina vás obarí.
- Pretlakový ventil sa začne otvárať pri tlaku 108 kPa.

## Chladič

### POZNÁMKA

Nalievajte kvapalinu pomaly a opatrne, aby ste nič nevyliali. Ak sa niečo vyleje, okamžite to utrite. Rozliata kvapalina môže poškodiť komponenty v motorovom priestore.

## Chladiaca kvapalina systému vysokonapäťovej batérie

Chladiaca kvapalina sa používa na zníženie teploty vysokonapäťovej batérie, riadiacej jednotky napájania a súvisiacich častí. Pri kontrole hladiny chladiacej kvapaliny dodržiavajte nižšie uvedené postupy. Ak hladina chladiacej kvapaliny klesla pod značku **MIN** požiadajte predajcu o servis vozidla.

### Chladiaca kvapalina systému vysokonapäťovej batérie

Do chladiaceho systému vozidla nepridávajte žiadne prostriedky na ochranu proti hrdzaveniu ani iné prísady. Nemusia byť kompatibilné s chladiacou kvapalinou alebo inými komponentmi elektromotora.

### Rezervná nádrž chladiacej kvapaliny systému vysokonapäťovej batérie

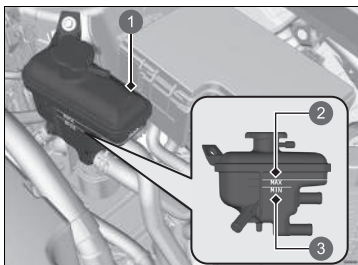

1. Kontrolujte hladinu chladiacej kvapaliny v nádrži.
2. Ak hladina chladiacej kvapaliny klesla pod hodnotu **MIN** požiadajte predajcu o servis vozidla.
  - Iba správne vyškolený technik dokáže naplniť chladiacu kvapalinu a skontrolovať tesnosť systému.

- 1 Rezervná nádrž
- 2 **MAX**
- 3 **MIN**

### Veko rezervnej nádrže chladiacej kvapaliny systému vysokonapäťovej batérie



- Nikdy neotvárajte za horúceho stavu.
- Horúca chladiaca kvapalina vás obarí.
- Pretlakový ventil sa začína otvárať pri tlaku 49 kPa.



## Kvapalina prevodovky

### Určená kvapalina: Honda HEVF-Type 1

Hladinu kvapaliny prevodovky si nechajte skontrolovať u predajcu, ktorý vám ju v prípade potreby vymení.

Dodržiavajte intervaly servisnej údržby pre vaše vozidlo týkajúce sa času výmeny kvapaliny prevodovky.

📄 **Plán údržby\*** Str. 679

Nepokúšajte sa kontrolovať ani meniť kvapalinu prevodovky sami.

### 📖 Kvapalina prevodovky

#### POZNÁMKA

#### **Nemiešajte kvapalinu Honda HEVF-Type 1 s inými prevodovkovými kvapalinami.**

Použitie inej prevodovej kvapaliny než Honda HEVF-Type 1 môže nežiaducim spôsobom ovplyvňovať prevádzku a životnosť prevodovky vozidla a viesť k poškodeniu prevodovky.

Obmedzená záruka spoločnosti Honda na nové vozidlo sa nevzťahuje na žiadne poškodenia spôsobené používaním prevodovkovej kvapaliny, ktorá nie je ekvivalentom Honda HEVF-Type 1.

\* Nie je k dispozícii u všetkých modelov

## Brzdová kvapalina

Určená kvapalina: Brzdová kvapalina s označením DOT 3 alebo DOT 4

### Kontrola brzdovej kvapaliny

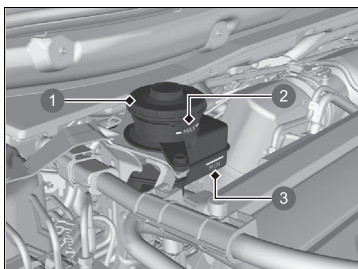

- 1 Rezervná nádrž
- 2 MAX
- 3 MIN

Hladina kvapaliny by sa mala nachádzať medzi značkami **MIN** a **MAX** na bočnej strane rezervnej nádržky.

### Brzdová kvapalina

#### POZNÁMKA

Brzdová kvapalina s označením DOT 5 nie je kompatibilná s brzdovým systémom vozidla a môže spôsobiť značné poškodenie.

Odporúčame používať originálny produkt.

Ak sa hladina brzdovej kvapaliny nachádza na úrovni značky **MIN** alebo pod ňou, čo najskôr požiadajte predajcu o kontrolu netesností vo vozidle alebo opotrebovaných brzdových doštičiek.

## Doplňenie kvapaliny ostrekovača okien

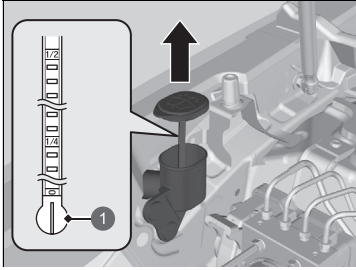

1 Ukazovateľ hladiny

Skontrolujte množstvo kvapaliny ostrekovača okien pomocou ukazovateľa hladiny kvapaliny ostrekovača na uzávere.

Ak je hladina nízka, doplňte nádržku ostrekovača.

Opatrne dolejte kvapalinu ostrekovača. Neprepĺňajte nádržku.

## Palivový filter

Palivový filter vymieňajte v súlade s odporúčaniami uvedenými v pláne údržby\* na základe času a vzdialenosti.

O výmenu palivového filtra požiadajte kvalifikovaného technika. V prípade nesprávnej manipulácie so všetkými pripojeniami palivového vedenia môže palivo zo systému vystreknúť von, čo môže byť nebezpečné.

## Vynulovanie pripomenutia kontroly hladiny oleja

Ak ste skontrolovali hladinu oleja, vynulujte pripomenutie kontroly oleja.

Pripomenutie kontroly oleja je možné vynulovať aj prostredníctvom obrazovky audiosystému/informačnej obrazovky.

► Ako prispôbiť nastavenia vozidla Str. 370

### ►► Doplňenie kvapaliny ostrekovača okien

#### POZNÁMKA

Do nádržky ostrekovača čelného skla nenalievajte nemrznúcu kvapalinu motora ani roztok octu/vody. Nemrznúca kvapalina môže poškodiť lak vozidla. Roztok octu/vody môže poškodiť čerpadlo ostrekovača čelného skla. Používajte iba bežne dostupné kvapaliny ostrekovača čelného skla. Vyhnite sa dlhodobému používaniu tvrdej vody, aby nedošlo k usadzovaniu vodného kameňa.

### ►► Palivový filter

#### Modely so systémom pripomenutia servisu

Palivový filter je potrebné vymieňať podľa signalizácie pripomenutia servisu.

## Svetlomety

---

Svetlomety sú typu LED. O kontrolu a výmenu zostavy svetla požiadajte autorizovaného predajcu značky Honda.

## Predné smerové svetlá, pozičné svetlá/denné prevádzkové svetlá

---

Predné smerové svetlá, pozičné svetlá/denné prevádzkové svetlá sú typu LED. O kontrolu a výmenu zostavy svetla požiadajte autorizovaného predajcu značky Honda.

## Aktívne odbočovacie svetlá

---

Aktívne odbočovacie svetlá sú typu LED. O kontrolu a výmenu zostavy svetla požiadajte autorizovaného predajcu značky Honda.

## Bočné smerové svetlá/výstražné svetlá

---

Žiarovky na bočných zrkadlách sú typu LED. O kontrolu a výmenu zostavy svetla požiadajte autorizovaného predajcu značky Honda.

## Brzdové svetlá, koncové svetlá, zadné bočné obrysové svetlá a zadné smerové svetlá

---

Brzdové svetlá, koncové svetlá, zadné bočné obrysové svetlá a zadné smerové svetlá sú typu LED. O kontrolu a výmenu zostavy svetla požiadajte autorizovaného predajcu značky Honda.

### Svetlomety

---

Uhol svetlometov je nastavený vo výrobe a zvyčajne sa nemusí upravovať. Ak však pravidelne prevádzate v batožinovom priestore ťažké predmety alebo ťaháte za vozidlom príves, obráťte sa na predajcu alebo kvalifikovaného technika kvôli nastaveniu uhla svetlometov.

## **Koncové svetlá, zadné hmlové svetlo a cúvacie svetlá**

---

Koncové svetlá, zadné hmlové svetlo a cúvacie svetlá sú typu LED. O kontrolu a výmenu zostavy svetla požiadajte autorizovaného predajcu značky Honda.

## **Zadné osvetlenie evidenčného čísla**

---

Zadné osvetlenie evidenčného čísla je typu LED. O kontrolu a výmenu zostavy svetla požiadajte autorizovaného predajcu značky Honda.

## **Tretie brzdomé svetlo**

---

Tretie brzdomé svetlo je typu LED. O kontrolu a výmenu zostavy svetla požiadajte autorizovaného predajcu značky Honda.

## Ďalšie žiarovky

### ■ Žiarovky osvetlenia zrkadla v slnečnej clone

Pri výmene používajte nasledovné žiarovky.

**Osvetlenie zrkadla v slnečnej clone: 2 W**

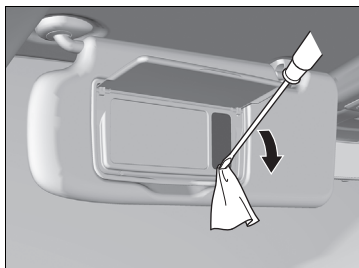

1. Pomocou plochého skrutkovača vypáčte okraj krytu a odmontujte kryt.  
► Obaľte hrot plochého skrutkovača handričkou, aby ste nepoškriabali kryt.

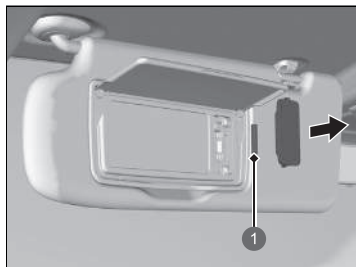

- 1 Žiarovka
2. Vyberte starú žiarovku a nainštalujte novú žiarovku.

## Kontrola líšt stieračov

Ak je guma líšty stierača opotrebovaná, bude zanechávať pruhy a začne byť hlučná a tvrdý povrch líšty môže poškrabať sklo okna.

## Výmena gummy líšty predného

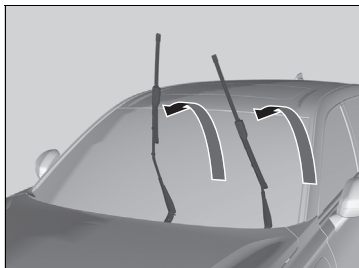
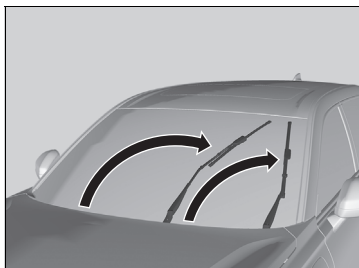

1. Nastavte režim napájania ZAPNUTÉ, potom VOZIDLO VYPNUTÉ.
2. Do 10 sekúnd od nastavenia režimu napájania na VOZIDLO VYPNUTÉ podržte spínač stierača v polohe **MIST** viac než dve sekundy.
  - ▶ Obe ramená stieračov sa nastaví do polohy údržby, ako je to znázornené na obrázku.
3. Nadvihnite obe ramená stieračov.

### ▣ Výmena gummy líšty predného

#### POZNÁMKA

**Pri zdvíhaní ramien stieračov vždy postupujte podľa pokynov na ich presunutie do polohy pre údržbu.**

Ramená stieračov sa môžu poškodiť, ak nimi pohybujete ručne.

#### POZNÁMKA

Dbajte na to, aby vám rameno stierača nespadlo na čelné sklo, pretože by sa rameno stierača a čelné sklo mohli poškodiť.

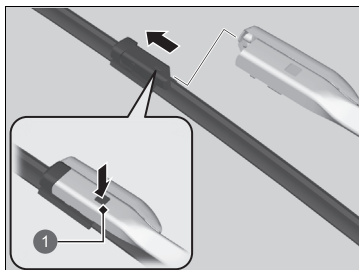

1 Príchytka

4. Stlačte poistný jazýček a potom vysuňte líštu stierača z ramena stierača.
5. Nasuňte novú líštu stierača na rameno stierača, kým nezacvakne na miesto.
6. Spustite obe ramená stieračov.
7. Nastavte režim napájania do polohy ZAPNUTÉ a potom jedenkrát nastavte spínač stierača do polohy **MIST**.
  - Ramená stieračov sa vrátia do štandardnej polohy.



## Výmena gummy líšty zadného stierača

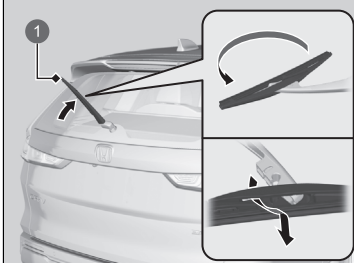

1. Zdvihnite rameno stierača.
2. Nakloňte spodnú časť líšty stierača tak, aby sa vysunula z ramena stierača.

1 Rameno stierača

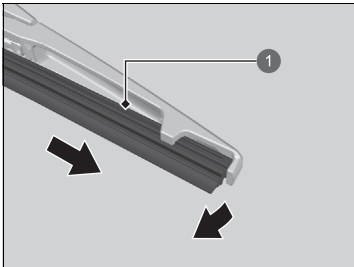

1 Líšta

3. Vysuňte líštu zo stierača.

### » Výmena gummy líšty zadného stierača

#### POZNÁMKA

Dbajte na to, aby vám rameno stierača nespadlo – mohlo by sa poškodiť zadné okno.

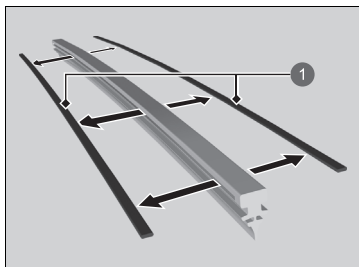

1 Pridržovač

4. Vyberte pridržovače z líšty stierača a namontujte ich na novú gumenú líštu.

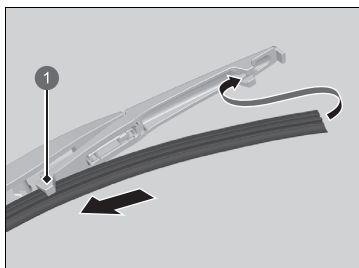

1 Držiak

5. Nasuňte novú líštu stierača na držiak.  
► Skontrolujte, či správne zapadla na svoje miesto, a nainštalujte zostavu líšty stierača na rameno stierača.

## Kontrola pneumatík

S cieľom bezpečne používať vozidlo je potrebné, aby boli používané pneumatiky správneho typu a veľkosti, v dobrom stave, so zodpovedajúcim dezénom a správne nahustené.

### ■ Pokyny na hustenie

Správne nahustené pneumatiky poskytujú tú najlepšiu kombináciu jazdných vlastností, životnosti dezénu a komfortu. Prečítajte si štítok na stĺpiku dverí na strane vodiča, na ktorom sú uvedené informácie o predpísanom tlaku.

Nedostatočne nahustené pneumatiky sa nerovnomerne opotrebovávajú, nežiaducim spôsobom ovplyvňujú jazdné vlastnosti a spotrebu paliva, a zvyšuje sa pravdepodobnosť ich zlyhania v dôsledku prehrievania.

Nadmerne nahustené pneumatiky vedú k menej komfortnému ovládaniu vozidla, sú náchylné na poškodenie v dôsledku prekážok na ceste a nerovnomerne sa opotrebovávajú.

Každý deň pred začatím jazdy pohľadom skontrolujte všetky pneumatiky. Ak niektorá z nich vyzerá menej nahustená než ostatné, skontrolujte tlak pomocou tlakomera.

Najmenej raz mesačne alebo pred dlhšou jazdou skontrolujte pomocou tlakomera tlak vo všetkých pneumatikách. Aj v pneumatikách v dobrom stave môže mesačne klesnúť tlak nahustenia od 10 do 20 kPa (0,1 až 0,2 bar).

### ■ Pokyny na kontrolu

Počas každej kontroly nahustenia preskúmajte aj celé pneumatiky a drieky ventilov. Zamerajte sa na nasledujúce oblasti:

- Nerovnosti alebo vydutia na bočnej strane pneumatiky alebo v dezéne. V prípade, že zistíte natrhnutie, praskliny alebo iné poškodenie na bočnej strane pneumatiky, vymeňte pneumatiku. V prípade, že uvidíte tkaninu alebo kord, vymeňte pneumatiku.
- Odstráňte všetky cudzie predmety a overte, či z pneumatík neuniká vzduch.
- Nerovnomerné opotrebovanie dezénu. Požiadajte predajcu o kontrolu geometrie kolies.
- Nadmerné opotrebovanie dezénu.

➤ **Indikátory opotrebovania** Str. 706

- Praskliny alebo iné poškodenie v okolí drieku ventilu.

### ☒ Kontrola pneumatík

## ⚠ VÝSTRAHA

Jazda na pneumatikách, ktoré sú príliš opotrebované alebo nesprávne nahustené, môže spôsobiť nehodu, pri ktorej môžete utrpieť vážne alebo smrteľné zranenia.

Dodržiavajte všetky pokyny týkajúce sa hustenia a údržby pneumatík v tejto užívateľskej príručke.

Tlak vzduchu merajte vtedy, keď sú pneumatiky studené. Znamená to, že vozidlo je odstavené minimálne tri hodiny alebo prešlo vzdialenosť kratšiu než 1,6 km. V prípade potreby pridajte alebo vypustite vzduch, aby ste dosiahli určený tlak.

V prípade kontroly horúcich pneumatík môže byť tlak pneumatiky až o 30 – 40 kPa (0,3 – 0,4 bar) vyšší než v prípade kontroly studených pneumatík.

Po každej úprave tlaku v pneumatikách je potrebné kalibrovat' systém výstrahy poklesu tlaku v pneumatikách.

➤ **Systém výstrahy poklesu tlaku v pneumatikách** Str. 469

## Indikátory opotrebovania

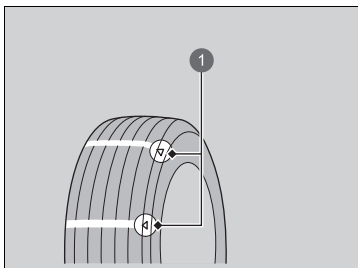

1 Príklad značky indikátora opotrebovania

Drážka, kde je umiestnený indikátor opotrebovania, je približne o 1,6 mm plytkejšia než iné miesta na pneumatike. Ak je dezén opotrebovaný tak, že sa indikátor odkryl, vymeňte pneumatiku.

**Opotrebované pneumatiky majú nedostatočný záber na mokrých cestách.**

## Prevádzková životnosť pneumatiky

Životnosť pneumatík závisí od mnohých faktorov, vrátane návykov pri jazdení, stavu ciest, zaťaženia vozidla, tlaku pneumatík, histórie údržby, rýchlosti a podmienok okolia (aj keď sa pneumatiky nepoužívajú).

Okrem pravidelných kontrol a údržby tlaku v pneumatikách sa odporúčajú pravidelné ročné kontroly, keď pneumatiky dosiahnu vek päť rokov. Všetky pneumatiky sa musia stiahnuť z prevádzky po 10 rokoch od dátumu výroby, a to bez ohľadu na ich stav a opotrebovanie.

### ► Kontrola pneumatík

Ak počas jazdy pocítujete trvalé vibrácie, požiadajte predajcu o kontrolu pneumatík. Nové pneumatiky a odstránené/nainštalované pneumatiky je potrebné správne vyvážiť.

## Výmena pneumatiky a kolesa

Vymieňajte pneumatiky za radiálne pneumatiky rovnakej veľkosti, rozsahu zaťaženia, rýchlostnej triedy a maximálnej menovitej hodnoty tlaku studených pneumatík (ako je uvedené na bočnej stene pneumatiky). Používanie pneumatík odlišnej veľkosti alebo konštrukcie môže spôsobiť nesprávne fungovanie niektorých systémov vozidla, ako sú ABS a VSA (Asistent stability vozidla).

Najvhodnejšie je vždy vymieňať všetky štyri pneumatiky naraz. Ak to nie je možné, vymieňajte predné alebo zadné pneumatiky v pároch.

Dbajte na to, aby sa špecifikácie kolesa zhodovali so špecifikáciami originálnych kolies.

### ►► Výmena pneumatiky a kolesa

## VÝSTRAHA

Nasadenie nesprávnych pneumatík na vozidlo môže ovplyvniť jeho ovládateľnosť a stabilitu. Môže to spôsobiť nehodu, pri ktorej môžete utpieť vážne alebo smrteľné zranenia.

Vždy používajte odporúčanú veľkosť a typ pneumatík (tieto informácie sú uvedené na štítku s informáciami o pneumatikách vo vozidle).

## Otáčanie pneumatík

Vzájomná výmena pneumatík v súlade s plánom údržby vedie k rovnomernejšiemu opotrebovaniu pneumatík a k predĺženiu ich životnosti.

### ■ Pneumatiky bez značiek smeru otáčania

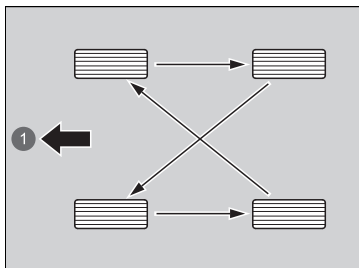

Vymeňte pneumatiky tak, ako je tu znázornené.

1 Vpredu

### ■ Pneumatiky so značkami smeru otáčania

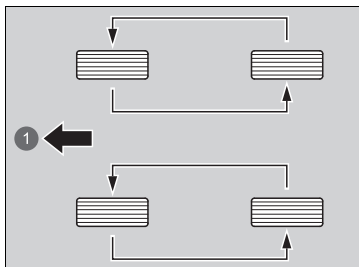

Vymeňte pneumatiky tak, ako je tu znázornené.

1 Vpredu

### ►► Otáčanie pneumatík

Pneumatiky so smerovými vzormi dezénov by sa mali otáčať iba spredu dozadu (nie zo strany na stranu). Pneumatiky so smerovým dezénom by sa mali namontovať so značkou indikácie otáčania smerom dopredu, ako je zobrazené nižšie.

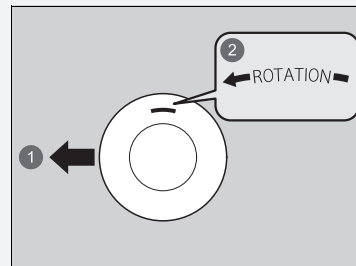

1 Vpredu

2 Značka otáčania

Po otočení pneumatík overte tlak nahustenia vo všetkých pneumatikách.

Po každej zmene usporiadania pneumatík je potrebné kalibrovať systém výstrahy poklesu tlaku v pneumatikách.

►► **Systém výstrahy poklesu tlaku v pneumatikách** Str. 469

## Výbava na jazdu po snehu

Ak jazdíte na zasnežených alebo zamrznutých cestách, nainštalujte zimné pneumatiky alebo snehové reťaze, znížte rýchlosť a udržiajte pri jazde dostatočnú vzdialenosť od vozidiel.

Obzvlášť opatrne ovládajte volant a brzdy, aby ste predišli šmyku.

Používajte snehové reťaze, zimné pneumatiky alebo univerzálne pneumatiky, keď je to potrebné alebo v prípade, že to vyžadujú zákonné predpisy.

Pri montáži si pozrite nasledujúce body.

Zimné pneumatiky:

- Vyberte veľkosť a rozsah zaťaženia, ktoré sa zhodujú s originálnymi pneumatikami.
- Namontujte pneumatiky na všetky štyri kolesá.

Snehové reťaze:

- Pred zakúpením akéhokoľvek typu reťazí pre vaše vozidlo sa poradte s predajcom.
- Namontujte ich iba na predné pneumatiky.
- Keďže toto vozidlo má obmedzený priestor medzi podvozkom a pneumatikami, dôrazne odporúčame používať nižšie uvedené snehové reťaze:

Veľkosť originálnej pneumatiky*1	Typ reťaze
235/60R18	RUD-matic classic 4716134

\* 1: Veľkosť originálnych pneumatík je uvedená na štítku s informáciami o pneumatikách na stĺpiku dverí na strane vodiča.

- Pri montáži dodržiavajte pokyny výrobcu reťazí. Namontujte ich čo najpevnejšie.
- Skontrolujte, či sa reťaze nedotýkajú brzdových vedení alebo zavesenia.
- Jazdite pomaly.

### ►► Výbava na jazdu po snehu

## VÝSTRAHA

Používanie nesprávnych reťazí alebo nesprávne nainštalovaných reťazí môže poškodiť brzdové vedenia a spôsobiť nehodu, pri ktorej môžete utrpieť vážne alebo smrteľné zranenia.

Dodržiavajte všetky pokyny týkajúce sa výberu a použitia snehových reťazí, ktoré sú uvedené v tejto užívateľskej príručke.

### POZNÁMKA

Pomôcky na zlepšenie záberu, ktoré majú nesprávnu veľkosť alebo sú nesprávne nainštalované, môžu poškodiť brzdové vedenia, zavesenie, karosériu a kolesá vozidla. Zastavte v prípade, že narážajú do akejkoľvek časti vozidla.

Ak sa podľa legislatívy EÚ týkajúcej sa pneumatík používajú zimné pneumatiky, je nevyhnutné upevniť štítok s maximálnou povolenou rýchlosťou zimných pneumatík do zorného poľa vodiča, ak je povolená maximálna konštrukčná rýchlosť vozidla vyššia ako povolená maximálna rýchlosť zimných pneumatík. Tento štítok získate od predajcu pneumatík. V prípade akýchkoľvek otázok sa obráťte na predajcu.

Keď namontujete snehové reťaze, dodržiajte pokyny výrobcu reťazí ohľadom prevádzkových obmedzení vozidla.

Snehové reťaze používajte výlučne v prípade núdze alebo vtedy, keď zákonné predpisy vyžadujú ich použitie počas prejazdu určitou oblasťou.

Počas jazdy so snehovými reťazami na snehu alebo ľade jazdite opatrnejšie. S nasadenými snehovými reťazami môže byť vozidlo ťažšie ovládateľné než v prípade použitia kvalitných zimných pneumatík bez snehových reťazí.

Ak je vaše vozidlo vybavené letnými pneumatikami, majte na pamäti, že tieto pneumatiky nie sú určené na jazdu v zime. Viac informácií vám poskytne predajca.

## Kontrola 12-voltového akumulátora

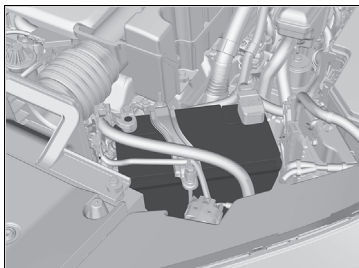

Stav akumulátora monitoruje snímač umiestnený na zápornej svorke akumulátora. Ak sa vyskytne problém s týmto snímačom, v rozhraní s informáciami pre vodiča sa zobrazí výstražná správa. Ak k tomu dôjde, nechajte vozidlo skontrolovať u predajcu.

Mesačne kontrolujte svorky akumulátora, či sa na nich nevyskytla korózia.

Ak sa akumulátor vozidla odpojil alebo vybil:

- Audiosystém je vypnutý.

➔ **Opätovná aktivácia audiosystému** Str. 293

Typ vozidla s pravostranným riadením

- Systém imobilizéra je potrebné resetovať.

➔ **Indikátor systému imobilizéra** Str. 129

### 12-voltový akumulátor

#### **⚠ VÝSTRAHA**

Počas normálnej prevádzky z akumulátora uniká výbušný vodíkový plyn.

Iskra alebo otvorený plameň môžu spôsobiť výbuch akumulátora, dostatočne silný na to, aby spôsobil smrť alebo vážne zranenie.

Všetky zdroje iskier, plamene a dymiace materiály musia byť v bezpečnej vzdialenosti od akumulátora.

Používajte ochranný odev a štít na tvár alebo zverte údržbu akumulátora skúsenému mechanikovi.

#### **⚠ VÝSTRAHA**

Akumulátor obsahuje kyselinu sírovú (elektrolyt), ktorá je mimoriadne korozívna a jedovatá.

Vniknutie elektrolytu do očí alebo na pokožku môže spôsobiť závažné popáleniny. Počas práce s akumulátorom alebo v jeho blízkosti používajte ochranný odev a ochranu očí.

Požitie elektrolytu bez okamžitej následnej záchrannej akcie môže viesť k smrteľnej otrave.

**UCHOVÁVAJTE MIMO DOSAHU DETÍ**



**12-voltový akumulátor****Núdzové postupy**

Oči: Vyplachujte zasiahnuté miesto vodou z pohára alebo inej nádoby po dobu najmenej 15 minút. (Voda pod tlakom môže spôsobiť zranenie očí.) Okamžite sa spojte s lekárom.

Pokožka: Vyzlečte si znečistený odev. Oplachujte zasiahnuté miesto veľkým množstvom vody. Okamžite sa spojte s lekárom.

Požitie: Vypite vodu alebo mlieko. Okamžite sa spojte s lekárom.

Ak nájdete koróziu, vyčistite svorky akumulátora pomocou roztoku vody a prášku na pečenie. Vyčistite svorky vlhkou handričkou. Vysušte akumulátor handrou/ uterákom. Natrite svorky mazivom, aby sa predišlo vzniku korózie v budúcnosti.

Pri výmene akumulátora musí mať náhradný akumulátor rovnaké parametre.

Ďalšie informácie získate od predajcu.

Po opätovnom pripojení 12-voltového akumulátora a nastavení režimu napájania do polohy ZAPNUTÉ sa môžu na oranžovo rozsvietiť indikátory asistenčného systému stability vozidla (VSA), brzdového systému, adaptívneho tempomatu (ACC) s funkciou sledovania vozidiel pri nízkych rýchlostiach, nízkeho tlaku v pneumatikách/ systému výstrahy poklesu tlaku v pneumatikách, systému predchádzania vybočenia z vozovky, a bezpečnostnej podpory spolu s hlásením na ukazovateli.

Predajte krátku vzdialenosť rýchlosťou vyššou ako 20 km/h. Všetky indikátory by mali zhasnúť. Ak niektorý z nich nezhasne, nechajte vozidlo skontrolovať u predajcu.

## Nabíjanie 12-voltového akumulátora

---

Odpojte obidva káble akumulátora, aby ste zabránili poškodeniu elektrického systému vozidla. Vždy najprv odpojte záporný kábel (-) a pripojte ho znova ako posledný.

## Výmena 12-voltového akumulátora

Keď odpájate a vymieňate 12-voltový akumulátor, počas kontroly akumulátora vždy dodržiavajte pokyny o bezpečnosti údržby a výstrahy, aby ste obmedzili možné riziká.

➤ **Bezpečnosť údržby** Str. 671

➤ **Kontrola 12-voltového akumulátora** Str. 710

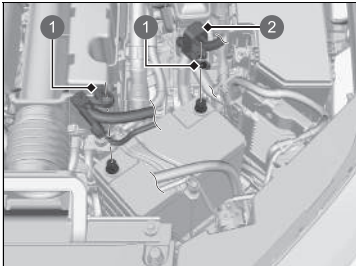

❶ Matica

❷ Kryt

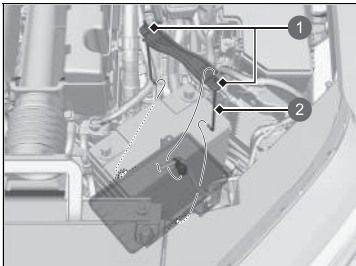

❶ Matica

❷ Podpera

1. Nastavte režim napájania VOZIDLO VYPNUTÉ. Otvorte kapotu.
2. Povoľte maticu na zápornom kábli akumulátora a potom odpojte kábel od zápornej svorky (-).
3. Otvorte kryt kladnej svorky akumulátora. Povoľte maticu na kladnom kábli akumulátora a potom odpojte kábel od kladnej svorky (+).
4. Pomocou kľúča povoľte matice na každej strane konzoly akumulátora.
5. Vytiahnite dolný koniec každej podpery akumulátora von z otvoru podstavca akumulátora a demontujte konzolu akumulátora a podpery.

### ►► Výmena 12-voltového akumulátora

#### POZNÁMKA

Nesprávne zlikvidovaný akumulátor môže byť škodlivý pre životné prostredie a ľudské zdravie. Vždy si overte miestne predpisy pre likvidáciu akumulátora.

Tento symbol na akumulátore znamená, že tento produkt sa nesmie likvidovať ako domový odpad.



Ak chcete nainštalovať nový akumulátor, postupujte podľa vyššie uvedeného postupu v obrátenom poradí.

Vždy najprv odpojte záporný kábel (-) a pripojte ho znova ako posledný.

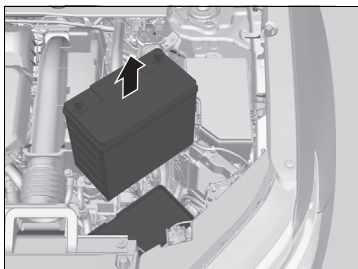

6. Opatrne vytiahnite akumulátor.

## Štítky na akumulátore



### Štítky na akumulátore

#### NEBEZPEČENSTVO

- Plameň a iskry musia byť v bezpečnej vzdialenosti od akumulátora. V akumulátore sa vytvára výbušný plyn, ktorý môže spôsobiť výbuch.
- Počas manipulácie s akumulátorom používajte ochranu očí a gumové rukavice, aby ste predišli riziku popálenia alebo straty zraku v dôsledku zásahu elektrolytom akumulátora.
- Za žiadnych okolností nedovoľte deťom manipulovať s akumulátorom. Zabezpečte, aby všetky osoby, ktoré manipulujú s akumulátorom, vedeli o prípadných rizikách a pri manipulácii postupovali správne.
- S elektrolytom akumulátora manipulujte mimoriadne opatrne, pretože obsahuje roztok kyseliny sírovej. Kontakt elektrolytu s očami alebo pokožkou môže spôsobiť stratu zraku alebo popáleniny.
- Pred začatím manipulácie s akumulátorom si dôkladne prečítajte túto príručku a snažte sa jej porozumieť. V opačnom prípade môže dôjsť k zraneniu osôb a poškodeniu vozidla.
- Akumulátor nepoužívajte, ak je hladina elektrolytu v akumulátore na značke minimálnej úrovne alebo pod ňou. Používanie akumulátora s nízkou hladinou elektrolytu môže spôsobiť výbuch a následné vážne zranenia.

## Výmena batérie diaľkového ovládania

Ak sa po stlačení tlačidla nerozsvieti indikátor, vymeňte batériu.

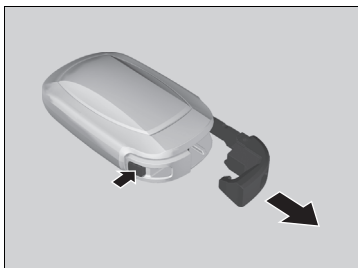

### Typ batérie: CR2032

1. Odpojte zabudovaný kľúč.
2. Odpojte hornú polovicu krytu opatrným vypáčením okraja pomocou kľúča.
  - ▶ Úchop kľúča obalte tkaninou, aby ste predišli poškriabaniu tlačidla diaľkového ovládania.
  - ▶ Kryt odpájajte opatrne aby ste nestratili tlačidlá.

### ⚠ Výmena batérie diaľkového ovládania

## ⚠ ⚠ VÝSTRAHA

### NEBEZPEČENSTVO CHEMICKÉHO POPÁLENIA

Batéria, ktorá zabezpečuje energiu diaľkového ovládača, môže v prípade prehĺtnutia spôsobiť vážne vnútorné popáleniny alebo dokonca smrť. Vždy uchovávajte nové a použité batérie mimo dosahu detí.

Ak máte podozrenie, že dieťa prehltlo batériu, okamžite vyhľadajte lekársku pomoc.

**POZOR:** Pri nesprávnej výmene batérie hrozí nebezpečenstvo výbuchu. Vymieňajte len za rovnaký alebo ekvivalentný typ.

**POZOR:** Počas používania, skladovania alebo prepravy nevystavujte zdrojom nadmerne vysokej teploty, ako je slnečné žiarenie, oheň a pod., v dôsledku čoho môže dôjsť k výbuchu alebo úniku horľavých kvapalín alebo plynov.

**POZOR:** Batériu nevhadzujte do ohňa ani do horúcej pece, ani ju mechanicky nedrvtvte ani nerezte, takého zaobchádzanie môže spôsobiť explóziu.

**POZOR:** Nevystavujte extrémne nízkemu tlaku vzduchu vo vysokej nadmorskej výške, takého zaobchádzanie môže spôsobiť výbuch alebo únik horľavých kvapalín alebo plynov.

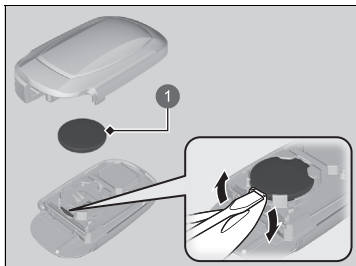

1 Batéria

3. Pomocou plochého skrutkovača vyberte batériu vypáčením na okraji. Vložte batériu so správnou polaritou.
- Plochý skrutkovač obalte tkaninou, aby ste predišli poškrabaniu diaľkového ovládania.

#### ► Výmena batérie diaľkového ovládania

Vedľa tlačidla akumulátora sa nachádza výstražná značka\*.

#### POZNÁMKA

Nesprávne zlikvidovaná batéria môže poškodiť životné prostredie. Vždy si overte miestne predpisy pre likvidáciu akumulátora.

Tento symbol na akumulátore znamená, že tento produkt sa nesmie likvidovať ako domový odpad.



Náhradné batérie sú k dispozícii v obchodoch alebo u predajcu.

\* Nie je k dispozícii u všetkých modelov

## Klimatizácia

Na to, aby systém klimatizácie fungoval správne a bezpečne, údržbu systému chladiva by mal vykonávať iba kvalifikovaný technik.

Výparník klimatizácie (chladiacu špirálu) nikdy neopravujte ani ho nikdy nevymieňajte za výparník z ojazdeného vozidla alebo z vozidla rozobratého na súčiastky.

### » Údržba systému klimatizácie

#### POZNÁMKA

Vyparujúce sa chladivo môže poškodzovať životné prostredie.

S cieľom predísť vyparovaniu chladiva nikdy nevymieňajte výparník vo vozidle za výparník z ojazdeného vozidla alebo z vozidla rozobratého na súčiastky.

Chladivo v systéme klimatizácie vášho vozidla je horľavé a ak sa nedodržiavajú predpísané postupy počas údržby, môže sa vznietiť.

Štítko klimatizácie sa nachádza pod kapotou:

➤ **Bezpečnostné štítky** Str. 114

➤ **Technické údaje** Str. 776



 : Upozornenie

 : Horľavé chladivo

 : Vyžaduje údržbu kvalifikovaným technikom

 : Klimatizačný systém



## Prachový a peľový filter

### ■ Kedy je potrebné vymeniť prachový a peľový filter

Prachový a peľový filter vymieňajte podľa plánu údržby odporúčaného pre toto vozidlo. V prípade jász s vozidlom v prašnom prostredí odporúčame meniť tento filter častejšie.

📄 **Plán údržby\*** Str. 679

### ■ Spôsob výmeny prachového a peľového filtra

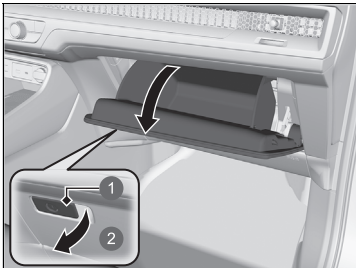

1. Otvorte odkladaciu schránku v palubnej doske.

- 1 Rukoväť
- 2 Potiahnite

### ☒ Prachový a peľový filter

Ak sa prietok vzduchu zo systému klimatizácie výrazne obmedzí a okná sa ľahko zahmlievajú, môže byť potrebné vymeniť filter.

Prachový a peľový filter zachytáva peľ, prach a ďalšie nečistoty vo vzduchu.

Ak nevíete vymeniť prachový a peľový filter, požiadajte o výmenu predajcu.

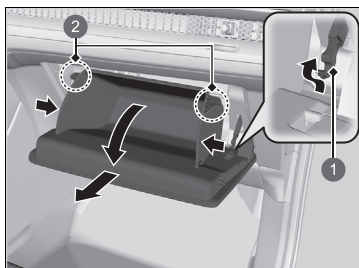

- 1 Zarážka
- 2 Príchytka

2. Stlačte zarážku na odkladacej schránke v palubnej doske na strane spolujazdca a odpojte ju od odkladacej schránky v palubnej doske.
3. Odpojte dve príchytky zatlačením na panel na obidvoch stranách.
4. Vyberte odkladaciu schránku v palubnej doske.

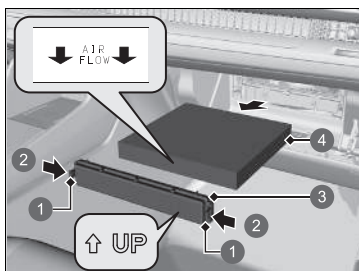

- 1 Príchytka
- 2 Zatlačte
- 3 Kryt
- 4 Prachový a peľový filter

5. Zatlačte na príchytke na rohoch krytu puzdra filtra a odpojte ho.
6. Vytiahnite filter z puzdra.
7. Nainštalujte nový filter do puzdra.  
► Stranu označenú šípkou **AIR FLOW** otočte nadol.

## Starostlivosť o interiér

Skôr ako použijete handru, povysávajte prach vysávačom. Na odstránenie špiny použite vlhkú handričku namočenú v teplej vode s malým množstvom čistiaceho prostriedku. Zvyšky čistiaceho prostriedku odstráňte čistou handričkou.

### Čistenie bezpečnostných pásov

Na čistenie bezpečnostných pásov použite jemnú kefu namočenú v teplej vode s malým množstvom čistiaceho prostriedku. Nechajte pásy vyschnúť na vzduchu. Pomocou čistej handričky utrite ukotvenia bezpečnostných pásov.

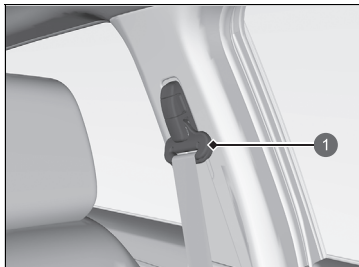

1 Držiak

### Čistenie okna

Utrite pomocou čističa skla.

### Starostlivosť o interiér

Nerozlejte vo vozidle tekutiny. Ak sa dostane tekutina do kontaktu s elektrickými zariadeniami a systémami, hrozí riziko ich poruchy.

Na elektrické zariadenia, ako sú zvukové zariadenia a spínače, nepoužívajte silikónové spreje. V opačnom prípade hrozí riziko poruchy uvedených zariadení alebo vzniku požiaru vnútri vozidla.

Ak neúmyselne použijete silikónový sprej na elektrické zariadenia, požiadajte predajcu o radu.

V závislosti od zloženia môžu chemické látky a tekuté aromatické zlúčeniny spôsobiť stratu farby, záhyby a trhliny na živicových súčiastiach a textíliách. Nepoužívajte zásadité alebo organické rozpúšťadlá, ako sú benzén alebo benzín.

Po použití chemických látok ich jemne utrite suchou handričkou.

Neukladajte použité handričky na živicové súčasti alebo textílie na dlhšiu dobu bez umytia.

Dbajte na to, aby ste nerozliali tekutý osviežovač vzduchu.

### Čistenie okna

Drôty sú vedené vo vnútri zadného okna. Utrite suchou handričkou v rovnakom smere, ako smerujú drôty, aby ste ich nepoškodili.

Dávajte pozor, aby ste nerozliali tekutiny, napríklad vodu alebo čistiaci prostriedok na sklo, na kryt alebo okolo krytu elektrických komponentov okolo spätného zrkadla.

## Podlahové rohože

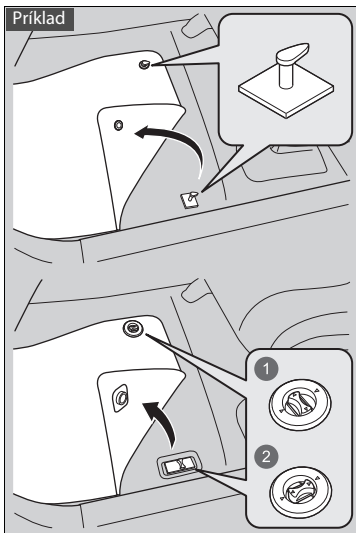

Podlahová rohož miesta vodiča sa zaistuje v podlahových ukotveniach, ktoré zabraňujú posunutiu rohože dopredu.

**Na ukotvenú rohož neukladajte žiadne ďalšie podlahové rohože.**

- 1 Odomknutie
- 2 Uzamknutie

## Podlahové rohože

Ak používate podlahové rohože, ktoré neboli pôvodne súčasťou výbavy vozidla, uistite sa, že sú určené pre vaše vozidlo, správne sedia a sú bezpečne upevnené podlahovými ukotveniami.

Správne umiestnite podlahové rohože zadných sedadiel. Nesprávne umiestnené podlahové rohože môžu narušovať funkčnosť predných sedadiel.

## ■ Údržba pravej kože

Správne čistenie kože:

1. Najprv odstráňte nečistoty alebo prach pomocou vysávača alebo jemnej suchej handričky.
2. Kožu čistite jemnou handričkou navlhčenou v roztoku pozostávajúceho z 90 % vody a 10 % neutrálneho mydla.
3. Čistou vlhkou handričkou utrite všetky zvyšky mydla.
4. Zotrite zvyšnú vodu a nechajte kožu vyschnúť na vzduchu v tieni.

## ▣ Údržba pravej kože

Nečistoty a prach je dôležité čo najskôr vyčistiť alebo zotrieť. Rozliata tekutina môže vsiaknuť do kože a vytvoriť škvrny. Nečistoty a prach môžu spôsobiť odieranie kože. Okrem toho pamätajte na to, že niektoré odevy tmavých farieb sa môžu vtierať do kožených sedadiel a zmeniť tým ich farbu alebo vytvoriť škvrny.

## Starostlivosť o vonkajšie časti

Po jazde oprášte karosériu vozidla. Pravidelne kontrolujte výskyt škrabancov na lakovaných povrchoch vozidla. Škrabanec na lakovanom povrchu môže spôsobiť koróziu karosérie. Ak nájdete škrabanec, hneď ho opravte.

### Umývanie vozidla

Vozidlo pravidelne umývajte. Vozidlo umývajte častejšie, ak ho používate v nasledujúcich podmienkach:

- Ak jazdíte na cestách, ktoré sa solia.
- Ak jazdíte pri pobreží mora.
- Ak nájdete na lakovaných povrchoch asfalt, sadze, vtáčí trus, hmyz alebo miazgu stromu.

### Umývanie vozidla

Nestriekajte vodu do sacích vzduchových otvorov. Môže to spôsobiť poruchu.

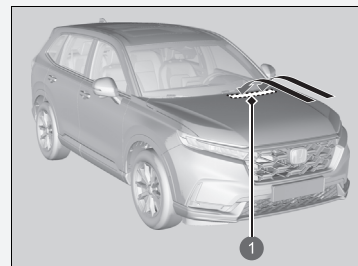

#### 1 Sacie vzduchové otvory

Pri umývaní vozidla zamknite dvere. Nestriekajte vodu priamo na veko nabíjania. V prípade striekania vody pod tlakom by sa mohli otvoriť.

Ak potrebujete nadvihnúť ramená stieračov od čelného skla, tak ich najprv nastavte do polohy údržby.

► **Výmena gumy lišty predného** Str. 701

## Používanie automatizovanej umývačky vozidiel

- Dodržiavajte pokyny uvedené na automatizovanej umývačke vozidiel.
- Sklopte spätné zrkadlá.
- V modeloch vybavených funkciou automatického prerušovaného stierania vypnite stierače.

## Používanie vysokotlakových čistiacich zariadení

- Dodržujte dostatočnú vzdialenosť medzi čistiacimi dýzami a karosériou vozidla.
- Pozornosť venujte najmä oblastiam okolo okien. Státie príliš blízko môže spôsobiť vniknutie vodu do vnútra vozidla.
- Nestriekajte vodu pod vysokým tlakom do priestoru motora. Namiesto toho použite slabý prúd vody a jemný čistiaci prostriedok.
- Nestriekajte vodu priamo na kameru ani na oblasť okolo kamery. Voda môže preniknúť do objektívu a spôsobiť poruchu kamery.

## Použitie vosku

Kvalitná vrstva vosku na automobilové karosérie chráni lak vozidla pred poveternosťnými vplyvmi. Vosk sa po čase stratí a lak vozidla bude znova vystavený pôsobeniu poveternosťných vplyvov, preto v prípade potreby zopakujte voskovanie.

## Údržba nárazníkov a iných súčastí pokrytých živcou

Ak sa dostane na živcové súčasti benzín, olej, chladiaca kvapalina alebo kvapalina akumulátora, môžu zostať na povrchu škrvny alebo sa náter bude lúpať. Zasiahnuté časti ihneď utrite mäkkou handrou a čistou vodou.

### ▶▶ Používanie automatizovanej umývačky vozidiel

Pri používaní automatizovanej umývačky vozidiel, ktorá vozidlo ťahá na dopravníku, sa uistite, či je prevodovka v polohe **[N]**.

▶ **Ak chcete nechať prevodovku v polohe **[N]** (režim autoumyvárne)** Str. 438

### ▶▶ Použitie vosku

#### POZNÁMKA

Chemické rozpúšťadlá a silné čističe môžu poškodiť lak a kovové a plastové časti vozidla. Rozliate látky okamžite utrite.

### ▶▶ Údržba nárazníkov a iných súčastí pokrytých živcou

Ak chcete opraviť lakovaný povrch živcových súčastí, obráťte sa na predajcu, ktorý vám poradí správny materiál na vykonanie povrchového ošetrovania.

## ■ Čistenie okna

Utrite pomocou čističa skla.

## ■ Údržba hliníkových kolies

Hliník je náchylný na opotrebovanie spôsobené soľou a inými znečisťujúcimi látkami na ceste. V prípade potreby čo najskôr zotrite tieto látky špongiou a jemným čistiacim prostriedkom. Nepoužívajte tvrdú kefu ani agresívne chemikálie (vrátane niektorých bežne dostupných čistiacich prostriedkov na čistenie kolies). Tie môžu poškodiť ochrannú vrstvu hliníkových kolies a spôsobiť koróziu. V závislosti od typu povrchovej úpravy môžu kolesá okrem toho stratiť lesk alebo môžu vyzerať ako obrúsené. Kolesá utrite do sucha handrou, kým sú ešte mokré, aby na nich neostali škvrny po vode.

## ■ Zahmlené šošovky exteriérových svetiel

Vnútorňá časť skiel vonkajších svetiel (svetlomety, brzdové svetlá a pod.) sa môže po jazde v daždi alebo po umytí vozidla dočasne zahmlieť. Orosenie sa môže vytvoriť aj vnútri šošoviek, ak je rozdiel medzi teplotou prostredia a teplotou vnútri šošovky veľmi vysoký (podobne ako sa zahmlia okná vozidla počas dažďa). Ide o bežné javy, ktoré nepredstavujú chyby vo vyhotovení exteriérových svetiel.

V dôsledku konštrukčných vlastností šošoviek sa môže na povrchu ich rámov hromadiť vlhkosť. Ani v tomto prípade nejde o poruchu.

Ak si však všimnete nahromadenie veľkého množstva vody alebo veľké kvapky vnútri skiel, nechajte vozidlo skontrolovať u predajcu.



## Hydrofilné zrkadlo

Povrch bočných zrkadiel vášho vozidla je pokrytý hydrofilným povlakom. Keď hydrofilnosť zrkadiel začne slabnúť, postupujte podľa nasledujúcich krokov.

1. Bočné zrkadlá opláchnite vodou a odstráňte nečistoty.
2. Očistite zrkadlá čistou vlhkou handričkou.
  - ▶ Ak nemôžete odstrániť nečistoty, použite originálny prostriedok na čistenie okien alebo neutrálny čistiaci prostriedok pre domácnosť a opláchnite dostatočným množstvom vody.
3. Zrkadlá vystavte slnečnému žiareniu na päť až deväť hodín.

## Hydrofilné zrkadlo

### POZNÁMKA

Ak chcete hydrofilnosť zrkadiel udržať,

- Na povrch zrkadla neaplikujte vosk ani prostriedky odpudzujúce vodu.
- Zrkadlá neutierajte drsnou handričkou alebo abrazívnym čistiacim prostriedkom.

## Príslušenstvo

Pri inštalácii príslušenstva skontrolujte nasledovné skutočnosti:

- Neinštalujte príslušenstvo na čelné sklo. Môže obmedzovať výhľad a spomaliť vašu reakciu na jazdné podmienky.
- Na miesta označené **SRS AIRBAG**, na bočné alebo zadné strany predných sedadiel, na boky zadných sedadiel, na predných alebo bočných stĺpkoch alebo v blízkosti bočných okien neinštalujte žiadne iné predmety ako originálne príslušenstvo Honda určené pre vaše vozidlo. Položky iné ako originálne príslušenstvo Honda určené pre vaše vozidlo nainštalované na týchto miestach môže rušiť prevádzku airbagov vozidla alebo môže pri nafúknutí airbagov vraziť do vás alebo vašich spolujazdcov.
- Elektronické príslušenstvo nesmie preťažiť elektrické obvody alebo obmedzovať správnu prevádzku vozidla.
  - **Poistky** Str. 760
- Pred inštaláciou elektronického príslušenstva nechajte inštalátora, aby požiadal o pomoc predajcu. Ak je to možné, nechajte predajcu skontrolovať hotovú inštaláciu.

### Príslušenstvo a úpravy

#### **VÝSTRAHA**

Nesprávne príslušenstvo alebo úpravy ovplyvňujú jazdné vlastnosti vozidla, jeho stabilitu a výkon a môžu viesť k nehodám s vážnymi alebo smrteľnými zraneniami.

Dodržiujte všetky pokyny ohľadom príslušenstva a úprav, ktoré sú uvedené v tejto používateľskej príručke.

#### **VÝSTRAHA**

Použitie nesprávne navrhnutých, skonštruovaných alebo vyrobených zostáv vysokonapäťovej batérie by mohlo spôsobiť požiar vo vašom vozidle.

Požiar vozidla by mohol spôsobiť náraz alebo zranenie.

Vo vozidle používajte iba originálnu zostavu vysokonapäťovej batérie Honda alebo jej ekvivalent.

## Úpravy

Neupravujte vozidlo spôsobom, ktorý môže ovplyvniť jeho riadenie, stabilitu alebo spoľahlivosť, ani neinštalujte diely a príslušenstvo, ktoré nie sú od spoločnosti Honda a mohli by mať podobné účinky.

Aj drobné úpravy systémov vozidla môžu mať vplyv na celkový výkon vozidla. Vždy dbajte na to, aby bolo vybavenie správne nainštalované a udržiavané, a nevykonávajte žiadne úpravy vozidla a jeho systémov, ktoré by mohli spôsobiť nesúlad vášho vozidla s predpismi vašej krajiny alebo miestnymi predpismi.

Palubný diagnostický port (konektor OBD-II/SAE J1962), nainštalovaný v tomto vozidle, je určený na používanie so zariadeniami na diagnostiku systému automobilu alebo inými zariadeniami schválenými spoločnosťou Honda. Používanie iných typov zariadení môže nepriaznivo ovplyvniť elektronické systémy vozidla alebo ovplyvniť ich fungovanie, čo môže mať za následok poruchu systému, vybitie akumulátora alebo iné neočakávané problémy.

Neupravujte ani sa nepokúšajte opravovať vysokonapäťové hybridné napájacie systémy vášho vozidla alebo inak upravovať elektrické systémy vozidla. Demontáž alebo úprava elektrického zariadenia môže mať za následok haváriu alebo požiar.

Ak budete niekedy potrebovať vymeniť vysokonapäťovú batériu vo vozidle po uplynutí záruky, dôrazne odporúčame používať iba originálnu zostavu vysokonapäťovej batérie Honda. Originálne zostavy vysokonapäťovej batérie Honda sú navrhnuté tak, aby spolupracovali s hybridným systémom elektrického napájania vozidla, a boli navrhnuté, skonštruované a vyrobené tak, aby sa predišlo nadmernému nabíjaniu. Neoriginálne zostavy vysokonapäťovej batérie nemusia byť podobne navrhnuté, skonštruované a vyrobené a inštalácia takýchto zostáv by mohla viesť k nadmernému nabíjaniu, požiarom, strate napájania alebo iným podmienkam, ktoré by mohli zvýšiť pravdepodobnosť havárie alebo zranenia.

### ▶▶ Príslušenstvo a úpravy

Správne nainštalované mobilné telefóny, alarmy, vysielачky, rádiové antény a audiosystémy s malým výkonom by nemali narušovať počítačom riadené systémy vozidla (napríklad airbagy a protiblokovacie brzdový systém).

Na zaistenie správnej prevádzky vozidla odporúčame používať originálne príslušenstvo od spoločnosti Honda.

Niektoré položky originálneho príslušenstva Honda sa dodávajú s exkluzívnou používateľskou príručkou, ktorá obsahuje podrobné informácie o prevádzke a starostlivosti o produkt. Ak máte k dispozícii používateľskú príručku príslušenstva, nájdete v nej plné podrobnosti.

Ak sa akékoľvek originálne príslušenstvo Honda stane nefunkčným, pozrite si samostatnú používateľskú príručku príslušenstva (ak je k dispozícii) alebo sa poraďte s predajcom, ktorý vám pomôže pri riešení prípadných chybných stavov.



# Zvládanie neočakávaných situácií

Táto kapitola opisuje, ako zvládať neočakávané problémy.

<b>Ak dostanete defekt</b> .....	732
<b>Manipulácia so zdvihákom</b> .....	744
<b>Systém napájania sa nespustí</b>	
Kontrola postupu .....	745
Ak je slabá batéria diaľkového ovládača bezklúčového otvárania .....	746
Systém núdzového napájania je zapnutý .....	747
Núdzové vypnutie systému napájania .....	748
<b>Ak je 12-voltový akumulátor vybitý</b> .....	749
<b>Prehrievanie</b> .....	751
<b>Indikátor sa rozsvieti/bliká</b>	
Ak sa zobrazí výstraha Nízky tlak motorového oleja .....	753

Ak sa rozsvieti indikátor systému nabíjania 12-voltového akumulátora .....	753
Ak sa zobrazí upozornenie Znížená účinnosť zastavenia .....	754
Ak sa rozsvieti alebo bliká indikátor poruchy .....	754
Ak sa rozsvieti alebo bliká indikátor brzdového systému (červený) .....	755
Ak sa rozsvieti indikátor systému elektrického posilňovača riadenia (EPS) .....	756
Ak sa rozsvieti alebo bliká indikátor brzdového systému (červený) a súčasne sa rozsvieti indikátor brzdového systému (oranžový) .....	757
Ak sa rozsvieti alebo začne blikať indikátor nízkeho tlaku v pneumatikách/ systému výstrahy poklesu tlaku v pneumatikách .....	758

Ak indikátor systému prevodovky bliká súčasne s výstražnou správou .....	758
Ak sa zobrazí upozornenie na tepelný problém s vysokonapäťovou batériou .....	759
<b>Poistky</b>	
Umiestnenie poistiek .....	760
Kontrola a výmena poistiek .....	764
<b>Núdzové odťahovanie</b> .....	767
<b>Ak nemôžete otvoriť dvierka otvoru na doplňanie paliva</b> .....	768
<b>Ak nemôžete otvoriť veko nabíjania</b> .....	769
<b>Ak nemôžete odpojiť nabíjací konektor</b> .....	770
<b>Ak nemôžete otvoriť dvere batožinového priestoru</b> .....	771
<b>Evakuácia vozidla v prípade núdze</b> .....	772

## Dočasná oprava pneumatiky s defektom

Ak sa v pneumatike nachádza veľký rez alebo je inak zásadne poškodená, bude potrebné vozidlo odťahnúť. Ak je v pneumatike malý otvor defektu (napríklad v dôsledku zapichnutia klinca), môžete použiť súpravu na dočasnú opravu, aby ste sa mohli dopraviť do najbližšieho servisu a nechať si pneumatiku natrvalo opraviť.

Ak dostanete defekt počas jazdy, uchopte pevne volant a postupným brzdením znížte rýchlosť. Potom zastavte na bezpečnom mieste.

1. Zaparkujte s vozidlom na pevnom a rovnom povrchu, ktorý nie je šmyklavý, a zatahnite parkovaciu brzdu.
2. Preradte prevodovku do polohy **P**.
3. Zapnite výstražné svetlá a nastavte režim napájania do polohy VOZIDLO VYPNUTÉ.

### Dočasná oprava pneumatiky s defektom

Táto súprava by sa nemala používať v nasledujúcich prípadoch. Namiesto toho sa obráťte na predajcu alebo asistenčnú službu a požiadajte o odťahnutie vozidla.

- Uplynula doba použiteľnosti utesňovacej hmoty pneumatiky.
- Je prepichnutých viac pneumatík.
- Defekt/rez je väčší ako 4 mm.
- Je poškodená bočná stena pneumatiky alebo sa defekt nachádza mimo kontaktnej plochy.

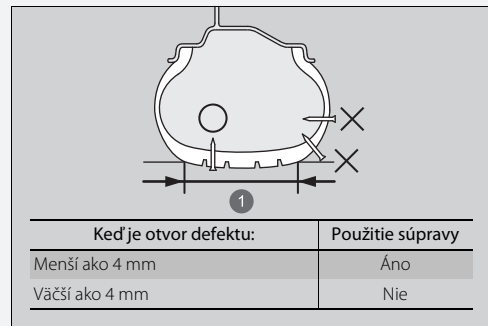

#### 1 Kontaktná plocha

- Poškodenie vzniklo v dôsledku jazdy s extrémne podhustenými pneumatikami.
- Pneumatika nesedí na ráfe kolesa.
- Ráf je poškodený.

Nevyťahujte kliniec ani skrutku, ktorá prerazila pneumatiku. Ak ich vytiahnete z pneumatiky, môže sa stať, že pneumatiku nebudete môcť opraviť pomocou súpravy.

## ■ Príprava na dočasnú opravu pneumatiky s defektom

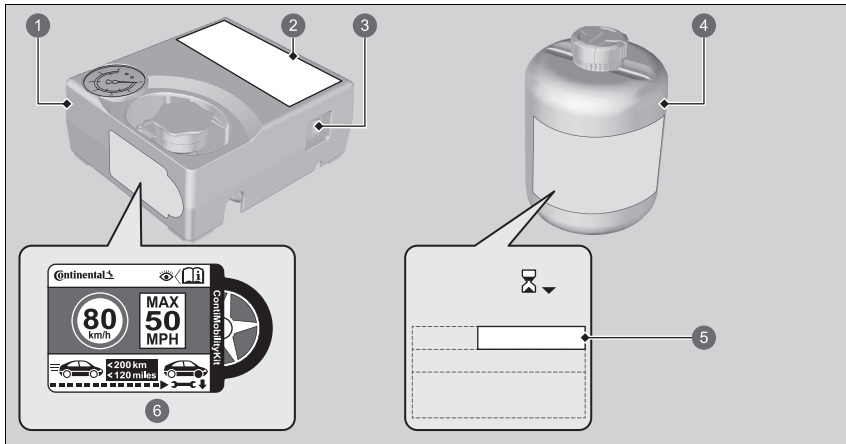

- 1 Vzduchový kompresor
- 2 Štítok s pokynmi
- 3 Spínač vzduchového kompresora.
- 4 Fľaša s utesňovacou hmotou
- 5 Dátum expirácie
- 6 Nálepka rýchlostného obmedzenia

## ►► Príprava na dočasnú opravu pneumatiky s defektom

Keď vykonávate dočasnú opravu, dôkladne si prečítajte štítok s pokynmi, ktorý je nalepený na súprave.

Štítok s obmedzením rýchlosti sa nachádza na boku dočasnej súpravy na opravu pneumatík.

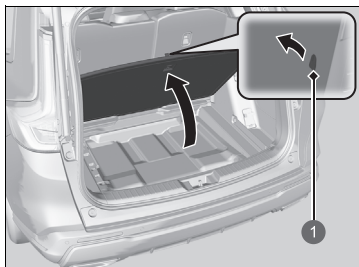

1. Otvorte dvere batožinového priestoru.
2. Potiahnite za pás a otvorte veko na podlahe batožinového priestoru.

1 Popruh

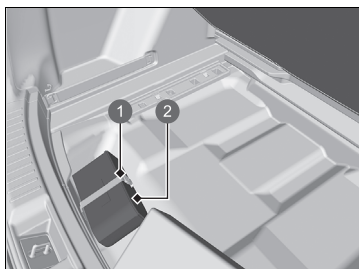

3. Odopnite popruh a vyberte tašku z batožinového priestoru.
4. Vyberte súpravu z tašky.
5. Položte súpravu čelnou stranou nahor na rovnú zem v blízkosti pneumatiky s defektom v dostatočnej vzdialenosti od premávky. Súpravu nekladte na jej bočnú stranu.

1 Popruh

2 Taška



## ■ Vytláčenie utesňovacej hmoty a vzduchu

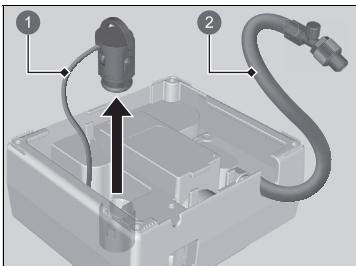

- 1 Pripájací kábel
- 2 Hadica vzduchového kompresora

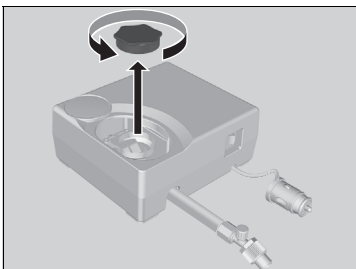

1. Vyberte hadicu vzduchového kompresora a odpojte pripájací kábel zo zadnej strany vzduchového kompresora.

2. Odstráňte uzáver zo vzduchového kompresora.

## ▣ Vytláčenie utesňovacej hmoty a vzduchu

### ⚠ VÝSTRAHA

Hmota na utesnenie pneumatiky obsahuje látky, ktoré sú škodlivé a ktorých požitie môže viesť k smrti.

V prípade náhodného požitia nevyvolávajte zvracanie. Vypite veľké množstvo vody a okamžite vyhľadajte lekársku pomoc.

V prípade kontaktu s pokožkou alebo očami vypláchnite zasiahnuté miesto studenou vodou a podľa potreby vyhľadajte lekára.

Fľašu s utesňovacou hmotou uchovávajte na miestach mimo dosahu detí.

Pri nízkych teplotách nemusí utesňovacia hmota ľahko vytekať.

V takomto prípade utesňovaciu hmotu pred použitím zahrejte (približne na päť minút).

Utesňovacia hmota obsahuje latex, ktorý môže trvalo znečistiť odev a iné materiály. Počas manipulácie s utesňovacou hmotou postupujte opatrne a všetky rozliate zvyšky hmoty ihneď poutierajte.



3. Fľašu dobre pretrepte.

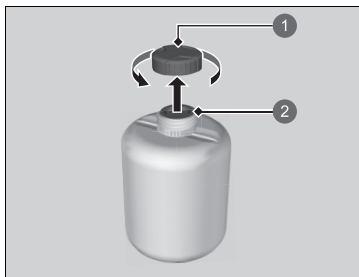

- 1 Uzáver fľaše
- 2 Neodstránený

4. Odstráňte uzáver fľaše.

► Neodstraňujte utesnený kryt.

#### ► Vytlačenie utesňovacej hmoty a vzduchu

Po vstreknutí utesňovacej hmoty neodstraňujte prázdnu fľašu.

Požiadajte predajcu spoločnosti Honda o náhradnú fľašu s utesňovacou hmotou a správnu likvidáciu prázdnej fľaše.

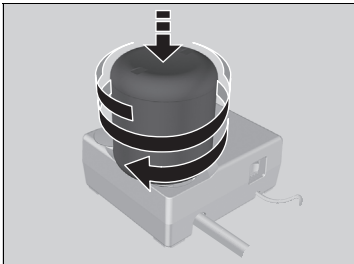

5. Naskrutkujte utesnenú fľašu na vzduchový kompresor.

- Fľašu pevne naskrutkujte tak, aby sa neuvolnila.

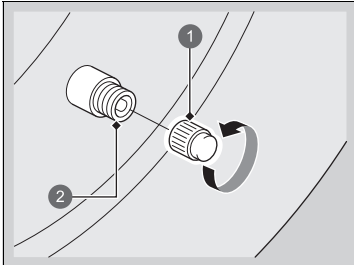

1 Uzáver ventilu

2 Ventil

6. Odskrutkujte uzáver ventilu.

►► Vytlačenie utesňovacej hmoty a vzduchu

## ⚠ VÝSTRAHA

Pri používaní motora s vozidlom v uzavretom alebo čiastočne uzavretom priestore môže dôjsť k rýchlemu nahromadeniu oxidu uhoľnatého.

Vdychovanie tohto bezfarebného plynu bez zápachu môže spôsobiť bezvedomie a dokonca aj smrť.

Motor naštartujte len na zabezpečenie napájania vzduchového kompresora a len v exteriéri.

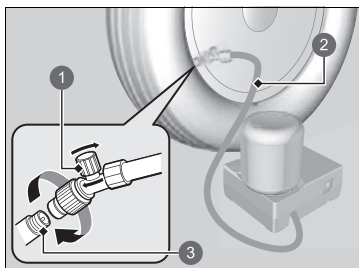

- 1 Vzduchový ventil
- 2 Hadica vzduchového kompresora
- 3 Ventil

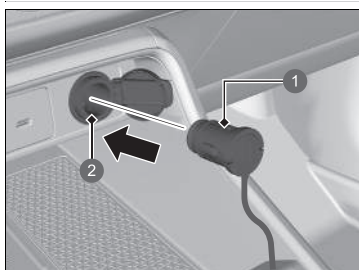

- 1 Zástrčka
- 2 Napájacia zásuvka príslušenstva

7. Naskrutkujte hadicu vzduchového kompresora na ventil pneumatiky.
- ▶ Skontrolujte, či je vzduchový ventil zatvorený a vzduchový kompresor je vypnutý.

8. Pripojte kompresor k napájacej zásuvke príslušenstva.
- ▶ Dávajte pozor, aby ste kábel neprivreli do dverí alebo okna.
  - ✘ **Napájacie zásuvky príslušenstva** Str. 278
9. Zapnite systém napájania vozidla.
- ✘ **Plynný oxid uhoľnatý** Str. 113

#### ✘ Vytlačenie utesňovacej hmoty a vzduchu

Prí pripájaní hadice vzduchového kompresora vypnite vzduchový kompresor.

Z aktivovaného vzduchového kompresora budete počuť zvuk motora. Je to normálne.

Ak nedosiahnete špecifikovaný tlak do 10 minút, pneumatika môže byť príliš poškodená na to, aby bolo možné na jej opravu použiť túto súpravu, a vozidlo bude potrebné odtiahnuť.

Ak chcete zmerať tlak vzduchu pomocou tlakomera, najprv vypnite vzduchový kompresor.

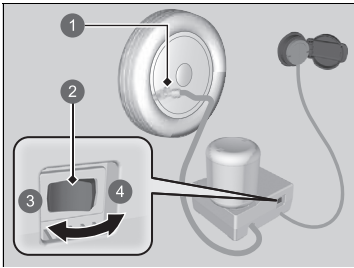

- ❶ Vzduchový ventil
- ❷ Spínač
- ❸ OFF (Vyp.)
- ❹ ON (Zap.)

10. Zapnite vzduchový kompresor a nahustite pneumatiku na špecifikovaný tlak vzduchu.
  - ▶ Kompresor začne pneumatiku plniť utesňovacou hmotou a vzduchom.
  - ▶ Prečítajte si štítok na stípku dverí na strane vodiča, na ktorom sú uvedené informácie o predpísanom tlaku.
11. Po dosiahnutí špecifikovaného tlaku vzduchu vypnite kompresor.
  - ▶ Skontrolujte tlakomer na vzduchovom kompresore.
  - ▶ Pri nadmernom nafúknutí uvoľnite vzduch otočením vzduchového ventilu. Dávajte pozor, aby ste nevyliali žiadnu utesňovaciu hmotu.
12. Odpojte konektor z napájacej zásuvky pre príslušenstvo.
13. Odskrutkujte hadicu vzduchového kompresora z ventilu pneumatiky. Nasadte uzáver na hadicu.
  - ▶ Ak je hadica odpojená, dávajte pozor, aby ste nevyliali žiadnu utesňovaciu hmotu. Všetky rozliate zvyšky hmoty poutierajte.
14. Súpravu na opravu pneumatík uschovávajte v batožinovom priestore.
  - ▶ Neodstraňujte fľašku s utesňovacou hmotou zo vzduchového kompresora.

#### ❧ Vytlačenie utesňovacej hmoty a vzduchu

Ak požiadate predajcu Honda alebo službu cestnej asistencie o výmenu alebo opravu vypustenej pneumatiky, informujte o použití utesňovacieho prostriedku pre pneumatiky.

Tento vzduchový kompresor je určený pre automobilovú pneumatiku. Skontrolujte prosím nasledovné skutočnosti:

- Na napájanie kompresora možno použiť len napájaciu zásuvku pre príslušenstvo s jednosmerným napätím 12 voltov.
- Kompresor súpravy na dočasnú opravu pneumatiky nepoužívajte dlhšie než 15 minút. Kompresor sa môže prehriať a trvalo poškodiť. Pri nepretržitom používaní kompresora ho nechajte vychladnúť.

## Rozloženie utesňovacej hmoty v pneumatike

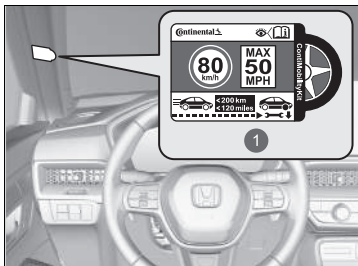

- 1 Nálepka rýchlostného obmedzenia

1. Nalepte nálepku rýchlostného obmedzenia na znázornené miesto.
2. Jazdite s vozidlom približne 10 minút alebo 3 až 10 kilometrov.  
▶ Neprekračujte rýchlosť 80 km/h.
3. Odstavte vozidlo na bezpečnom mieste.

## Rozloženie utesňovacej hmoty v pneumatike

### **⚠ VÝSTRAHA**

Pri používaní motora s vozidlom v uzavretom alebo čiastočne uzavretom priestore môže dôjsť k rýchlemu nahromadeniu oxidu uhoľnatého.

Vdychovanie tohto bezfarebného plynu bez zápachu môže spôsobiť bezvedomie a dokonca aj smrť.

Motor naštartujte len na zabezpečenie napájania vzduchového kompresora a len v exteriéri.

Prečítajte si štítok na stĺpiku dverí na strane vodiča, na ktorom sú uvedené informácie o predpísanom tlaku.

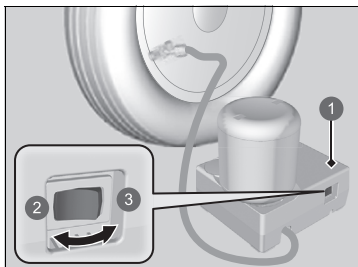

- ❶ Vzduchový kompresor
- ❷ OFF (Vyp.)
- ❸ ON (Zap.)

4. Znova skontrolujte tlak vzduchu pomocou meradla na vzduchovom kompresore.
  - Pri kontrole tlaku vzduchu nezapínajte vzduchový kompresor.
5. Ak je tlak vzduchu
  - Menej než 130 kPa (1,3 bar): Nepridávajte vzduch a nepokračujte v jazde. Defekt je príliš vážny. Zavolajte pomoc a nechajte vozidlo odtiahnuť.
    - **Núdzové odťahovanie** Str. 767
  - Špecifikovaný tlak vzduchu (prečítajte si informácie na štítku na stĺpiku dverí na strane vodiča) alebo vyšší. Pokračujte v jazde až do najbližšieho autoservisu. Neprekračujte rýchlosť 80 km/h.
  - Vyšší ako 130 kPa (1,3 bar), ale nižší ako určený tlak vzduchu (pozrite si štítok na stĺpiku dverí vodiča): Nahustite pneumatiku na predpísaný tlak vzduchu.
    - **Hustenie nedostatočne nahustenej pneumatiky** Str. 742

Opakujte kroky 2 až 4, kým neprídete do najbližšieho autoservisu. Neprekračujte rýchlosť 80 km/h.

  - Vzdialenosť do najbližšieho autoservisu musí byť do 200 kilometrov.
6. Zbalte a správne uložte súpravu.

## ■ Hustenie nedostatočne nahustenej pneumatiky

Súpravu je možné použiť na nahustenie nedostatočne nahustenej pneumatiky, ktorá nemá defekt.

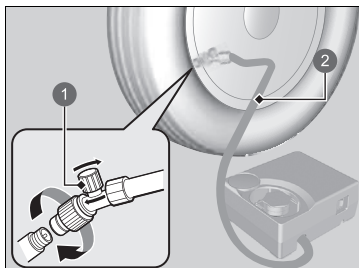

- 1 Vzduchový ventil
- 2 Hadica

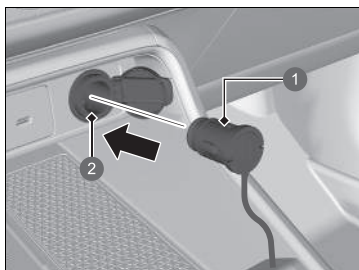

- 1 Zástrčka
- 2 Napájacia zásuvka príslušenstva

1. Vyberte vzduchový kompresor z batožinového priestoru.
  - ▶ **Príprava na dočasnú opravu pneumatiky s defektom** Str. 733
2. Položte súpravu čelnou stranou nahor na rovnú zem v blízkosti pneumatiky, ktorú je potrebné nahustiť, v dostatočnej vzdialenosti od premávky. Súpravu nekladte na jej bočnú stranu.
3. Odpojte uzáver ventilu.
4. Pripojte vzduchovú hadicu k ventilu pneumatiky. Zaskrutkujte spoj, až kým nie je pevne dotiahnutý.
  - ▶ Skontrolujte, či je vzduchový ventil zatvorený.
5. Pripojte kompresor k napájacej zásuvke príslušenstva.
  - ▶ Dávajte pozor, aby ste kábel neprivreli do dverí alebo okna.
  - ▶ **Napájacie zásuvky príslušenstva** Str. 278
6. Zapnite systém napájania vozidla.
  - ▶ **Plynný oxid uhoľnatý** Str. 113

## ⚠ Hustenie nedostatočne nahustenej pneumatiky

### ⚠ VÝSTRAHA

Pri používaní motora s vozidlom v uzavretom alebo čiastočne uzavretom priestore môže dôjsť k rýchlemu nahromadeniu oxidu uhoľnatého.

Vdychovanie tohto bezfarebného plynu bez zápachu môže spôsobiť bezvedomie a dokonca aj smrť.

Motor naštartujte len na zabezpečenie napájania vzduchového kompresora a len v exteriéri.



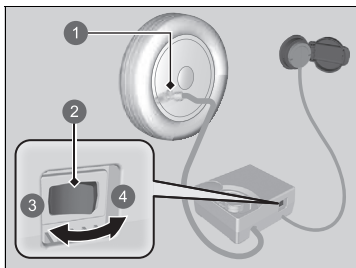

- ❶ Vzduchový ventil
- ❷ Spínač
- ❸ OFF (Vyp.)
- ❹ ON (Zap.)

7. Zapnite tlačidlo vzduchového kompresora a nahustite pneumatiku.
  - Kompresor začne tlačiť vzduch do pneumatiky.
  - Ak ste spustili systém napájania, počas hustenia pneumatiky ho nechajte naštartovaný.
8. Nahustite pneumatiku na predpísaný tlak vzduchu.
9. Vypnite vzduchový kompresor.
  - Skontrolujte tlakomer na vzduchovom kompresore.
  - Ak je pneumatika prehustená, otočte vzduchový ventil na vypustenie nadmerného vzduchu.
10. Vypnite systém napájania a odpojte vzduchový kompresor z napájacej zásuvky príslušenstva.
11. Odskrutkujte hadicu vzduchového kompresora z ventilu pneumatiky. Nainštalujte ventilový uzáver.
12. Vzduchový kompresor uchovávajte v batožinovom priestore.

#### ►► Hustenie nedostatočne nahustenej pneumatiky

##### POZNÁMKA

Kompresor súpravy na dočasnú opravu pneumatiky nepoužívajte dlhšie než 15 minút. Kompresor sa môže prehriať a trvalo poškodiť.



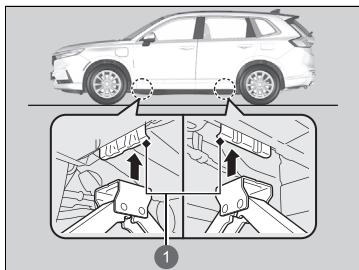





Na vozidle sa nachádzajú zdvíhacie body podľa nákresu.  
Pred výmenou pneumatík sa obráťte na predajcu.



1 Zdvíhacie body

## Kontrola postupu

Ak sa systém napájania nespustí, skontrolujte nasledujúce položky a vykonajte príslušné kroky.

Kontrolný zoznam	Stav	Čo robiť
Skontrolujte, či sa v rozhraní s informáciami pre vodiča rozsvieti príslušný indikátor.	Zobrazí sa hlásenie  <b>Na prevádzku vozidla je teplota príliš nízka.</b>	<ul style="list-style-type: none"> <li>• Musíte počkať na zvýšenie teploty okolia alebo presunúť vozidlo na teplejšie miesto.</li> <li>• V prípade potreby kontaktujte predajcu.</li> </ul>
	Zobrazí sa hlásenie  <b>Ak chcete naštartovať, dotknite sa tlačidla štartovania stranou diaľkového ovládača s emblémom.</b>	 <b>Ak je slabá batéria diaľkového ovládača bezkľúčového otvárania</b> Str. 746
	Indikátor systému prevodovky bliká a zobrazí sa hlásenie  <b>Problém so systémom prevodovky. Pri parkovaní zatiahnite parkovaciu brzdú.</b>	 <b>Ak indikátor systému prevodovky bliká súčasne s výstražnou správou</b> Str. 758
Skontrolujte poistky.		Skontrolujte všetky poistky alebo nechajte vozidlo skontrolovať predajcovi.  <b>Kontrola a výmena poistiek</b> Str. 764
Skontrolujte postup spustenia systému napájania.		Postupujte podľa pokynov a skúste znova spustiť systém napájania.  <b>Zapnutie napájania</b> Str. 428
Skontrolujte polohu radenia.	Nie je zaradený prevod <b>[P]</b> .	Preraďte radiacu páku do polohy <b>[P]</b> .
Skontrolujte indikátor systému imobilizéra.	Keď indikátor systému imobilizéra bliká, systém napájania nemožno zapnúť.	 <b>Systém imobilizéra</b> Str. 217  <b>Indikátor systému imobilizéra</b> Str. 129

Ak nie je možné zapnúť systém napájania po kontrole všetkých položiek v zozname vyššie, nechajte vozidlo skontrolovať predajcom.

Ak musíte ihneď naštartovať vozidlo, použite pomocné vozidlo alebo pomocný akumulátor na štart pomocou štartovacích káblov.



 **Ak je 12-voltový akumulátor vybitý** Str. 749

V závislosti od situácie môže byť možné dočasne spustiť systém napájania pomocou postupu núdzového spustenia.

 **Systém núdzového napájania je zapnutý** Str. 747

## Ak je slabá batéria diaľkového ovládača bezklúčového otvárania

Ak zaznie zvuková signalizácia, v rozhraní s informáciami pre vodiča sa zobrazí hlásenie

 **Ak chcete naštartovať, dotknite sa tlačidla štartovania stranou diaľkového ovládača s emblémom**, blíkajú tlačidlo **POWER** a indikátor  (pripravené) sa nerozsvieti, zapnite systém napájania nasledovne:

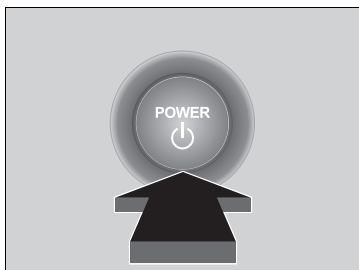
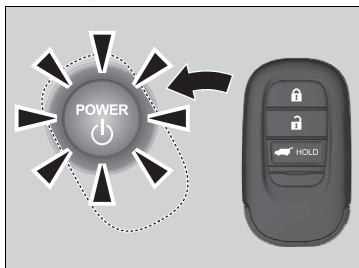

**1. Stlačte tlačidlo POWER.**

► Zaznie zvuková signalizácia a tlačidlo **POWER** bude blikať približne 30 sekúnd.

**2. Dotknite sa stredu tlačidla POWER s logom H** na diaľkovom ovládači bezklúčového otvárania, keď blíkajú daný indikátor tlačidla **POWER**. Tlačidlá na diaľkovom ovládači bezklúčového otvárania by mali smerovať k vám.

► Zaznie zvuková signalizácia a tlačidlo **POWER** zostane svietiť približne 10 sekúnd.

**3. Stlačte brzdový pedál a stlačte tlačidlo POWER**, kým tlačidlo **POWER** svieti.

► Rozsvieti sa indikátor  (Pripravený).

► Ak nestlačíte uvedený pedál, režim sa zmení na PRÍSLUŠENSTVO.

## System núdzového napájania je zapnutý

---

Ak systém napájania nie je možné zapnúť bežným postupom štartovania, môžete ho zapnúť pomocou nižšie uvedeného postupu núdzového spúšťania.

Tento postup nepoužívajte, ak stav nie je núdzový.

1. Uistite sa, že je parkovacia brzda zatiahnutá.
2. Skontrolujte, či je zaradená poloha **P**, potom nastavte režim napájania na možnosť PRÍSLUŠENSTVO.
3. Pevne stlačte brzdový pedál, potom stlačte a aspoň 15 sekúnd podržte stlačené tlačidlo **POWER**.

To by sa malo považovať za poruchu systému, aj keď môžete zapnúť systém napájania podľa vyššie uvedeného postupu.

Nechajte vozidlo ihneď skontrolovať predajcovi.

## Núdzové vypnutie systému napájania

Tlačidlo **POWER** možno použiť na vypnutie systému napájania v prípade núdzovej situácie – dokonca aj počas jazdy. Ak musíte vypnúť systém napájania, použite jeden z nasledujúcich postupov:

- Stlačte a približne dve sekundy podržte stlačené tlačidlo **POWER**.
- Trikrát silno stlačte tlačidlo **POWER**.

Volant sa nezamkne. Avšak, pretože vypnutie systému napájania deaktivuje posilňovač riadenia, ktorý poskytuje systém napájania systémom riadenia a brzdenia, riadenie a spomalenie vozidla si bude vyžadovať podstatne viac fyzickej námahy a času. Na spomalenie vozidla a okamžité zastavenie na bezpečnom mieste použite obe nohy na brzdovom pedáli.

Keď vozidlo úplne zastaví, prevodovka automaticky zaraďí prevodový stupeň **P**. Následne sa režim napájania zmení na VOZIDLO VYPNUTÉ.

### ►► Núdzové vypnutie systému napájania

#### POZNÁMKA

Nestláčajte tlačidlo **POWER** počas jazdy, ak nie je absolútne nevyhnutné vypnúť systém napájania. Ak stlačíte tlačidlo **POWER** počas jazdy, zaznie zvuková signalizácia.

## Postup štartovania pomocou štartovacích káblov

Vypnite napájanie elektrických zariadení, napríklad audiosystému a svetiel. Vypnite systém napájania a potom otvorte kapotu.

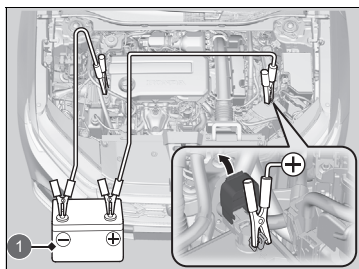

1 Pomocný akumulátor

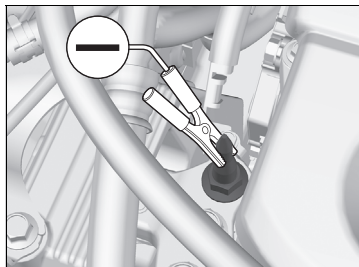

1. Otvorte kryt kladnej  $\oplus$  svorky 12-voltového akumulátora vozidla.
2. Pripojte prvý štartovací kábel k svorku  $\oplus$  12-voltového akumulátora vášho vozidla.
3. Pripojte druhý koniec prvého štartovacieho kábla k svorku  $\oplus$  pomocného akumulátora.
  - ▶ Používajte iba 12-voltový pomocný akumulátor.
  - ▶ Ak na nabíjanie 12-voltového akumulátora používate nabíjačku automobilových akumulátorov, vyberte nižšie nabíjacie napätie ako 15 V. Informácie o správnom nastavení nájdete v návode na používanie nabíjačky.
4. Pripojte druhý štartovací kábel k svorku  $\ominus$  pomocnej batérie.
5. Pripojte druhý koniec štartovacieho kábla k upevňovacej skrutke motora (pozrite obrázok). Nepripájajte tento štartovací kábel k žiadnej inej časti vozidla.
6. Ak je vozidlo pripojené k inému vozidlu, naštartujte motor pomocného vozidla a jemne zvýšte jeho otáčky.
7. Pokúste sa naštartovať motor vozidla. Ak sú jeho otáčky pomalé, skontrolujte, či majú štartovacie káble dobrý kontakt medzi kovovými časťami.

### Postup štartovania pomocou štartovacích káblov

## ⚠ VÝSTRAHA

V prípade nedodržania správneho postupu môže 12-voltový akumulátor vybuchnúť a vážne zraniť okolostojace osoby.

Všetky zdroje iskier, plamene a dymiace materiály musia byť v bezpečnej vzdialenosti od 12-voltového akumulátora.

### POZNÁMKA

Ak je 12-voltový akumulátor vystavený extrémnemu chladu, elektrolyt vnútri môže zamrznúť. Pri pokuse o naštartovanie pomocou štartovacích káblov so zamrznutým akumulátorom môže dôjsť k prasknutiu 12-voltového akumulátora.

Bezpečne pripojte svorky štartovacích káblov, aby sa nezošmykli pri vibráciách motora. Dávajte pozor, aby sa štartovacie káble nezamotali a konce káblov sa vzájomne nedotkli pri pripájaní alebo odpájaní.

Výkon 12-voltového akumulátora sa znižuje v chladných podmienkach a môže zabrániť naštartovaniu motora.

## ■ Čo robiť po spustení systému napájania

Keď systém napájania vozidla naštartoval, odpojte štartovacie káble v nasledujúcom poradí.

1. Odpojte štartovací kábel od uzemnenia vozidla.
2. Odpojte druhý koniec štartovacieho kábla od svorky  $\ominus$  pomocnej batérie.
3. Odpojte štartovací kábel od svorky  $\oplus$  12-voltového akumulátora vášho vozidla.
4. Odpojte druhý koniec štartovacieho kábla od svorky  $\oplus$  pomocného akumulátora.

Nechajte vozidlo skontrolovať v najbližšom servise alebo predajcovi.

## ► Postup štartovania pomocou štartovacích káblov



Po opätovnom pripojení 12-voltového akumulátora a nastavení režimu napájania do polohy ZAPNUTÉ sa môžu na oranžovo rozsvietiť indikátory asistenčného systému stability vozidla (VSA), brzdového systému, adaptívneho tempomatu (ACC) s funkciou sledovania vozidiel pri nízkych rýchlostiach, nízkeho tlaku v pneumatikách/systému výstrahy poklesu tlaku v pneumatikách, systému predchádzania vybočenia z vozovky, a bezpečnostnej podpory spolu s hlásením na ukazovateli.

Prejdite krátku vzdialenosť rýchlosťou vyššou ako 20 km/h. Všetky indikátory by mali zhasnúť. Ak niektorý z nich nezhasne, nechajte vozidlo skontrolovať u predajcu.



## Ako zvládnuť prehrievanie

Symptómy prehrievania sú nasledovné:

- Ak sa v rozhraní s informáciami pre vodiča zobrazí hlásenie  **Vysoká teplota systému napájania. Výkon sa môže znížiť.**
- V informačnom rozhraní vodiča sa zobrazí hlásenie  **Engine temperature too hot** (Teplota motora je príliš vysoká). **Nepokračujte v jazde. Nechajte motor vychladnúť.**
- Z priestoru motora uniká para alebo jemné kvapôčky.

**Ak sa v rozhraní s informáciami pre vodiča zobrazí hlásenie  Vysoká teplota systému napájania. Výkon sa môže znížiť. Zobrazí sa v rozhraní s informáciami pre vodiča**

Ak sa v rozhraní s informáciami pre vodiča zobrazí hlásenie  **Vysoká teplota systému napájania. Výkon sa môže znížiť**, keď je teplota systému napájania vysoká.

1. Okamžite zastavte vozidlo na bezpečnom mieste.
  - ▶ Použite parkovaciu brzdzu a prevodovku zaradte do polohy **[P]**. Vypnite všetky príslušenstvo a zapnite výstražné svetlá.
2. Nechajte režim napájania v polohe ZAPNUTÉ a počkajte, kým hlásenie nezmizne.
  - ▶ Ak sa hlásenie neprestane zobrazovať, nechajte vozidlo skontrolovať predajcovi.

**V informačnom rozhraní vodiča sa zobrazí hlásenie  Engine temperature too hot (Teplota motora je príliš vysoká). Nepokračujte v jazde. Nechajte motor vychladnúť. Zobrazí sa v rozhraní s informáciami pre vodiča**

**Čo je potrebné urobiť ako prvé**

1. Okamžite zastavte vozidlo na bezpečnom mieste.
2. Vypnite všetko príslušenstvo a zapnite výstražné svetlá.
  - ▶ **Ak neuniká para ani jemné kvapôčky:** Nechajte systém napájania zapnutý a otvorte kapotu.
  - ▶ **Ak uniká para alebo jemné kvapôčky:** Vypnite systém napájania a počkajte, kým jav nezmizne. Potom otvorte kapotu.

» Ako zvládnuť prehrievanie

### **VÝSTRAHA**

Para a spriška kvapiek z prehriateho motora vás môžu vážne opariť.

Neotvárajte kapotu, ak spod nej vychádza para.

Ak sa v rozhraní s informáciami pre vodiča zobrazí hlásenie  **Vysoká teplota systému napájania. Výkon sa môže znížiť**, vaše vozidlo má menšiu schopnosť zrýchľovať a môže byť ťažšie rozbehnúť na svahu.

#### **POZNÁMKA**

Pokračovanie v jazde s hlásením  **Teplota motora je príliš vysoká. Nechajte motor vychladnúť**, v rozhraní s informáciami pre vodiča môže spôsobiť poškodenie motora.

### ■ Čo je potrebné urobiť ďalej

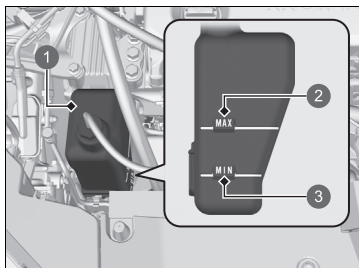

- 1 Rezervná nádrž
- 2 MAX
- 3 MIN

1. Skontrolujte, či je chladiaci ventilátor v činnosti, a vypnite systém napájania, keď hlásenie **Teplota motora je príliš vysoká. Nepokračujte v jazde. Nechajte motor vychladnúť.** v rozhraní s informáciami pre vodiča zmizne.

► Ak ventilátor chladenia nepracuje, okamžite vypnite systém napájania.

2. Keď motor vychladne, skontrolujte hladinu chladiacej kvapaliny a skontrolujte, či zo súčastí chladiaceho systému neuniká kvapalina.

► Ak je nízka hladina chladiacej kvapaliny v rezervnej nádržke, dolievajte chladiacu kvapalinu, kým hladina nedosiahne značku **MAX**.

► Ak v rezervnej nádrži nie je žiadna chladiaca kvapalina, skontrolujte, či je chladič chladný. Zakryte uzáver chladiča hrubou tkaninou a otvorte ho. V prípade potreby pridajte chladiacu kvapalinu až po základňu plniaceho hrdla a založte uzáver späť.

### ■ Čo je potrebné urobiť nakoniec

Po dostatočnom ochladení motora zapnite systém napájania.

Ak sa hlásenie **Teplota motora je príliš vysoká. Nepokračujte v jazde. Nechajte motor vychladnúť.** nezobrazí, pokračujte v jazde. Ak sa znova zobrazí, požiadajte predajcu o opravu.

### ►► Ako zvládnuť prehrievanie

## ⚠ VÝSTRAHA

Ak odmontujete uzáver chladiča, keď je motor horúci, môže vystreknúť chladiaca kvapalina, ktorá vás môže vážne opariť.

**Pred odmontovaním uzáveru chladiča nechajte vždy motor a chladič vychladnúť.**

Ak vyteká chladiaca kvapalina, obráťte sa na predajcu kvôli oprave.

Ako núdzový/dočasný prostriedok použite výlučne vodu. Nechajte predajcu prepláchnuť systém čo najskôr vhodnou nemrznúcou kvapalinou.

## Ak sa zobrazí výstraha Nízky tlak motorového oleja



### ■ Dôvody zobrazenia výstrahy

Rozsvieti sa, keď je nízky tlak motorového oleja.

### ■ Čo robiť hneď po zobrazení výstrahy

1. Okamžite s vozidlom zaparkujte na rovnej ploche na bezpečnom mieste.
2. V prípade potreby zapnite výstražné svetlá.

### ■ Čo robiť po zaparkovaní vozidla

1. Vypnite systém napájania a nechajte ho tak približne tri minúty.
2. Otvorte kapotu a skontrolujte hladinu oleja.
  - ▶ Podľa potreby doplňte olej.
  - ▶ **Kontrola oleja** Str. 689
3. Naštartujte motor a skontrolujte výstrahu  **Nízky tlak motorového oleja.**
  - ▶ Výstraha zmizne: Môžete znova jazdiť.
  - ▶ Výstraha nezmizne do 10 sekúnd: Okamžite vypnite systém napájania, obráťte sa na predajcu a požiadajte ho o opravu.

## Ak sa rozsvieti indikátor systému nabíjania 12-voltového akumulátora



### ■ Dôvody rozsvietenia indikátora

Rozsvieti sa pri probléme so systémom nabíjania.

### ■ Čo robiť po rozsvietení indikátora

Zastavte na bezpečnom mieste a nechajte vozidlo ihneď skontrolovať predajcovi.

### » Ak sa zobrazí výstraha Nízky tlak motorového oleja

#### POZNÁMKA

Spustenie motora s nízkym tlakom oleja môže takmer okamžite spôsobiť jeho vážne mechanické poškodenie.

### » Ak sa rozsvieti indikátor systému nabíjania 12-voltového akumulátora

Ak potrebujete na chvíľu zastaviť, nevypínajte systém napájania. Systém napájania používa na naštartovanie 12-voltový akumulátor. Ak systém napájania vypnete, kým tento indikátor svieti, pravdepodobne nebude možné znovu zapnúť systém napájania.

## Ak sa zobrazí upozornenie Znížená účinnosť zastavenia



### ■ Dôvody zobrazenia výstrahy

Zobrazí sa, keď sa zníži účinnosť brzdzenia.

### ■ Čo robiť hneď po zobrazení výstrahy

Spomaľte a jazdite opatrne. Nechajte vozidlo skontrolovať predajcovi.

## Ak sa rozsvieti alebo bliká indikátor poruchy



### ■ Dôvody rozsvietenia alebo blikania indikátora

- Rozsvieti sa, ak sa vyskytne problém so systémom regulácie emisií z motora alebo so systémom elektrického vozidla.
- Bliká, keď sa zistí chybné zapáľovanie motora.

### ■ Čo robiť po rozsvietení indikátora

- Nejazdite vysokou rýchlosťou a bezodkladne nechajte vozidlo skontrolovať u predajcu.
- Rozsvieti sa, keď sa v palivovej nádrži nenachádza žiadny benzín a zhasne po naplnení palivom, zapnutí režimu napájania, jazde vozidla a viacnásobnom vypnutí systému napájania. Ak nezmizne, nechajte vozidlo skontrolovať u predajcu/v servise.

### ■ Čo robiť, keď indikátor bliká

Zaparkujte vozidlo na bezpečnom mieste bez horľavých látok a počkajte s vypnutým motorom minimálne 10 minút alebo viac, kým motor vychladne.

### ►► Ak sa rozsvieti alebo bliká indikátor poruchy

#### POZNÁMKA

Ak jazdíte s rozsvieteným indikátorom poruchy, systém riadenia emisií a motor sa môžu poškodiť.

Ak po naštartovaní motora začne znova blikat indikátor poruchy, dopravte vozidlo k najbližšiemu predajcovi maximálnou rýchlosťou 50 km/h. Nechajte vozidlo skontrolovať.

## Ak sa rozsvieti alebo bliká indikátor brzdového systému (červený)



### ■ Dôvody rozsvietenia indikátora

- Hladina brzdovej kvapaliny je nízka.
- Brzdový systém má poruchu.

### ■ Čo robiť po rozsvietení indikátora počas jazdy

Stlačte jemne brzdový pedál, aby ste skontrolovali jeho tlak.

- Ak je normálny, skontrolujte hladinu brzdovej kvapaliny, keď najbližšie zastavíte.
- Ak nie je normálny, ihneď konajte. Niekoľkokrát potiahnite páčkový volič spomalenia , aby sa vozidlo spomalilo rekuperačným brzdením.

### ■ Dôvody blikania indikátora

- Vyskytol sa problém so systémom elektrickej parkovacej brzdy.

### ■ Čo robiť, keď indikátor bliká

- – Nepoužívajte parkovaciu brzdzu a nechajte vozidlo ihneď skontrolovať predajcovi.

### ⚠ Ak sa rozsvieti alebo bliká indikátor brzdového systému (červený)

Nechajte vozidlo okamžite opraviť.

Je nebezpečné jazdiť s nízkou hladinou brzdovej kvapaliny. Ak necítite odpor brzdového pedálu, okamžite zastavte na bezpečnom mieste. Ak to bude potrebné, potiahnite páčkový volič spomalenia , aby sa vozidlo spomalilo rekuperačným brzdením.

Ak sa súčasne rozsvieti indikátor brzdového systému (červený) a indikátor systému **ABS**, nefunguje elektronický systém rozdelenia brzdovej sily. Pri náhlom brzdení môže dôjsť k nestabilite vozidla. Nechajte vozidlo ihneď skontrolovať predajcovi.

Ak bliká indikátor brzdového systému (červený) a zároveň sa rozsvieti indikátor brzdového systému (oranžový), parkovacia brzda nemusí fungovať.  
– Nepoužívajte parkovaciu brzdzu a nechajte vozidlo ihneď skontrolovať predajcovi.

### ➡ Ak sa rozsvieti alebo bliká indikátor brzdového systému (červený) a súčasne sa rozsvieti indikátor brzdového systému (oranžový)

Str. 757

## Ak sa rozsvieti indikátor systému elektrického posilňovača riadenia (EPS)



### ■ Dôvody rozsvietenia indikátora

Rozsvieti sa v prípade problému so systémom EPS alebo systémom monitorovania pozornosti vodiča.

### ■ Čo robiť po rozsvietení indikátora

- Zastavte vozidlo na bezpečnom mieste a znova zapnite systém napájania. Ak sa indikátor rozsvieti a zostane svietiť, vozidlo nechajte okamžite skontrolovať predajcovi.
- Ak sa v rozhraní s informáciami pre vodiča nezobrazí upozornenie 

**Nepokračujte v jazde**, okamžite zastavte na bezpečnom mieste a obráťte sa na predajcu.

## Ak sa rozsvieti alebo bliká indikátor brzdového systému (červený) a súčasne sa rozsvieti indikátor brzdového systému (oranžový)



(červený)

■ **Ak sa rozsvieti alebo bliká indikátor brzdového systému (červený) a zároveň sa rozsvieti indikátor brzdového systému (žltý), manuálne alebo automaticky uvoľnite parkovaciu brzd.**

➤ **Parkovacia brzda** Str. 591



(oranžový)

- Ak indikátor brzdového systému (červený) nepretržite svieti alebo bliká, keď sa rozsvieti indikátor brzdového systému (oranžový), zastavte vozidlo na bezpečnom mieste a ihneď ho nechajte skontrolovať u predajcu.
  - ▶ Na zaistenie vozidla proti pohybu preradte prevodovku do polohy **P**.
- Ak zhasne len indikátor brzdového systému (červený), nepoužívajte parkovaciu brzd a ihneď nechajte vozidlo skontrolovať u predajcu.

☒ **Ak sa rozsvieti alebo bliká indikátor brzdového systému (červený) a súčasne sa rozsvieti indikátor brzdového systému (oranžový)**

Ak aktivujete parkovaciu brzd, nebude sa musieť dať uvoľniť.

Ak sa súčasne rozsvieti indikátor brzdového systému (červený) a indikátor brzdového systému (oranžový), parkovacia brzda funguje.

Ak bliká indikátor brzdového systému (červený) a zároveň sa rozsvieti indikátor brzdového systému (oranžový), parkovacia brzda nemusí fungovať, pretože kontroluje systém.

## Ak sa rozsvieti alebo začne blikať indikátor nízkeho tlaku v pneumatikách/systému výstrahy poklesu tlaku v pneumatikách



### ■ Dôvody rozsvietenia alebo blikania indikátora

Tlak v pneumatikách je výrazne nižší alebo nebol nakalibrovaný systém výstrahy poklesu tlaku v pneumatikách. Ak v systéme výstrahy poklesu tlaku v pneumatikách došlo k problému, indikátor bliká približne jednu minútu a potom zostane svietiť.

### ■ Čo robiť po rozsvietení indikátora

Jazdite opatrne a vyhýbajte sa náhlemu zatáčaniu a brzdeniu.

Odstavte vozidlo na bezpečnom mieste. Skontrolujte tlak v pneumatikách a upravte ho na požadovanú úroveň. Požadovaný tlak v pneumatikách je uvedený na štítku, ktorý sa nachádza na stĺpiku dverí vodiča.

- ▶ Po úprave tlaku pneumatiky nakalibrujte systém výstrahy poklesu tlaku v pneumatikách.

➤ **Systém výstrahy poklesu tlaku v pneumatikách** Str. 469

### ■ Čo robiť, keď indikátor bliká a potom zostane svietiť

Čo najskôr nechajte skontrolovať pneumatiku predajcom.

## Ak indikátor systému prevodovky bliká súčasne s výstražnou správou



### ■ Dôvody blikania indikátora

Porucha prevodovky.

### ■ Čo robiť, keď indikátor bliká

Nechajte vozidlo ihneď skontrolovať predajcovi.



➤ Ak sa rozsvieti alebo začne blikať indikátor nízkeho tlaku v pneumatikách/systému výstrahy poklesu tlaku v pneumatikách

### POZNÁMKA

Jazda s mimoriadne podhustenými pneumatikami môže spôsobovať ich prehriatie. Prehriata pneumatika môže zlyhať. Vždy nahustite pneumatiky na predpísaný tlak.

➤ Ak indikátor systému prevodovky bliká súčasne s výstražnou správou

Pravdepodobne nebude možné zapnúť systém napájania.

Pri parkovaní vozidla nezabudnite zatahnuť parkovaciu brzdu.

Ak potrebujete odtrhnúť vozidlo, obráťte sa na profesionálnu odťahovú službu.

➤ **Núdzové odťahovanie** Str. 767



## Ak sa zobrazí upozornenie na tepelný problém s vysokonapätovou batériou



### ■ Dôvody zobrazenia výstrahy

- Zobrazí sa, keď môže dôjsť k tepelnému úniku z vysokonapätovej batérie.
- Okamžite zastavte na bezpečnom mieste a zatahnite parkovaciu brzdú.

### ■ Čo robiť po zaparkovaní vozidla

Okamžite sa vzdialte od vozidla a kontaktujte predajcu.

▶▶ Ak sa zobrazí upozornenie na tepelný problém s vysokonapätovou batériou

## ⚠ VÝSTRAHA

Nepribližujte sa k vozidlu, pretože z neho môžu vychádzať škodlivé výpary. Aj keď vozidlo prestane produkovať výpary, po určitom čase ich môže znova začať produkovať.

## Umiestnenie poistiek

Ak niektoré elektrické zariadenie nefunguje, nastavte režim napájania do polohy VOZIDLO VYPNUTÉ a overte, či nie je vypálená príslušná poistka.

### Poistková skrinka v priestore motora

Nachádza sa v blízkosti 12-voltového akumulátora. Zatláčením na zarážky otvoríte skrinku.

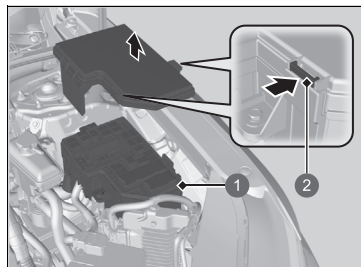

- 1 Poistková skrinka
- 2 Príchytka

Umiestnenie poistiek je znázornené na obrázku nižšie.

Nájdite požadovanú poistku podľa čísla poistky na obrázku a v tabuľke.

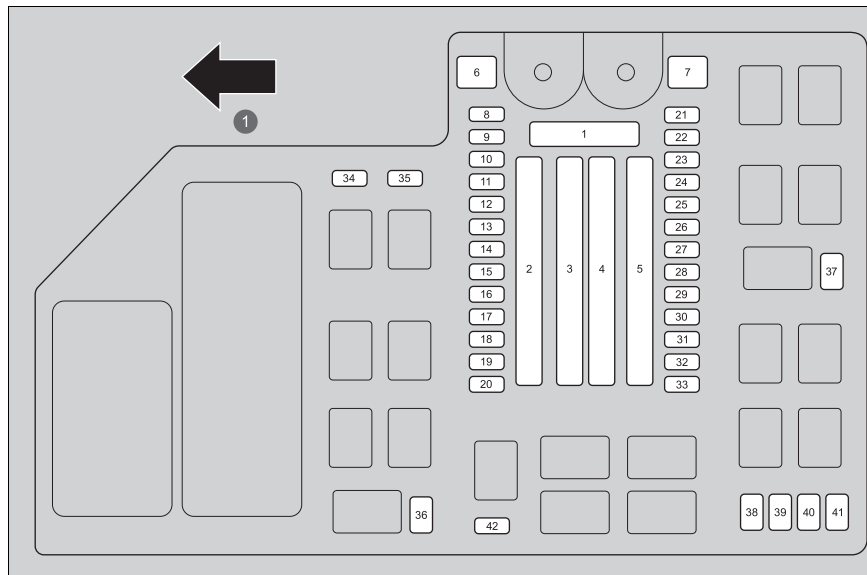

- 1 Vpredu

■ **Chránený obvod a menovitá hodnota poistiek**

	Chránený obvod	Hodnota v ampéroch
1	Hlavná poistka	175 A
	–	30 A
	–	40 A
2	Možnosť poistkovej skrinky 1	60 A
	–	40 A
	Možnosť poistkovej skrinky 2	60 A
	–	60 A
	Hlavná poistková skrinka 1	60 A
3	Zosilňovač zvuku	30 A
	–	30 A
	–	40 A
	Vyhrievanie zadného skla	30 A
	–	50 A
	Motor ventilátora	40 A
	Motor elektricky ovládaných dverí batožinového priestoru	40 A
	ABS/VSA FSR	40 A
	Motor ABS/VSA	40 A
	Motor – EWP	40 A
4	Elektrická pomocná brzda	40 A
	HLAVNÉ ZAPALOVANIE 1	30 A
	RFC Sub	40 A
	HLAVNÉ ZAPALOVANIE 2	30 A

	Chránený obvod	Hodnota v ampéroch
5	Vedľajšia poistka 1	30 A
	Stierač	30 A
	EPS	70 A
	–	30 A
	RFC (hl.)	40 A
	Motor P-ACT	30 A
	Hlavná poistková skrinka 2	60 A
6	–	–
7	Modul relé 2	20 A
8	A/C hl.	10 A
9	Záloha	10 A
10	–	–
11	Zadné hmlové svetlo	10 A
12	EWVLT	10 A
13	Audio Sub	7,5 A
14	EWVHT	10 A
15	Ovládač nastavenia svetlometu	10 A
16	SOV	10 A
17	ECH 1	10 A
18	Klaksón	15 A
19	Ostrekovalč	15 A
20	Audio (Audiosystém)	15 A
21	Modul relé 1	20 A
22	DBW	15 A

	Chránený obvod	Hodnota v ampéroch
23	Výstraha	10 A
24	VBU	10 A
25	IGP	15 A
26	Elektrické – VTC	20 A
27	Ľavý svetlomet	20 A
28	Vstrekovač	20 A
29	Brzdové svetlá	10 A
30	Pravý svetlomet	20 A
31	Cievka zapaľ.	15 A
32	ICM	10 A
33	PCU EWP	10 A
34	EWPLT 2	10 A
35	ECOMP	10 A
36	–	–
37	–	–
38	IGA:	10 A
39	IGB	10 A
40	Jednotka P-ACT	10 A
41	IGPS LAF	7,5 A
42	Monitor IG 2	5 A

### Poistková skrinka v interiéri

Nachádza sa pod prístrojovou doskou. Umiestnenie poistiek je vyobrazené na štítku pod stĺpikom riadenia.

Vyhľadajte príslušnú poistku podľa čísla poistky a čísla na štítku.

#### Typ vozidla s ľavostranným riadením

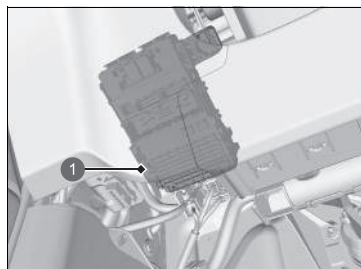

1 Poistková skrinka

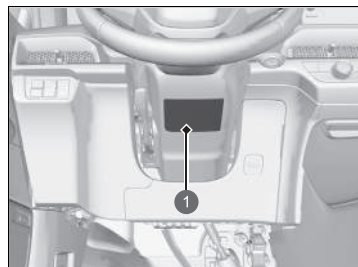

1 Poistkový štítok

#### Typ vozidla s pravostranným riadením

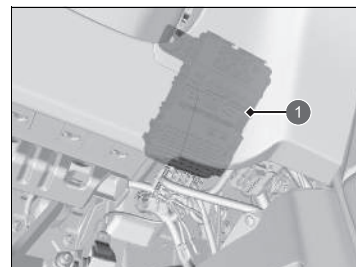

1 Poistková skrinka

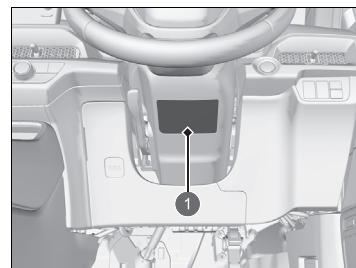













1 Poistkový štítok

■ **Chránený obvod a menovitá hodnota poistiek**

	Chránený obvod	Hodnota vampérov
1	 Elektricky ovládané okno na strane vodiča	20 A
2	 Elektricky ovládané okno spolujazdca	20 A
3	 Elektricky ovládané okno na zadnej pravej strane	20 A
4	 Elektricky ovládané okno na zadnej ľavej strane	20 A
5	 Voliteľné príslušenstvo	10 A
6	 SRS	10 A
7	 –	(10 A)
8	 RVU	10 A
9	 Predná napájacia zásuvka príslušenstva	20 A
10	 Zámok dverí	20 A
11	 Počítadlo kilometrov	10 A
12	–	–
13	 Možnosť 2	10 A
14	 Možnosť 6 (VB SOL)	10 A
15	 Odomknutie dverí vodiča	(10 A)
16	 IMG	10 A
17	Prívies	(20 A)
18	–	(20 A)
19	–	–

	Chránený obvod	Hodnota vampérov
20	 Nabíjanie cez USB	10 A
21	 Napájacia zásuvka príslušenstva (batožinový priestor)	20 A
22	 SMART	10 A
23	 Zámok dverí vodiča	(10 A)
24	 Systém adaptívnych tlmičov (ADS)	15 A
25	 SBW	10 A
26	 SRS	10 A
27	 Alternátor	10 A
28	 Možnosť 5 (ABS)	10 A
29	 Palivové čerpadlo	20 A
30	 Odomknutie ľavých dverí*1	10 A
31	 Odomknutie pravých dverí*2	10 A
32	 Panoramatická strecha	20 A
33	–	–
34	–	–
35	 Slniečna clona	20 A
36	 Vyhrievanie zadných sedadiel	(20 A)
37	–	–
38	Uzamknutie/odomknutie aktivátora	10 A
39	Uzamknutie pravých dverí*2	10 A
40	Posunutie elektricky ovládaného sedadla vodiča	20 A

	Chránený obvod	Hodnota vampérov
41	 Sklopenie elektricky ovládaného sedadla vodiča	20 A
42	 P-ACT	10 A
43	 A/C	10 A
44	 Denné prevádzkové osvetlenie	5 A
45	 ACC	10 A
46	–	–
47	 Uzamknutie ľavých dverí*1	10 A
48	 Vyhrievanie predných sedadiel	(20 A)
49	 Sklopenie elektricky ovládaného sedadla spolujazdca	20 A
50	 Bedrová podpora elektricky ovládaného sedadla vodiča	10 A
51	 IGC	10 A
52	 Zatváranie elektricky ovládaných dverí batožinového priestoru	(20 A)
53	 Posunutie elektricky ovládaného sedadla spolujazdca	20 A
54	 Možnosť 1	10 A
55	–	–
56	–	–

\*1: Typ vozidla s pravostranným riadením

\*2: Typ vozidla s ľavostranným riadením

## Kontrola a výmena poistiek

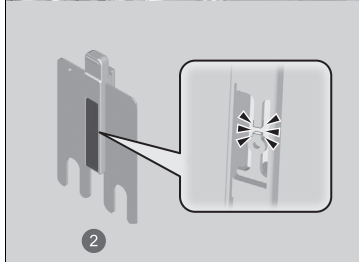
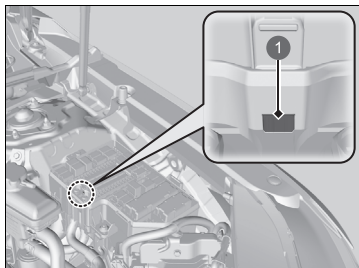

- 1 Otvor
- 2 Hlavná poistka

1. Nastavte režim napájania VOZIDLO VYPNUTÉ. Vypnite svetlomety a všetko príslušenstvo.
2. Demontujte kryt poistkovej skrine.
3. Skontrolujte hlavnú poistku v poistkovej skrinke v priestore motora.
  - Na poistku sa pozrite cez otvor.
  - Ak je poistka vypálená, nechajte ju vymeniť u predajcu.

### ► Kontrola a výmena poistiek

#### POZNÁMKA

Výmena poistky za silnejšiu výrazne zvyšuje riziko poškodenia elektrického systému.

Pomocou tabuliek vyhľadajte predmetnú poistku a overte hodnotu prúdovej intenzity na poistkovom štítku.\*.

► **Umiestnenie poistiek** Str. 760

Vymeňte poistku s rovnakou špecifikovanou hodnotou prúdu.

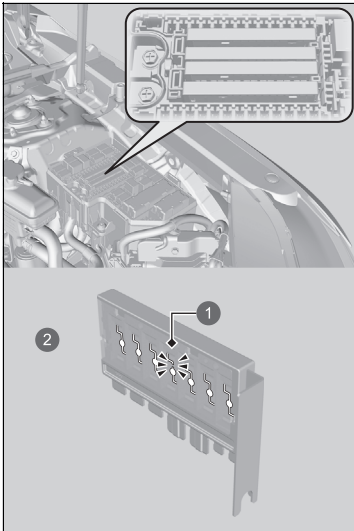

4. Skontrolujte kombinované poistky v poistkovej skrinke v priestore motora.
  - Pozrite si priestor medzi poistkami.
  - Ak je poistka vypálená, nechajte ju vymeniť u predajcu.

- 1 Vypálená poistka
- 2 Kombinovaná poistka

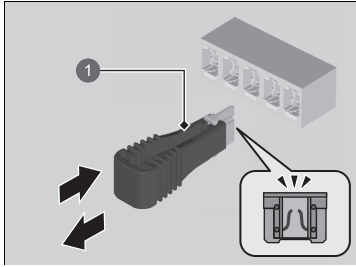

1 Nástroj na vytiahnutie poistky

5. Skontrolujte malé poistky v priestore motora a vnútri vozidla.
  - Ak nájdete vypálenú poistku, vytiahnite ju pomocou bežne dostupného nástroja na vytiahnutie poistky a vymeňte ju za novú.



Ak potrebujete odtiahnuť vozidlo, obráťte sa na profesionálnu odťahovú službu.

## ■ Plošinové vybavenie

Operátor naloží vozidlo na zadnú časť nákladného vozidla.

**Toto je najlepší spôsob prepravy vozidla.**

## ■ Zdvíhacie zariadenie kolies

Odtahovacie vozidlo používa dve otočné ramená, ktoré idú pod predné pneumatiky a nadvihnú ich zo zeme. Zadné kolesá zostanú na zemi. **Toto je prijateľný spôsob odtiahnutia vozidla.**

## » Núdzové odťahovanie

### POZNÁMKA

Pri pokuse nadvihnúť alebo odtiahnuť vozidlo za nárazníky môže dôjsť k vážnemu poškodeniu. Nárazníky nie sú určené ako nosné časti hmotnosti vozidla.

Skontrolujte, či je parkovacia brzda uvoľnená.

Ak nemôžete uvoľniť parkovacia brzdu, vozidlo sa musí prepraviť pomocou plošinového vybavenia.

➤ **Parkovacia brzda** Str. 591

Nesprávne ťahanie, napríklad ťahanie za obytným vozidlom alebo iným motorovým vozidlom, môže poškodiť prevodovku.

Nikdy neťahajte vozidlo iba s lanom alebo reťazou.

Je to nebezpečné, pretože laná a reťaze sa môžu posúvať zo strany na stranu alebo sa pretrhnúť.

### Typ vozidla s pravostranným riadením

Pred ťahaním vozidla deaktivujte snímač náklonu systému zabezpečenia, ak je potrebné systém nastaviť.

➤ **Snímač náklonu\*** Str. 221

\* Nie je k dispozícii u všetkých modelov

## Čo je potrebné urobiť, ak nemôžete otvoriť dverka otvoru na dopĺňanie paliva

Ak nemôžete otvoriť dverka otvoru na dopĺňanie paliva, použite nasledovný postup.

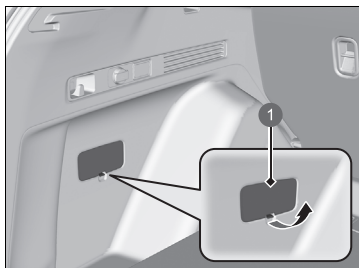

1 Kryt

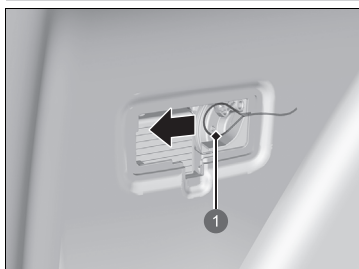

1 Kábel uvoľnenia

1. Otvorte dvere batožinového priestoru a odstráňte kryt.

2. Potiahnite kábel uvoľnenia k sebe.
  - ▶ Veko sa mierne pootvorí.
3. Otvorte dverka otvoru na dopĺňanie paliva.
4. Pomaly odstráňte uzáver plnenia paliva otáčaním doľava. Ak počujete unikajúci tlak, počkajte, kým zvuk prestane, a potom pomaly odstráňte uzáver plnenia paliva.
  - ▶ **Dopĺňanie paliva** Str. 653
5. Palivo pridávajte veľmi pomaly.
  - ▶ Automatický ventil odvodu palivových výparov nefunguje, ak dverka otvoru na dopĺňanie paliva otvárate manuálne. Ak sa pokúsíte pridať palivo príliš rýchlo, keď je odvodňovací ventil zatvorený, dôjde k vytlačeniu výparov paliva z plniaceho potrubia a na zem sa môže vyliať malé množstvo kvapalného paliva.

Co je potrebné urobiť, ak nemôžete otvoriť dverka otvoru na dopĺňanie paliva

## ⚠ VÝSTRAHA

**Benzínové výpary v nádrži sú pod tlakom.**

- Ak používate manuálne uvoľnenie dveriek palivovej nádrže, pomaly otvorte uzáver, aby sa tlak uvoľnil postupne.
- Vypnite systém napájania a udržujte iskry, teplo a plamene v dostatočnej vzdialenosti.

Automatická ventilácia palivovej nádrže nefunguje, ak používate manuálne uvoľnenie dveriek palivovej nádrže. Postupne uvoľnite tlak pomalým otáčaním uzáveru palivovej nádrže doľava. Ak počujete unikajúci vzduch, počkajte, kým zvuk prestane, a potom pomaly odstráňte uzáver plnenia paliva.

Po vykonaní týchto krokov sa obráťte na predajcu, aby skontroloval vozidlo.

## ■ Čo je potrebné urobiť, keď nemôžete otvoriť veko nabíjania

Ak nemôžete otvoriť veko nabíjania, použite nasledujúci postup.

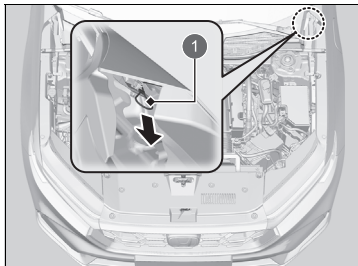

1 Kábel uvoľnenia

1. Otvorte kapotu.
  - ▣ **Otvorenie kapoty** Str. 685
2. Potiahnite kábel uvoľnenia, ako je to znázornené.
  - ▶ Veko sa mierne pootvorí.
    - ▣ **Ako nabíjať (AC 230 V)** Str. 658

## ▣ Čo je potrebné urobiť, keď nemôžete otvoriť veko nabíjania

Po vykonaní tohto kroku sa obráťte na predajcu, aby skontroloval vozidlo.

## ■ Čo je potrebné urobiť, keď nemôžete odpojiť nabíjací konektor

■ **Keď sa v rozhraní s informáciami pre vodiča zobrazí hlásenie  Charging connector release problem. (Problém s uvoľnením nabíjacieho konektora.)**

V rozhraní s informáciami pre vodiča sa zobrazí hlásenie  **Problém s uvoľnením nabíjacieho konektora.**, keď nemôžete odpojiť nabíjací konektor.

Odpojte nabíjací konektor nasledovne.

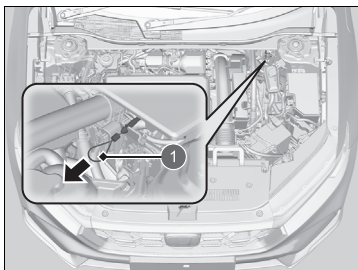

1 Kábel uvoľnenia

1. Skontrolujte, či je nabíjanie správne ukončené.
2. Otvorte kapotu.
3. Potiahnite kábel uvoľnenia.
  - ▶ Uvoľňovací kábel sa pri nasledujúcom nabíjaní vráti do pôvodnej polohy.
4. Odpojte nabíjací konektor od zásuvky.

## ■ Ak je slabá batéria diaľkového ovládača

Nabíjací konektor nie je možné odpojiť, keď sú dvere uzamknuté a nie je možné zistiť prítomnosť diaľkového ovládača bezklúčového otvárania (napríklad v prípade slabej batérie).

Nabíjací konektor môžete odpojiť stlačením tlačidla uvoľnenia v zásuvke po odomknutí dverí pomocou zabudovaného kľúča.

➤ **Výmena batérie diaľkového ovládania** Str. 716

➤ **Ak je slabá batéria diaľkového ovládača bezklúčového otvárania** Str. 746

## ➤ Čo je potrebné urobiť, keď nemôžete odpojiť nabíjací konektor

Ak sa opakovane vyskytne problém a nemôžete odpojiť nabíjací konektor, obráťte sa na autorizovaného predajcu a požiadajte ho o kontrolu vozidla.

## ■ Čo je potrebné urobiť, keď nemôžete otvoriť dvere batožinového priestoru

Ak nemôžete otvoriť dvere batožinového priestoru, použite nasledujúci postup.

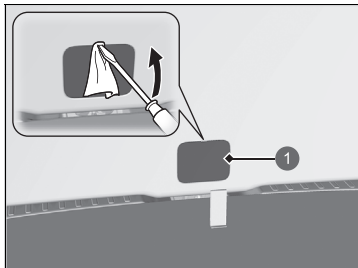

1 Kryt

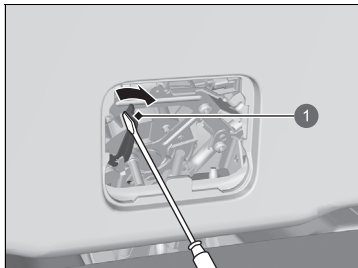

1 Páčka

1. Pomocou plochého skrutkovača demontujte kryt na zadnej časti dverí batožinového priestoru.

► Obaľte hrot plochého skrutkovača handričkou, aby ste nepoškriabali kryt.

2. Ak chcete otvoriť dvere batožinového priestoru, potlačte dvere batožinového priestoru so súčasným posunutím páčky doprava pomocou plochého skrutkovača.

## ☒ Čo je potrebné urobiť, keď nemôžete otvoriť dvere batožinového priestoru

Nasledujúci postup:

Po vykonaní týchto krokov sa obráťte na predajcu, aby skontroloval vozidlo.

Keď otvárate dvere batožinového priestoru zvnútra, dbajte na to, aby ste mali dostatok priestoru okolo dverí batožinového priestoru a aby ste nimi do nikoho alebo ničoho nenarazili.

Ak nie je možné otvoriť dvere v prípade núdze, spustíte elektricky ovládané okno a vystúpite cez rám okna. Ak elektricky ovládané okno nefunguje, na evakuáciu posádky vozidla použijete nasledujúci postup.

## Evakuácia posádky, keď elektricky ovládané okno nefunguje

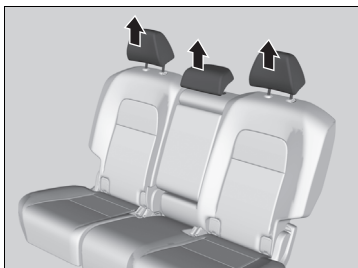

1. Odstráňte opierku hlavy zadného sedadla.

➤ **Opierky hlavy** Str. 261

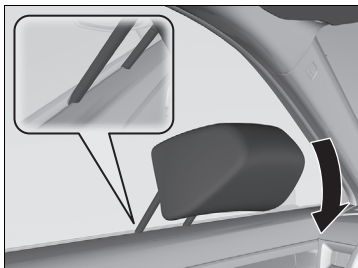

2. Vložte nožičky opierky hlavy do spodnej strednej časti okna predných dverí.
3. Zatlačte opierku hlavy smerom k sebe, aby ste rozbili sklo dverí.
4. Odstráňte sklo dverí a evakuujte posádku von z vozidla.
  - ▶ Ak nie je možné odstrániť sklo dverí, vykonajte potrebné kroky (napríklad vykopnutie, atď.) na jeho odstránenie.
  - ▶ Pri rozbíjaní skla dverí pri evakuácii dávajte pozor, aby ste sa nezranili sklenenými črepmi.

## Evakuácia posádky, keď elektricky ovládané okno nefunguje

Buďte opatrní pri rozbíjaní skla dverí pri evakuácii posádky z ponoreného vozidla. Vonkajší tlak vody môže rozbiť sklo dverí a spôsobiť vniknutie sklenených črepmov do vozidla.

Ak sa nemôžete evakuovať cez predné dvere,  
použite rovnaký postup evakuácie rozbitím okna  
zadných dverí.  
Zasunutie nožičiek opierky hlavy do okna  
zadných dverí môže byť ťažšie. Buďte tiež opatrní,  
pretože okno zadných dverí sa môže rozbiť naraz.





# Informácie

Táto kapitola obsahuje technické údaje o vozidle, informácie o umiestnení identifikačných čísel a ďalšie zákonom vyžadované informácie.

**Technické údaje**.....776

## **Identifikačné čísla**

Identifikačné číslo vozidla (VIN), číslo motora,  
číslo elektromotora a číslo prevodovky.....779

**Zariadenia emitujúce rádiové vlny\*** .....780

**Vyhlásenie o zhode – prehľad obsahu\***.....812

## **Licencie softvéru s otvoreným zdrojovým kódom**

Licencia softvéru s otvoreným zdrojovým  
kódom pre ukazovatele.....815

Licencia na softvér TCU s otvoreným  
zdrojovým kódom.....815

\* Nie je k dispozícii u všetkých modelov

## ■ Technické údaje o vozidle

Model	CR-V
Pohotovostná hmotnosť	1 913 – 1 916 kg
Maximálna povolená hmotnosť	Prečítajte si informácie na certifikačnom štítku na stĺpiku dverí vodiča <sup>*1</sup> Prečítajte si informácie na certifikačnom štítku na stĺpiku dverí spolujazdca <sup>*2</sup>
Maximálne povolené zaťaženie nápravy	Prečítajte si informácie na certifikačnom štítku na stĺpiku dverí vodiča <sup>*1</sup> Prečítajte si informácie na certifikačnom štítku na stĺpiku dverí spolujazdca <sup>*2</sup>

\*1: Typ vozidla s ľavostranným riadením

\*2: Typ vozidla s pravostranným riadením

## ■ Technické údaje o motore

Typ	Vodou chladený radový 4-valcový motor typu DOHC	
Vítanie valcov × zdvih	81,0 × 96,7 mm	
Objem valcov	1 993 cm <sup>3</sup>	
Kompresný pomer	13,9 : 1	
Zapalovacie sviečky	NGK	DILZKAR7G11Y

## ■ Palivo

Typ	• Benzínové/gasoholové palivo podľa normy EN 228 • Kvalitný bezolovnatý benzín/gasohol s hodnotou až E10 (90 % benzínu a 10 % etanolu), oktánové číslo merané výskumnou metódou minimálne 95
Objem palivovej nádrže	46,5 l

## ■ 12-voltový akumulátor

Objem	36 AH(5)/45 AH(20)
-------	--------------------

## ■ Kvapalina ostrekovača

Objem nádrže	1,5 l
--------------	-------

## ■ Žiarovky

Svetlomety (stretávacie svetlá)	LED
Svetlomety (diaľkové svetlá)	LED
Predné smerové svetlá, pozíčné svetlá, denné prevádzkové svetlá	LED
Aktívne odbočovacie svetlá	LED
Bočné smerové svetlá (na bočných zrkadlách)	LED
Brzdové svetlá	LED
Koncové svetlá	LED
Zadné smerové svetlá	LED
Zadné bočné obrysové svetlá	LED
Cúvacie svetlo	LED
Zadné hmlové svetlo	LED
Zadné osvetlenie evidenčného čísla	LED
Tretie brzdové svetlo	LED
Interiérové svetlá	
Predné svetlá na čítanie	LED
Zadné svetlá na čítanie	LED
Svetlá osvetľujúce okolie	LED
Osvetlenie zrkadla v slnečnej clone	2 W
Osvetlenie priestoru konzoly	LED
Svetlá vnútornej rukoväti dverí	LED
Spodné svetlá	LED
Svetlo stredovej konzoly	LED
Svetlo držiaka na nápoje	LED
Osvetlenie batožinového priestoru	LED

### ■ Brzdová kvapalina

Predpísaná	Brzdová kvapalina s označením DOT 3 alebo DOT 4
------------	---

### ■ Klimatizácia

Typ chladiva	HFO-1234yf (R-1234yf)
Plniace množstvo	525 – 575 g

### ■ Kvapalina prevodovky

Predpísaná	Honda HEVF-Type1
Objem	Výmena 2,4 l

### ■ Motorový olej

Odporúčaný	Európske modely okrem modelov pre Kanárske ostrovy, Ceutu, Cyper, Melillu a Moldavsko	
	Motorový olej značky Honda, typ 2.0	
	Originálny motorový olej značky Honda 0W-20 ACEA C5 0W-20	
	Kanárske ostrovy, Ceuta, Cyprus, Melilla, Moldavsko a okrem európskych modelov	
Objem	Originálny motorový olej značky Honda 0W-20 ACEA C5 0W-20	
	Výmena	3,7 l
	Výmena vrátane filtra	4,0 l

### ■ Chladiaca kvapalina motora

Predpísaná	Celoročná nemrzúca/chladiaca kvapalina Honda, typ 2
Pomer miešania	50/50 s destilovanou vodou
Objem	5,94 l <sup>*1</sup> /5,95 l <sup>*2</sup> (zmena vrátane zostávajúceho objemu 0,72 l v rezervnej nádrži)

\*1: Typ vozidla s ľavostranným riadením

\*2: Typ vozidla s pravostranným riadením

### ■ Pneumatika

	Veľkosť	235/60R18 103H
Normálne	Tlak	Prečítajte si informácie na štítku na stĺpiku dveri na strane vodiča.
Veľkosť kolesa	Normálne	18 x 7 1/2J

### ■ Vzduchový kompresor Honda TRK

Vážená úroveň akustického tlaku emisii	82 dB (A)
Vážená úroveň akustického výkonu	90 dB (A)

### ■ Brzdy

Typ	S posilňovačom
Vpredu	Odvetrávaný disk
Vzadu	Plný disk
Parkovanie	Elektrická parkovacia brzda

### ■ Rozmery vozidla

Dĺžka	4 706 mm	
Šírka	1 866 mm	
Výška	1 673 mm	
Rázvor	2 701 mm	
Rozchod	Vpredu	1 612 mm
	Vzadu	1 632 mm

## ■ Bod upevnenia/zadný presah ťažného zariadenia

### Rozmery

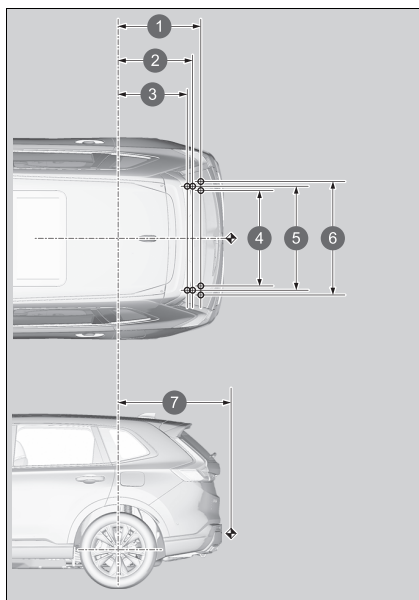

- 1 788 mm
- 2 673 mm
- 3 639 mm
- 4 958 mm
- 5 980 mm
- 6 1 042 mm
- 7 1 116 mm

POZNÁMKA:

- 1. ○ označuje body upevnenia ťažnej tyče.
- 2. ◄ označuje bod pripojenia ťažnej tyče.

### ■ Max. hmotnosť ťahania

Brzdený prívies	1 500 kg
Nebrzdený prívies	600 kg
Maximálne povolené zvislé zataženie na ťažné zariadenie	100 kg

## Identifikačné číslo vozidla (VIN), číslo motora, číslo elektromotora a číslo prevodovky

Vaše vozidlo má 17-miestne identifikačné číslo (VIN), ktoré sa používa na registráciu vozidla na účely záruky, na registráciu a poistenie vozidla. Číslo VIN, číslo motora, číslo elektromotora a číslo prevodovky sa vo vašom vozidle nachádzajú na nasledujúcich miestach.

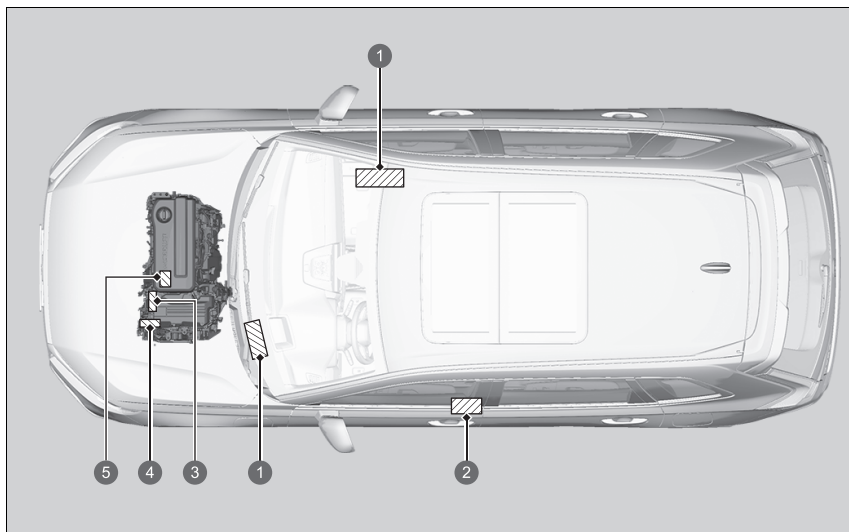

- 1 Identifikačné číslo vozidla
- 2 Certifikačný štítok / identifikačné číslo vozidla / číslo motora
- 3 Číslo elektromotora
- 4 Číslo prevodovky
- 5 Číslo motora

### Identifikačné číslo vozidla (VIN), číslo motora, číslo elektromotora a číslo prevodovky

Vnútročné identifikačné číslo vozidla (VIN) sa nachádza pod krytom.

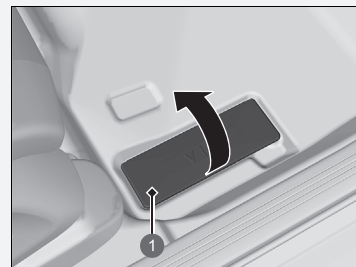

- 1 Kryt

# Zariadenia emitujúce rádiové vlny\*

Nasledujúce produkty a systémy vo vozidle emitujú počas prevádzky rádiové vlny.

## Izraelské modely

BCM Systém bezklúčového prístupu	FOB Systém bezklúčového prístupu
"מספר אישור התאמה מטעם משרד התקשורת : 51-74423" חל איסור לבצע פעולות במכשיר שיש בהן כדי לשנות את תכונותיו האלחוטיות של המכשיר, ובכלל זה שינויי תוכנה, החלפת אנטנה מקורית או הוספת אפשרות לחיבור לאנטנה חיצונית, בלא קבלת אישור משרד התקשורת בשל החשש להפרעות אלחוטיות.	"מספר אישור התאמה מטעם משרד התקשורת : 51-74074" חל איסור לבצע פעולות במכשיר שיש בהן כדי לשנות את תכונותיו האלחוטיות של המכשיר, ובכלל זה שינויי תוכנה, החלפת אנטנה מקורית או הוספת אפשרות לחיבור לאנטנה חיצונית, בלא קבלת אישור משרד התקשורת בשל החשש להפרעות אלחוטיות.

## Izraelské modely

Adaptívny tempomat/brzdový systém zmiernenia zrážky
55 – 09984

## Zariadenia emitujúce rádiové vlny\*

### Izraelské modely

Z dôvodu možného rádiového rušenia je zakázané používať zariadenie s upravenými vlastnosťami bezdrôtového pripojenia bez získania súhlasu ministerstva dopravy. To zahŕňa úpravu softvéru, výmenu originálnej antény a pridanie možnosti pripojenia k externej anténe.

Z dôvodu možného rádiového rušenia je vonkajšia prevádzka tohto zariadenia zakázaná.

## Izraelské modely

## Telefónny systém hands-free

מספר אישור התאמה מטעם משרד

התקשורת- 55-07308

חל איסור לבצע פעולות במכשיר שיש בהן כדי לשנות את תכונותיה האלחוטיות שלה במכשיר, ובכלל זה שינויי תוכנה, החלפת אנטנה מקורית אוהוספת אפשרות לחיבור לאנטנה חיצונית, בלא קבלת אישור משרדהתקשורת, בשל החשש להפרעותאלחוטיות "חל איסור על הפעלתהמכשיר מחוץלמבנה, בשל חשש להפרעות אלחוטיות"

## Izraelské modely

Systém detekcie objektov v mŕtvom uhle/monitorovania  
vozidiel blížiacich sa z boku

55-09985

Bezdrôtová nabíjačka

55 – 13657

55-13915

Modely pre srbský trh

BCM

Systém bezklúčového prístupu

<http://continental-homologation.com/honda>



Akcionarsko društvo za ispitivanje kvaliteta KVALITET NIS  
Акционарско друштво за испитивање квалитета КВАЛИТЕТ НИС  
Joint-stock company for quality testing KVALITET NIS



POTVRDA O USAGLAŠENOSTI - RITTO Broj: P1620114200  
CONFIRMATION OF CONFORMITY - R&TTE No.

Podnosioc zahteva: RTE CONSULTING DOO  
Applicant: 11090 BEOGRAD-RAKOVICA  
KNEZA VIŠEŠLAVA 63/2.7

Vrsta opreme: AUDIO VIDEO KOMUNIKACIONI KONTROLER ZA AUTOMOBIL  
Equipment category:

Oznaka tipa/modela: 41580430  
Equipment type/model:

Robna marka: Continental  
Equipment trademark:  
Proizvođač: Continental Automotive GmbH  
Manufacturer: Germany

Vrednovana dokumentacija Evaluated documentation:  
Laboratorija/ Bezbednost/Safety, Compliance Certification Services Inc. T200507W04-LV, 16.06.2020 /  
Ispitni izveštaj: T200507W04-MC, 11.06.2020 /  
Laboratory: EMK/EMC, Compliance Certification Services Inc. T200507W04-RE, 10.06.2020 /  
Test report: RITTO/R&TTE, Compliance Certification Services Inc. T200507W04-R2, 14.07.2020 /  
T200507W04-RT, 08.07.2020 /

Na osnovu gore navedene dokumentacije utvrđeno je da gore navedena oprema zadovoljava zahtevе Pravilnika o radio opremi i telekomunikacionoj terminalnoj opremi (Sl. glasnik RS, 11/2012).  
On the basis of the above mentioned documentation it is found that above mentioned equipment fulfils the requirements of the Rulesbook on Radio Equipment and Telecommunications Terminal Equipment (Official Gazette RS, 11/2012).

Nastale promene u specifikaciji, tipu/modelu, komponentama, električnim karakteristikama opreme koji utiču na usaglašenost sa navedenom Priloznikom moraju se prijaviti "Kvalitet" u.d. NIS.  
Any changes occur in the specification, type/model, components of the design, electrical characteristics which may influence on conformity to the above-mentioned Rulesbook, shall be forwarded to "Kvalitet".



Generalni direktor

Mesto i datum izdavanja: Važi do:  
Place and date: 27.07.2023.

Ovaj dokument važi samo za proizvode koji su izotvoreni sa proizvođača koji su bili predmet vrednovanja.  
Bul. Svetog Cara Konstantina 62-66, NIS 18000, Srbija. Tel: (016)550-766, 550-624. Fax: (016)550-626, 550-066  
e-mail: office@kvalitet.co.rs, http://www.kvalitet.co.rs

FOB

Systém bezklúčového prístupu

<http://continental-homologation.com/honda>



Akcionarsko društvo za ispitivanje kvaliteta KVALITET NIS  
Акционарско друштво за испитивање квалитета КВАЛИТЕТ НИС  
Joint-stock company for quality testing KVALITET NIS



POTVRDA O USAGLAŠENOSTI - RITTO Broj: P1620075600  
CONFIRMATION OF CONFORMITY - R&TTE No.

Podnosioc zahteva: RTE CONSULTING DOO  
Applicant: 11090 BEOGRAD-RAKOVICA  
KNEZA VIŠEŠLAVA 63/2.7

Vrsta opreme: KLJUČ ZA DALJINSKI PRISTUP VOZILU  
Equipment category:

Oznaka tipa/modela: TP\_4  
Equipment type/model:

Robna marka: Continental  
Equipment trademark:  
Proizvođač: Continental Automotive GmbH  
Manufacturer: Germany

Vrednovana dokumentacija Evaluated documentation:  
Laboratorija/ Bezbednost/Safety, Compliance Certification Services Inc. T200415W01-LV, 11.05.2020 /  
Ispitni izveštaj: T200415W01-MC, 07.05.2020 /  
Laboratory: EMK/EMC, Compliance Certification Services Inc. T200415W01-RE, 07.05.2020 /  
Test report: RITTO/R&TTE, Compliance Certification Services Inc. T200415W01-RT1, 07.05.2020 / T200415W01-RT2, 07.05.2020 /

Na osnovu gore navedene dokumentacije utvrđeno je da gore navedena oprema zadovoljava zahtevе Pravilnika o radio opremi i telekomunikacionoj terminalnoj opremi (Sl. glasnik RS, 11/2012).  
On the basis of the above mentioned documentation it is found that above mentioned equipment fulfils the requirements of the Rulesbook on Radio Equipment and Telecommunications Terminal Equipment (Official Gazette RS, 11/2012).

Nastale promene u specifikaciji, tipu/modelu, komponentama, električnim karakteristikama opreme koji utiču na usaglašenost sa navedenom Priloznikom moraju se prijaviti "Kvalitet" u.d. NIS.  
Any changes occur in the specification, type/model, components of the design, electrical characteristics which may influence on conformity to the above-mentioned Rulesbook, shall be forwarded to "Kvalitet".



Generalni direktor

Mesto i datum izdavanja: Važi do:  
Place and date: 28.05.2023.

Ovaj dokument važi samo za proizvode koji su izotvoreni sa proizvođača koji su bili predmet vrednovanja.  
Bul. Svetog Cara Konstantina 62-66, NIS 18000, Srbija. Tel: (016)550-766, 550-624. Fax: (016)550-626, 550-066  
e-mail: office@kvalitet.co.rs, http://www.kvalitet.co.rs



Modely pre srbský trh

## Telefónny systém hands-free

# Panasonic

EU Declaration of Conformity  
Document Number: PAS-200030-02

**Manufacturer**

Name : Panasonic Corporation  
Address : 4261Konobe-cho, Tsuzuki-ku, Yokohama-shi, Kanagawa-ken,224-8520, Japan

**Object of Declaration** < A >

Product Name : CAR AUDIO(UNIT ASSY DA)  
Trade Name : Panasonic  
Model Number : CA-9H1BE1JT; CA-9H1B20JT; CL-MH1AE4JT; CL-MH1B30JT; CL-MH2CE1AD; CL-MH2CE2AD; CL-MH2CE3AD; CL-MH2CE4AD; CL-MH2CE5AD; CL-MH2CE6AD; CL-MH2CE7AD; CL-MH2CE8AD; CL-MH5BE1AD; CL-MH5BE2AD; CL-MH5BE3AD  
Model ID : AH2001

### CE Requirements

This declaration of conformity is issued under the sole responsibility of the manufacturer. The object of the declaration described above is in conformity with the requirements of the following EU legislation and harmonized standards:

Council Directive : 2014/53/EU RED < B >

Applicable Standards : EN 62311:2008 < C >  
EN 62368-1:2014 +A11:2017  
EN 301 489-1 V2.1.1:2017  
EN 301 489-3 V2.1.1:2017  
EN 301 489-17 V3.1.1:2017  
EN 301 489-19 V2.1.0:2017  
EN 300 328 V2.2.2:2019  
EN 301 893 V2.1.1:2017  
EN 300 440 V2.1.1:2017  
EN 303 413 V1.1.1:2017

Notified Body : MICOM Labs Inc., Notified Body Number 2280, performed assessment of the tests and the technical documentation provided by the applicant with the essential requirements of the RED 2014/53/EU, and issued EU-TYPE EXAMINATION CERTIFICATE DEKR242 / 15 Apr 2021 / Rev C.

**Additional Information** < D >

24.06.2021  
Date of Issue / Signature  
Osamu Ishikawa / manager  
Printed Name / Title

24 Jun 2021  
Date of Issue / Signature  
Niels Erdmann  
Authorised Representative

- Authorised Representative -  
Panasonic Testing Centre, Panasonic Marketing Europe GmbH  
Winsbergstr 15, 22525 Hamburg, Germany

# Panasonic

EU Declaration of Conformity  
Document Number: PAS-220006-01

**Manufacturer**

Name : Panasonic Corporation  
Address : 4261Konobe-cho, Tsuzuki-ku, Yokohama-shi, Kanagawa-ken,224-8520, Japan

**Object of Declaration** < A >

Product Name : CAR AUDIO(UNIT ASSY DA)  
Trade Name : Panasonic  
Model Number : CL-MH2DE0AD; CL-MH2DE2AD; CL-MH2DE3AD; CL-MH2VE4AD  
Model ID : AH2001

### CE Requirements

This declaration of conformity is issued under the sole responsibility of the manufacturer. The object of the declaration described above is in conformity with the requirements of the following EU legislation and harmonized standards:

Council Directive : 2014/53/EU RED < B >

Applicable Standards : EN 62311:2008 < C >  
EN 62368-1:2014 +A11:2017  
EN 301 489-1 V2.1.1:2017  
EN 301 489-3 V2.1.1:2017  
EN 301 489-17 V3.1.1:2017  
EN 301 489-19 V2.1.0:2017  
EN 300 328 V2.2.2:2019  
EN 301 893 V2.1.1:2017  
EN 300 440 V2.1.1:2017  
EN 303 413 V1.1.1:2017

Notified Body : MICOM Labs Inc., Notified Body Number 2280, performed assessment of the tests and technical documentation provided by the applicant with the essential requirements of the RED 2014/53/EU, and issued EU-TYPE EXAMINATION CERTIFICATE DEKR249 / 26 Jan 2022 / Rev A.

**Additional Information** < D >

07.03.2022  
Date of Issue / Signature  
Kei Hatsuoka / manager  
Printed Name / Title

07.03.2022  
Date of Issue / Signature  
Wolfram Kühn  
Authorised Representative

Informácie

Modely pre srbský trh

Telefónny systém hands-free

Ovládacía jednotka telematiky

**Panasonic**

EU Declaration of Conformity  
Document Number: PA5-21D015-01

Manufacturer

Name : Panasonic Corporation  
Address : 4261Ikonohe-cho, Tsuzuki-ku, Yokohama-shi, Kanagawa-ken,224-8520, Japan

Object of Declaration < A >

Product Name : CAR AUDIO(UNIT ASSY DA)  
Trade Name : Panasonic  
Model Number : CL-MH2CE9AD; CL-MH2CE9AAD; CL-MH4AX0D5; CL-MH4BE1JR; CL-MH4BE2JR  
CL-MH4BE3JR; CL-MH4BE4JR; CL-MH4BE5JR; CL-MH4BE6JR; CL-MH4BE7JR  
CL-MH4BE8JR; CL-MH4BE9JR; CL-MH4BEAJR; CL-MH4BEBJR  
Model ID : AH2001

CE Requirements

This declaration of conformity is issued under the sole responsibility of the manufacturer. The object of the declaration described above is in conformity with the requirements of the following EU legislation and harmonized standards:

Council Directive : 2014/53/EU RED < B >

Applicable Standards : EN 62311:2008 < C >  
EN 62368-1:2014 +A11:2017  
EN 301 489-1 V2.1.1:2017  
EN 301 489-3 V2.1.1:2017  
EN 301 489-17 V3.1.1:2017  
EN 301 489-19 V2.1.0:2017  
EN 300 328 V2.2.2:2019  
EN 301 895 V2.1.1:2017  
EN 300 440 V2.1.1:2017  
EN 303 413 V1.1.1:2017

Notified Body : MICOM Labs Inc., Notified Body Number 2280, performed assessment of the tests and the technical documentation provided by the applicant with the essential requirements of the RED 2014/53/EU, and issued EU-TYPE EXAMINATION CERTIFICATE DER0242 / 15 Apr 2021 / Rev. C.

Additional Information < D >

15.06.2021   
Date of issue / Signature  
Osamu Ishikawa / manager  
Printed Name / Title

22. Jun 2021   
Date of issue / Signature  
Niels Erdmann  
Authorised Representative





- Authorised Representative -  
Panasonic Testing Centre, Panasonic Marketing Europe GmbH  
Winsbergring 15, 22525 Hamburg, Germany

Овиме, DENSO CORPORATION изјављује да је радио опрема тип усаглашена са Директивом 2014/53/EU. Цео текст ЕУ декларације о усаглашености доступам је на следећој интернет адреси:  
<https://www.denso.com/global/en/contact-us/doc/>

Modely pre srbský trh

## Digitálny kľúč



<https://continental-homologation.com/honda>

	<p>Attestaciová služba za napĺňanie kvalít KVALITET NIS          Аттестационное агентство за потврђивање квалитета KBA/TIETET Hrv.          Judo-acknowledgement agency for quality testing KVALITET HRV</p>		
<p><b>POTVRDA O USAGLAŠENOSTI - RITTE</b> Broj: <b>P1620138300</b>  <b>CONFIRMATION OF CONFORMITY - R&amp;TTE</b> No.</p>			
Podnosilac zahteva: applicant:	RITTE CONSULTING DOO 11000 BEOGRAD-RAKOVICICA KNEZA VIŠESLAVA, 632.7		
Vrsta opreme: Equipment category:	SYSTEM ZA DALJINSKI PRISTUP VOZU		
Oznaka tipa/modela: Equipment type/model:	A2C77664		
Robna marka: Equipment trademark:	Continental		
Proizvođač: Manufacturer:	Continental Automotive GmbH Germany		
Laboartorijski ispitni izveštaj: Laboratory test report:	<p>Vrednovana dokumentacija / Evaluated documentation:          Brodovodni/Sigurni, TUV SUD Product Service GmbH, TR-01080-73487-01 (Edition 03)          23.04.2023.          EMV/EMC/EMV TESTHAUS GmbH - 1100059-AJ23-ED1, 08.11.2019.          RITTE/R&amp;TTE/EMV TESTHAUS GmbH, 150002-AJ22-V01, 30.12.2019.</p>		
<p>Na osnovu prethodne dokumentacije utvrđeno je da gore navedena oprema zahtevajima zahteva Potvrđivača o toj opremi i kriterijama izdanih u skladu sa zahtevima SRB, glava 18, 11.02.013.          On the basis of the above mentioned documentation it is found that above mentioned equipment fulfills the requirements of the Rules on Radio Equipment and Telecommunications Terminal Equipment (CRO) (Zakon 92/11-02/13).          Na osnovu prethodne u skladu sa (opremu), komponentama, uključujući karakternističkim opremu koja ulazi na usaglašenost sa zahtevima Potvrđivača utvrđeno je da gore navedena oprema zahtevajima zahteva Potvrđivača o toj opremi i kriterijama izdanih u skladu sa zahtevima SRB, glava 18, 11.02.013.          Any change made in the specifications (components, including characteristic equipment) which enters into conformity in the above mentioned Rules, must be approved by Potvrđivača.</p>			
Meće i datum izdavanja: Place and date:	<p>Meće do: Valid until: 08.09.2023.</p>	 M.P. Štam. 	<p>Generalni direktor:          General Director:          Vlasnik Vukobratović, dipl.ing.</p>
<p>Ovaj dok. meće važi samo za proizvode koji su ispunili sa proizvodima koji su bili predmet vrednovanja.          This Certificate is valid only for products which were the subject of the assessment.          BUL, Svetog Cara Konstantina 82-86, MB 13003, Beograd, Tel: (381)065-705-882-624, Fax: (381)065-638-600-606          email: of@q@kvalitet.com.hr, Web: www.kvalitet.com.hr</p>			

Modely pre srbský trh

Bezdrôtová nabíjačka

**KVALITET** Akcionárske družstvo za testovanie kvalít KVALITET NS  
Акционерско друштво за испитивање квалитета КВАЛИТЕТ НС  
Joint-stock company for quality testing KVALITET NS

**POTVRDA O USAGLAŠENOSTI - RITTO** Broj: **P16220059700**  
CONFIRMATION OF CONFORMITY - RITTE №:

**Podnosioc zahteva:** INŽENJERSKE DELATNOSTI I TEHNIČKO SAVETOVANJE IN TECH  
Applicant: 11211 BEOGRAD, BORGJA  
PUT 24 CVR/51 44

**Vrsta opreme:** BEŽIČNI PUNJIAČ  
Equipment category:

**Oznaka tipa/modela:** WC590HC021  
Equipment type/model:

**Robna marka:** LG  
Equipment trademark:

**Proizvođač:** LG ELECTRONICS INC.  
Manufacturer: KOREJA

**Vrednovana dokumentacija / Evaluated documentation:**  
Laboratorija / Bezbednost/Safety: Neniko Korea Co., Ltd. 394347, 26.03.2020 /  
ispitni izveštaji / DT&C Co., Ltd. DRTGCTD203-0119, 20.03.2020 /  
EM&ENC DT&C Co., Ltd. DRTGCT1904-020011, 03.03.2020 /  
RITTO/RITTE: DT&C Co., Ltd. DRTGCT1909-03211, 03.02.2020 /  
Test report

Na osnovu gore navedene dokumentacije utvrđeno je da gore navedena oprema zadovoljava zahtev "Pravilnik o radio opremi i komunikacionom terminalnom opremi" (B, glava III, 115012).  
On the basis of the above mentioned documentation it is found that above mentioned equipment fulfils the requirements of the Rulebook on Radio Equipment and Telecommunication Terminal Equipment (Official Gazette RS, 115012).



Nastale promene u specifikaciji, dizajnu, komponentama, električnim karakteristikama opreme koji utiču na usaglašenost sa navedenom Pravilnikom mogu se javiti "Kvalitet" u o. d. o. o.  
Any changes occur in the specification, technical, components of the design, electrical parameters which may influence on conformity to the above mention Rulebook, shall be forwarded to "Kvalitet".

Mesto i datum izdavanja: **Beograd** **07.07.2022.**  
Place and date: **Beograd** **07.07.2022.**

U ime: **M.P.** **Generelni direktor**  
For: **Vladimir Vučković, d.p.i. n.z.**

Ovaj dokument važi samo za proizvode koji su izdati sa proizvodnim brojem u skladu sa brojem proizvodnje.  
This document is valid only for products which are issued with production number in accordance with the production number.  
Bul. Svetog Cara Konstantina 6-86, №18000, Beograd, Tel: 0116540-788, 590-024, Fax: 0116560-696, 860-066  
e-mail: office@kvalitet.rs, http://www.kvalitet.rs/n

**KVALITET** Akcionárske družstvo za testovanje kvalít KVALITET NS  
Акционерско друштво за испитивање квалитета КВАЛИТЕТ НС  
Joint-stock company for quality testing KVALITET NS

**POTVRDA O USAGLAŠENOSTI - RITTO** Broj: **P16221063000**  
CONFIRMATION OF CONFORMITY - RITTE №:

**Podnosioc zahteva:** RITTE CONSULTING DOO  
Applicant: 11000 BEOGRAD, PAKOVIĆA  
KORSA BEOGRADSKA 65E/7

**Vrsta opreme:** BEŽIČNI PUNJIAČ  
Equipment category:

**Oznaka tipa/modela:** WC590HC021  
Equipment type/model:

**Robna marka:** ENEVIS Co., Ltd.  
Equipment trademark:

**Proizvođač:** ENEVIS Co., Ltd.  
Manufacturer: KOREJA

**Vrednovana dokumentacija / Evaluated documentation:**  
Laboratorija / Bezbednost/Safety: Neniko Korea Co., Ltd. 498555, 10.06.2022 / DT&C Co., Ltd. DRTGCT2006-0218, 03.03.2022 /  
ispitni izveštaji / EM&ENC DT&C Co., Ltd. DRTGCT2006-0218, 15.06.2022 /  
Laboratory / Test report: RITTO/RITTE: DT&C Co., Ltd. DRTGCT2006-0218, 14.06.2022 /

Na osnovu srodne dokumentacije utvrđeno je da gore navedena oprema zadovoljava zahtev "Pravilnik o radio opremi i telekomunikacionoj terminalnoj opremi" (B, glava III, 115012).  
On the basis of the above mentioned documentation it is found that above mentioned equipment fulfils the requirements of the Rulebook on Radio Equipment and Telecommunication Terminal Equipment (Official Gazette RS, 115012).

Nastale promene u specifikaciji, dizajnu, komponentama, električnim karakteristikama opreme koji utiču na usaglašenost sa navedenom Pravilnikom mogu se javiti "Kvalitet" u o. d. o. o.  
Any changes occur in the specification, technical, components of the design, electrical parameters which may influence on conformity to the above mention Rulebook, shall be forwarded to "Kvalitet".

Mesto i datum izdavanja: **Beograd** **07.07.2022.**  
Place and date: **Beograd** **07.07.2022.**

U ime: **M.P.** **Generalni direktor**  
For: **Vladimir Vučković, d.p.i. n.z.**

Ovaj dokument važi samo za proizvode koji su izdati sa proizvodnim brojem u skladu sa brojem proizvodnje.  
This document is valid only for products which are issued with production number in accordance with the production number.  
Bul. Svetog Cara Konstantina 6-86, №18000, Beograd, Tel: 0116540-788, 590-024, Fax: 0116560-696, 860-066  
e-mail: office@kvalitet.rs, http://www.kvalitet.rs/n

## Moldavské modely

## BCM

### Systém bezklúčového prístupu

Zamýšľané použitie:

Zariadenie s krátkym dosahom na diaľkové ovládanie

Poštová adresa:

Siemensstrasse 12

D-93055 Regensburg

Germany/Nemecko

Názov výrobcu:

Continental Automotive GmbH

Frekvencné pásmo: 125 kHz

Maximálny prenesený výstup: 10 mW

Názov dovozcu:

Honda Motor Europe Ltd – Aalst Office

Poštová adresa:

Wijingaardveld 1 (Noord V) 9300 Aalst – Belgicko

<small>MINISTERUL ECONOMIEI ȘI INFRASTRUCTURII AL REPUBLICII MOLDOVA</small> <small>Ministry Public, SERVICE NATIONAL DE MANAGEMENT AL FRECVENTELOR RADIO</small>	
<b>CERTIFICAT DE CONFORMITATE</b>	
Nr. de Inregistrare: <b>MD OC TIP 024 A6871-20</b> Data emiterii: 24 august 2020 Volabil până la: 24 august 2023	
<small>ORGANISMUL DE CERTIFICARE – OC/pr - 024</small> <small>Organism de Certificare a produselor din Telecomunicații, Informatică și Poștă (OC TIP)</small> <small>MD-2003, str. Nicolae Druș, nr. 22/20, str. Dabobăi, mun. Chișinău, tel./fax: (+373) 221 783750 / 783727</small> <small>PREZENTUL DOCUMENT SE CONFIRMĂ FAȘTUL CĂ PRODUSUL IDENTIFICAT ÎN TITLUL</small> <small>DENUMIRII / DESCREREA</small>	
<small>Descriere:</small> <b>Mobil radio de control pentru sisteme de acces și porțile al autochitanților imobiliare</b>	<small>Codul NCM</small> <b>8531</b>
<small>Marca comercială:</small> <b>Continental</b> <small>Model:</small> <b>41580439</b>	
<small>Fabricat în serie</small> <small>SINT CONFORM CU CERINȚELE OBLIGATORII STABILITE ÎN:</small> <small>ERCC/REC: 78-05, An. 1 și 9, SM EN 300 223-1 V2.4.1.2015, SM EN 301 489-1 V1.9.2.2014, SM EN 59012-2016,</small> <small>SM EN 62368-1:2015, RT "Echipamente radio, echipamente terminale de telecomunicații și reconstrucția</small> <small>conformității acestora", aprobată prin HG nr.1274 din 23.11.2007; RT "Parametri tehnici de emisie</small> <small>și dispozitive cu multi-mech de acțiune", aprobată prin Ordinul MTC nr. 16 din 21.02.2014.</small>	
<small>PRODUCĂTOR:</small> <small>1. Continental Automotive Changchun Co., Ltd., Jiangsu Branch</small> <small>5806 Shengqi Street, 130000, Changchun, Jilin, China</small> <small>2. Continental Automotive Guwahati India Pvt. Ltd. de RL de CV</small> <small>Carimo a la Tijera No. 3, K.m. 3.5 Carretera Ciudad Juárez Mexico, Colonia la Tijera,</small> <small>65400 Tijuana de Zentia, Jalisco, Mexico</small>	
<small>SOLȚĂNȚI:</small> <small>Continental Automotive GmbH,</small> <small>Siemensstrasse 12, 93055 Regensburg, Germany</small>	
<small>CERTIFICATUL ESTE ELIBERAT ÎN BAZA:</small> <small>Raport de laborator nr. T200979/04-RE din 10.06.2020; nr. T200979/04-AC din 11.06.2020;</small> <small>nr. T200979/04-LV din 06.06.2020; nr. T200979/04-RI din 07.07.2020; nr. T200979/04-RI2</small> <small>din 14.07.2020, eliberate de LI "Complex Certification Services Inc., Wujia Laboratory"</small> <small>Taipei, Taiwan; TAT, nr. 189</small> <small>Certificat și sistemul de management IATF 16949:2016 nr. 19453 SA F36 (IATF nr. 020294)</small> <small>din 18.12.2015, eliberate de "TUV Rheinland GmbH" Germany</small> <small>Certificat și sistemul de management IATF 16949:2016 nr. 0111402299-33 (IATF nr. 031439)</small> <small>din 04.07.2015, eliberate de "TUV Rheinland Cert GmbH" Germany</small> <small>Declarația de conformitate a producătorului din 16.07.2020.</small> <small>Raport de evaluare final nr. 224/20 din 22.08.2020.</small>	
<small>INFORMAȚII SUPLEMENTARE:</small> <small>Validitatea certificatului de conformitate se bazează pe verificarea sistematice și reglementărilor tehnice aplicabile</small> <small>și este în funcție de documentația tehnică și a produsului implicat în procesul de acreditare și certificare.</small> <small>Informații suplimentare pot fi găsite în baza de date de înregistrare IPE-04-MIA și 0203-04-79-MIA.</small> <small>Grup de lucru: Moldova FI</small>	
	<small>Conducătorul organismului de certificare</small>  <small>Annotat G.U.Z.U.N.</small>
<small>Ștampilele și semnăturile conducătorilor de certificare se legitimează de către OC/TIP Seria A Nr. 002294</small>	

Moldavské modely

FOB  
Systém bezklúčového prístupu

Zamýšľané použitie:  
Zariadenie s krátkym dosahom na diaľkové ovládanie  
Poštová adresa:  
Siemensstrasse 12  
D-93055 Regensburg  
Germany/Nemecko  
Názov výrobcu:  
Continental Automotive GmbH  
Frekvenčné pásmo: 433,92 MHz  
Maximálny prenesený výstup: 1 mW  
Názov dovozcu:  
Honda Motor Europe Ltd – Aalst Office  
Poštová adresa:  
Wijngaardveld 1 (Noord V) 9300 Aalst – Belgicko



## Moldavské modely

## Adaptívny tempomat/brzdový systém zmiernenia zrážky

<http://continental.automotive-approvals.com/>



Prin prezenta, ADC Automotive Distance Control Systems GmbH declară că tipul de echipamente radio ARS5-B este în conformitate cu Reglementarea tehnică „Punerea la dispoziție pe piață a echipamentelor radio” .

Textul integral al declarației de conformitate este disponibil la următoarea adresă de Internet:

<http://continental.automotive-approvals.com/>

Zamýšľané použitie:

Zariadenia s krátkym dosahom (SRD) pre cestnú dopravu a dopravnú telematika (RTTT) a priemyselné použitie s prevádzkou v rozsahu 76,0 – 77,0 GHz

Poštová adresa:

Peter-Dornier-Strasse 10, 88131 Lindau, Nemecko

Prevádzkové frekvenčné pásmo:

76 – 77 GHz

Maximálny výstupný výkon:

2,0 W (33 dbm RMS EIRP)

Názov dovozcu: Honda Motor Europe Ltd – Aalst Office

Poštová adresa: Wijngaardveld 1 (Noord V) 9300 Aalst – Belgicko

Moldavské modely

Telefónny systém hands-free

<http://www.ptc.panasonic.eu>  
<https://service.panasonic.ua/>



Prin prezenta, Panasonic Automotive Systems Co., Ltd declară că echipamentul radio de tipul enumerat mai sus este în conformitate cu Directiva 2014/53/UE.

Accesați <http://www.ptc.panasonic.eu/>, faceți clic pe „Declaration of Conformity (Declarația de conformitate)” , introduceți cuvântul cheie de mai jos în caseta de căutare după cuvinte cheie și puteți să descărcați cea mai recentă „DECLARATION of CONFORMITY (DECLARAȚIE DE CONFORMITATE)” (DoC).

Prin prezenta, Panasonic Automotive Systems Co., Ltd îți declară că tipul de echipamente radio [ AH2001 ] este în conformitate cu Reglementarea tehnică „Punerea la dispoziție pe piață a echipamentelor radio” .

Textul integral al declarației de conformitate este disponibil la următoarea adresă de Internet:<https://service.panasonic.ua>

Cuvânt cheie: [CL-MH2DE2AD,CL-MH2CE2AD,CL-MH2CE3AD,CL-MH2CE9AD,CL-MH2CE6AD,CL-MH2CEAAD,CL-MH2CE7AD,CL-MH2DE0AD,CL-MH2CE8AD,CL-MH2DE3AD,CL-MH2CE4BD,CL-MH2CE5BD,CL-MH2CE6BD,CL-MH2CE8BD] Puteți vedea „Nr. ref” pe eticheta unității.

Zamýšľané použitie: Audiosystém vozidla (Bluetooth a WLAN)

Poštová adresa:

4261 Ikonobe-cho, Tsuzuki-ku, Yokohama-shi, Kanagawa-ken, 224-8520, Japonsko

Názov výrobcu: Panasonic Automotive Systems Co., Ltd

Prevádzkové frekvenčné pásmo:

Špecifikácie frekvenčného pásma Bluetooth: 2 402 – 2 480 MHz

Špecifikácie frekvenčného pásma 2,4 GHz WLAN: 2 412 – 2 472 MHz

Maximálny prenesený výstup:

Špecifikácie funkcie Bluetooth Maximálny výstupný výkon: 0,1 dBm

Špecifikácie siete 2,4 GHz WLAN Maximálny výstupný výkon: 11,9 dBm

Názov dovozcu: Honda Motor Europe Ltd – Aalst Office

Poštová adresa: Wijngaardveld 1 (Noord V) 9300 Aalst – Belgicko



## Moldavské modely

## Systém detekcie objektov v mŕtvom uhle/monitorovania vozidiel blížiacich sa z boku

<http://continental.automotive-approvals.com/>



Prin prezenta, ADC Automotive Distance Control Systems GmbH declară că tipul de echipamente radio SRR5-B este în conformitate cu Reglementarea tehnică „Punerea la dispoziție pe piață a echipamentelor radio” . Textul integral al declarației de conformitate este disponibil la următoarea adresă de Internet: <http://continental.automotive-approvals.com/>

Zamýšľané použitie:

Zariadenia s krátkym dosahom (SRD) pre cestnú dopravu a dopravnú telemetiku (RTTT) a priemyselné použitie s prevádzkou v rozsahu 76,0 – 77,0 GHz

Poštová adresa:

Peter-Dornier-Strasse 10, 88131 Lindau, Nemecko

Prevádzkové frekvenčné pásmo: 76 – 77 GHz

Maximálny výstupný výkon: 1,58 W (32 dBm RMS EIRP)

Názov dovozcu:

Honda Motor Europe Ltd – Aalst Office

Poštová adresa:

Wijngaardveld 1 (Noord V) 9300 Aalst – Belgicko

Moldavské modely

Ovládacia jednotka telematiky

Prin prezenta, DENSO CORPORATION declară că tipul de echipamente radio este în conformitate cu Reglementarea tehnică „Punerea la dispoziție pe piață a echipamentelor radio”.

Textul integral al declarației de conformitate este disponibil la următoarea adresă de Internet:

<https://www.denso.com/global/en/contact-us/doc/>



Zamýšľané použitie: Telematika a zariadenie prístupového bodu Wi-Fi pre vozidlo

Poštová adresa: 1 – 1, Showa-cho, Kariya-shi, Aichi-ken, 448-8661, Japonsko

Prevádzkové frekvenčné pásmo: Model OGEY10

- 1) GSM900 (Tx: 880 – 915 MHz, Rx: 925 – 960 MHz)
- 2) GSM1800 (Tx: 1710 – 1785 MHz, Rx: 1805 – 1880 MHz)
- 3) WCDMA pásmo 1 (Tx: 1 920 – 1 980 MHz, Rx: 2110 – 2170 MHz)
- 4) WCDMA pásmo 3 (Tx: 1710 – 1785 MHz, Rx: 1805 – 1880 MHz)
- 5) WCDMA pásmo 8 (Tx: 880 – 915 MHz, Rx: 925 – 960 MHz)
- 6) LTE pásmo 1 (Tx: 1 920 – 1 980 MHz, Rx: 2110 – 2170 MHz)
- 7) LTE pásmo 3 (Tx: 1710 – 1785 MHz, Rx: 1805 – 1880 MHz)
- 8) LTE pásmo 7 (Tx: 2 500 – 2 570 MHz, Rx: 2620 – 2690 MHz)
- 9) LTE pásmo 8 (Tx: 880 – 915 MHz, Rx: 925 – 960 MHz)
- 10) LTE pásmo 20 (Tx: 832 – 862 MHz, Rx: 791 – 821 MHz)
- 11) WLAN IEEE802.11b (TX/Rx: 2401 – 2473 MHz)
- 12) WLAN IEEE802.11g (TX/Rx: 2402 – 2472 MHz)
- 13) WLAN IEEE802.11n (TX/Rx: 2402 – 2472 MHz)
- 14) GPS (Rx: 1575,42 MHz)
- 15) GALILEO (Rx: 1575,42 MHz)
- 16) EGNOS (Rx: 1575,42 MHz)

Maximálny výstupný výkon:

- 1) 2 W 2) 1 W 3 – 5) 0,25 W 6) – 10) 0,20 W 11) 0,032 W 12),13) 0,016 W

Názov dovozcu: Honda Motor Europe Ltd – Aalst Office

Poštová adresa: Wijngaardveld 1 (Noord V) 9300 Aalst – Belgicko

Moldavské modely

Digitálny kľúč

<https://continental-homologation.com/honda>



Zamýšľané použitie:

Prístupový systém vozidla

Poštová adresa:

Siemensstraße 12, D-93055 Regensburg, Germany

Názov výrobcu:

Continental Automotive GmbH

Prevádzkové frekvenčné pásmo:

Rozsah frekvencie BLE: 2,4 až 2,48 GHz

Maximálny prenesený výstup:

Maximálny výstupný výkon BLE: +20 dBm

Názov dovozcu:

Honda Motor Europe Ltd – Aalst Office

Poštová adresa:

Wijngaardveld 1 (Noord V) 9300 Aalst – Belgicko



Informație

Moldavské modely

Bezdrôtová nabíjačka

<https://www.lg.com/global/support/cedoc/cedoc>

(Zadajte názov modelu: WC500HOCI21)

Prin prezenta, LG Electronics declară că tipul de echipamente radio WC500HOCI21 este în conformitate cu Reglementarea tehnică „Punerea la dispoziție pe piață a echipamentelor radio” .

Textul integral al declarației de conformitate este disponibil la următoarea adresă de Internet:

<https://www.lg.com/global/support/cedoc/cedoc>

Zamýšľané použitie:

Bezdrôtová nabíjačka pre vozidlo

Poštová adresa:

128, Yeoui-daero, Yeongdeungpo-gu, Soul, Kórea

Prevádzkové frekvenčné pásmo:

111 kHz/max. výkon: 42 dBuA/m pri vzdialenosti 10 m

Maximálny výstupný výkon:

111 kHz/max. výkon: 42 dBuA/m pri vzdialenosti 10 m

Názov dovozcu:

Honda Motor Europe Ltd – Aalst Office

Poštová adresa:

Wijngaardveld 1 (Noord V) 9300 Aalst – Belgicko

## Moldavské modely

## Bezdrôtová nabíjačka

[http://bhevs.co.kr/bbs/board.php?tbl=e\\_bbs42\\_2](http://bhevs.co.kr/bbs/board.php?tbl=e_bbs42_2)

Prin prezenta, BH EVS Co.,Ltd. declară că tipul de echipamente radio WC500HOC121 este în conformitate cu Reglementarea tehnică „Punerea la dispoziție pe piață a echipamentelor radio” .

Textul integral al declarației de conformitate este disponibil la următoarea adresă de Internet:

[http://bhevs.co.kr/bbs/board.php?tbl=e\\_bbs42\\_2](http://bhevs.co.kr/bbs/board.php?tbl=e_bbs42_2)

Zamýšľané použitie: Bezdrôtová nabíjačka pre vozidlo

Názov výrobcu: BH EVS Co.,Ltd.

Poštová adresa: Am Kronberger Hang 2 65824 Schwalbach am Taunus, Nemecko

Prevádzkové frekvenčné pásmo: 111 kHz

Maximálny výstupný výkon: 42 dBuA/m pri vzdialenosti 10 m

Názov dovozcu: Honda Motor Europe Ltd – Aalst Office

Poštová adresa: Wijngaardveld 1 (Noord V) 9300 Aalst – Belgicko

Moldavské modely

Diaľkový tuner

<https://service.panasonic.ua/>



Prin prezenta, Panasonic corporație declară că tipul de echipamente radio [CQ-TH2BE0AD] este în conformitate cu Reglementarea tehnică „Punerea la dispoziție pe piață a echipamentelor radio” .

Textul integral al declarației de conformitate este disponibil la următoarea adresă de Internet:

<https://service.panasonic.ua/>

Zamýšlané použitie: RÁDIOVÁ JEDNOTKA (rádiový tuner do auta)

Poštová adresa:

4261 Ikonobe-cho, Tsuzuki-ku, Yokohama-shi, Kanagawa-ken, 224-8520, Japonsko



Názov dovozcu:

Honda Motor Europe Ltd – Aalst Office

Poštová adresa:

Aalst Office Wijngaardveld 1 (Noord V) 9300 Aalst – Belgicko

Modely pre krajiny EÚ, Guadeloupe, Severné Macedónsko, Martinik, Monako a Čiernu Horu

<b>BCM</b> <b>Systém bezklúčového prístupu</b>	<b>FOB</b> <b>Diaľkový ovládač bezklúčového prístupu</b>
<p><i><a href="http://continental-homologation.com/honda">http://continental-homologation.com/honda</a></i></p>  <p>Spoločnosť Continental Automotive GmbH týmto vyhlasuje, že tento model [41580430] spĺňa základné požiadavky a ďalšie príslušné ustanovenia smernice 2014/53/EÚ. Úplné znenie vyhlásenia o zhode EÚ je k dispozícii na tejto internetovej adrese: <i><a href="https://continental-homologation.com/honda">https://continental-homologation.com/honda</a></i> Zamýšľané použitie: Zariadenie s krátkym dosahom na diaľkové ovládanie Poštová adresa: Siemensstrasse 12 D-93055 Regensburg Nemecko Názov výrobcu: Continental Automotive GmbH Frekvenčné pásmo: 125 kHz Maximálny prenesený výstup: 10 mW Názov dovozcu: Honda Motor Europe Ltd – Aalst Office Poštová adresa: Wijngaardveld 1 (Noord V) 9300 Aalst – Belgicko</p>	<p><i><a href="http://continental-homologation.com/honda">http://continental-homologation.com/honda</a></i></p>  <p>Spoločnosť Continental Automotive GmbH týmto vyhlasuje, že tento model [TP_4] spĺňa základné požiadavky a ďalšie príslušné ustanovenia smernice 2014/53/EÚ. Úplné znenie vyhlásenia o zhode EÚ je k dispozícii na tejto internetovej adrese: <i><a href="https://continental-homologation.com/honda">https://continental-homologation.com/honda</a></i> Zamýšľané použitie: Zariadenie s krátkym dosahom na diaľkové ovládanie Poštová adresa: Siemensstrasse 12 D-93055 Regensburg Nemecko Názov výrobcu: Continental Automotive GmbH Frekvenčné pásmo: 433,92 MHz Maximálny prenesený výstup: 1 mW Názov dovozcu: Honda Motor Europe Ltd – Aalst Office Poštová adresa: Wijngaardveld 1 (Noord V) 9300 Aalst – Belgicko</p>

Krajiny EÚ

Adaptívny tempomat/brzdový systém zmiernenia zrážky

<http://continental.automotive-approvals.com/>



Spoločnosť ADC Automotive Distance Control Systems GmbH týmto vyhlasuje, že rádiové zariadenie typu ARS5-B je v súlade so smernicou 2014/53/EÚ. Úplné znenie vyhlásenia o zhode EÚ je k dispozícii na tejto

internetovej adrese: <http://continental.automotive-approvals.com/>

Zamýšľané použitie: Radar na rozpoznávanie vzdialenosti vozidla

Poštová adresa:

Peter-Dornier-Strasse 10, 88131 Lindau, Nemecko

Prevádzkové frekvenčné pásmo:

76 – 77 GHz

Maximálny výstupný výkon:

2,0 W (33 dbm RMS EIRP)

Názov dovozcu: Honda Motor Europe Ltd – Aalst Office

Poštová adresa: Wijngaardveld 1 (Noord V) 9300 Aalst – Belgicko



## Krajiny EÚ

## Telefónny systém hands-free

<http://www.ptc.panasonic.eu/>

Spoločnosť Panasonic Automotive Systems Co., Ltd. týmto vyhlasuje, že vyššie uvedený typ rádiového zariadenia je v súlade so smernicou 2014/53/EÚ. Prejdite na stránku <http://www.ptc.panasonic.eu/>, kliknite na „Declaration of Conformity“ (Vyhlásenie o zhode), do vyhľadávacieho políčka na kľúčové slovo zadajte kľúčové slovo uvedené nižšie a prevezmite si najnovšiu verziu dokumentu „VYHLÁSENIE O ZHODE“ (DoC).

Kľúčové slovo: [CL-MH2DE2AD,CL-MH2CE2AD, CL-MH2CE3AD,CL-MH2CE9AD,CL-MH2CE6AD, CL-MH2CEAAD,CL-MH2CE7AD,CL-MH2DE0AD, CL-MH2CE8AD,CL-MH2DE3AD]

Ref. číslo nájdete na štítku jednotky.

Zamýšľané použitie: Audiosystém vozidla (Bluetooth a WLAN)

Poštová adresa:

4261 Ikonobe-cho, Tsuzuki-ku, Yokohama-shi, Kanagawa-ken, 224-8520, Japonsko

Prevádzkové frekvenčné pásmo:

Špecifikácie funkcie Bluetooth

Frekvenčné pásmo: 2402 – 2480 MHz

Špecifikácie 2,4 GHz WLAN

Frekvenčné pásmo: 2412 – 2472 MHz

Maximálny výstupný výkon:

Špecifikácie funkcie Bluetooth

Maximálny výstupný výkon: 0,1 dBm

Špecifikácie 2,4 GHz WLAN

Maximálny výstupný výkon: 11,9dBm

Názov dovozcu: Honda Motor Europe Ltd – Aalst Office

Poštová adresa: Wijngaardveld 1 (Noord V) 9300 Aalst – Belgicko

## Systém detekcie objektov v mŕtvom uhle (BSI)/monitorovania vozidiel blížiacich sa z boku

<http://continental.automotive-approvals.com/>

Spoločnosť ADC Automotive Distance Control Systems GmbH týmto vyhlasuje, že rádiové zariadenie typu SRR5-B je v súlade so smernicou 2014/53/EÚ. Úplné znenie vyhlásenia o zhode EÚ je k dispozícii na tejto internetovej adrese:

<http://continental.automotive-approvals.com/>

Zamýšľané použitie: Auto

Poštová adresa:

Peter-Dornier-Strasse 10, 88131 Lindau, Nemecko

Prevádzkové frekvenčné pásmo:

76 – 77 GHz

Maximálny výstupný výkon:

1,58 W (32 dBm RMS EIRP)

Názov dovozcu:

Honda Motor Europe Ltd – Aalst Office

Poštová adresa:

Wijngaardveld 1 (Noord V) 9300 Aalst – Belgicko

Krajiny EÚ

Ovládacia jednotka telematiky

<https://www.denso.com/global/en/contact-us/doc/>



Spoločnosť DENSO CORPORATION týmto vyhlasuje, že daný typ rádiového zariadenia je v súlade so smernicou 2014/53/EÚ.

Úplné znenie vyhlásenia o zhode EÚ je k dispozícii na tejto internetovej adrese:

<https://www.denso.com/global/en/contact-us/doc/>

Zamýšľané použitie: Telematika a zariadenie prístupového bodu Wi-Fi pre vozidlo

Poštová adresa:

1 – 1, Showa-cho, Kariya-shi, Aichi-ken, 448-8661, Japonsko

Prevádzkové frekvenčné pásmo: Model OGEY10

1) GSM900 (Tx: 880 – 915 MHz, Rx: 925 – 960 MHz)

2) GSM1800 (Tx: 1710 – 1785 MHz, Rx: 1805 – 1880 MHz)

3) WCDMA pásmo 1 (Tx: 1920 – 1980 MHz, Rx: 2 110 – 2 170 MHz)

4) WCDMA pásmo 3 (Tx: 1710 – 1785 MHz, Rx: 1 805 – 1 880 MHz)

5) WCDMA pásmo 8 (Tx: 880 – 915 MHz, Rx: 925 – 960 MHz)

6) LTE pásmo 1 (Tx: 1 920 – 1 980 MHz, Rx: 2 110 – 2 170 MHz)

7) LTE pásmo 3 (Tx: 1710 – 1785 MHz, Rx: 1 805 – 1 880 MHz)

8) LTE pásmo 7 (Tx: 2 500 – 2 570 MHz, Rx: 2 620 – 2 690 MHz)

9) LTE pásmo 8 (Tx: 880 – 915 MHz, Rx: 925 – 960 MHz)

10) LTE pásmo 20 (Tx: 832 – 862 MHz, Rx: 791 – 821 MHz)

11) WLAN IEEE802.11b (Tx/Rx: 2 401 – 2 473 Mhz)

12) WLAN IEEE802.11g (Tx/Rx: 2 402 – 2 472 MHz)

13) WLAN IEEE802.11n (Tx/Rx: 2 402 – 2 472 MHz)

14) GPS (Rx: 1 575,42 MHz)

15) GALILEO (Rx: 1 575,42 MHz)

16) EGNOS (Rx: 1575,42 MHz)

Maximálny výstupný výkon:

1) 2 W 2) 1 W 3-5) 0,25 W 6)-10) 0,20 W 11) 0,032 W 12),13) 0,016 W

Názov dovozcu: Honda Motor Europe Ltd – Aalst Office

Poštová adresa: Wijngaardveld 1 (Noord V) 9300 Aalst – Belgicko

## Krajiny EÚ

## Digitálny kľúč

<https://continental-homologation.com/honda>



Spoločnosť Continental týmto vyhlasuje, že rádiové zariadenie typu A2C192350/A2C192351 je v súlade so smernicou 2014/53/EÚ.  
Úplné znenie vyhlásenia o zhode EÚ je k dispozícii na tejto internetovej adrese:

<https://continental-homologation.com/honda>

Zamýšľané použitie: Prístupový systém vozidla

Názov výrobcu:

Continental Automotive GmbH

Poštová adresa:

Siemensstraße 12 D-93055 Regensburg, Nemecko

Prevádzkové frekvenčné pásmo:

Rozsah frekvencie BLE: 2,4 až 2,48 GHz

Maximálny výstupný výkon:

Maximálny výstupný výkon BLE: +20 dBm

Názov dovozcu:

Honda Motor Europe Ltd – Aalst Office



Poštová adresa:

Wijngaardveld 1 (Noord V) 9300 Aalst – Belgicko

Krajiny EÚ

Bezdrôtová nabíjačka	Diaľkový tuner
<p><a href="https://www.lg.com/global/support/cedoc/cedoc">https://www.lg.com/global/support/cedoc/cedoc</a></p>	<p><a href="http://www.ptc.panasonic.eu/">http://www.ptc.panasonic.eu/</a></p>
<p>Spoločnosť LG ELECTRONICS Inc. týmto vyhlasuje, že rádiové zariadenie typu WC500HOC121 je v súlade so smernicou 2014/53/EÚ. Úplné znenie vyhlásenia o zhode EÚ je k dispozícii na tejto internetovej adrese: <a href="https://www.lg.com/global/support/cedoc/cedoc">https://www.lg.com/global/support/cedoc/cedoc</a> Zamýšľané použitie: Bezdrôtová nabíjačka pre vozidlo Názov dovozcu: Honda Motor Europe Ltd – Aalst Office Poštová adresa: Wijngaardveld 1 (Noord V) 9300 Aalst – Belgicko</p>	<div data-bbox="1109 268 1197 336" style="text-align: center;">  </div> <p>Spoločnosť Panasonic Corporation týmto vyhlasuje, že vyššie uvedený typ rádiového zariadenia je v súlade so smernicou 2014/53/EÚ. Prejdite na stránku <a href="http://www.ptc.panasonic.eu/">http://www.ptc.panasonic.eu/</a>, kliknite na „Declaration of Conformity“ (Vyhlásenie o zhode), do vyhľadávacieho poľička na kľúčové slovo zadajte kľúčové slovo uvedené nižšie a prevezmite si najnovšiu verziu dokumentu „VYHLÁSENIE O ZHODE“ (DoC). Kľúčové slovo: Model č. Kľúčové slovo: [CQ-TH2BE0AD] „Ref. číslo“ nájdete na štítku jednotky. Zamýšľané použitie: RÁDIOVÁ JEDNOTKA (rádiový tuner do auta) Poštová adresa: 4261 Ikonobe-cho, Tsuzuki-ku, Yokohama-shi, Kanagawa-ken, 224-8520, Japonsko Názov výrobcu: Panasonic Corporation Názov dovozcu: Honda Motor Europe Ltd – Aalst Office Poštová adresa: Wijngaardveld 1 (Noord V) 9300 Aalst – Belgicko</p>
<p><a href="http://bhevs.co.kr/bbs/board.php?tbl=e_bbs42_2">http://bhevs.co.kr/bbs/board.php?tbl=e_bbs42_2</a></p>	
<p>Spoločnosť BH EVS Co.,Ltd ýmto vyhlasuje, že typ rádiového zariadenia WC500HOC121 je v súlade so smernicou 2014/53/EÚ. Úplné znenie vyhlásenia o zhode EÚ je k dispozícii na tejto internetovej adrese: <a href="http://bhevs.co.kr/bbs/board.php?tbl=e_bbs42_2">http://bhevs.co.kr/bbs/board.php?tbl=e_bbs42_2</a></p>	
<p>Zamýšľané použitie: Bezdrôtová nabíjačka pre vozidlo Názov výrobcu: BH EVS Co.,Ltd. Poštová adresa: Am Kronberger Hang 2 65824 Schwalbach am Taunus, Nemecko</p>	
<p>Prevádzkové frekvenčné pásmo: 111 kHz Maximálny výstupný výkon: 42 dBuA/m pri vzdialenosti 10 m Názov dovozcu: Honda Motor Europe Ltd – Aalst Office Poštová adresa: Wijngaardveld 1 (Noord V) 9300 Aalst – Belgicko</p>	

## Britské modely

<b>BCM</b> <b>Systém bezklúčového prístupu</b>	<b>FOB</b> <b>Diaľkový ovládač bezklúčového prístupu</b>
<a href="http://continental-homologation.com/honda">http://continental-homologation.com/honda</a>	<a href="http://continental-homologation.com/honda">http://continental-homologation.com/honda</a>
	
<p>Spoločnosť Continental Automotive GmbH týmto vyhlasuje, že tento model [41580430] spĺňa základné požiadavky a ďalšie príslušné ustanovenia Smernice o rádiových zariadeniach z roku 2017.</p>	<p>Spoločnosť Continental Automotive GmbH týmto vyhlasuje, že tento model [TP_4] spĺňa základné požiadavky a ďalšie príslušné ustanovenia Smernice o rádiových zariadeniach z roku 2017.</p>
<p>Úplné znenie vyhlásenia o zhode UK je k dispozícii na tejto internetovej adrese: <a href="http://continental-homologation.com/honda">http://continental-homologation.com/honda</a></p>	<p>Úplné znenie vyhlásenia o zhode UK je k dispozícii na tejto internetovej adrese: <a href="http://continental-homologation.com/honda">http://continental-homologation.com/honda</a></p>
<p>Zamýšľané použitie: Zariadenie s krátkym dosahom na diaľkové ovládanie</p>	<p>Zamýšľané použitie: Zariadenie s krátkym dosahom na diaľkové ovládanie</p>
<p>Poštová adresa: Siemensstrasse 12 D-93055 Regensburg Nemecko</p>	<p>Poštová adresa: Siemensstrasse 12 D-93055 Regensburg Nemecko</p>
<p>Názov výrobcu: Continental Automotive GmbH</p>	<p>Názov výrobcu: Continental Automotive GmbH</p>
<p>Frekvenčné pásmo: 125 kHz (+/-3 kHz)</p>	<p>Frekvenčné pásmo: 433,66 MHz (+/- 16 kHz)</p>
<p>Maximálny prenesený výstup: 66 dBuA/m pri 10 m</p>	<p>434,18 MHz (+/- 16 kHz)</p>
<p>Názov dovozcu: Honda Motor Europe Ltd.</p>	<p>Maximálny prenesený výstup: 1 mW Názov dovozcu:</p>
<p>Poštová adresa:</p>	<p>Honda Motor Europe Ltd.</p>
<p>Cain Road, Bracknell, Berkshire, RG12 1HL, Spojené kráľovstvo</p>	<p>Poštová adresa: Cain Road, Bracknell, Berkshire, RG12 1HL, Spojené kráľovstvo</p>

Britské modely

**Adaptívny tempomat/brzdový systém zmiernenia zrážky**

<http://continental.automotive-approvals.com/>

Spoločnosť ADC Automotive Distance Control Systems GmbH týmto vyhlasuje, že rádiové zariadenie typu ARS5-B je v súlade s predpismi Spojeného kráľovstva o rádiových zariadeniach. Úplné znenie vyhlásenia o zhode UK je k dispozícii na tejto internetovej adrese:

<http://continental.automotive-approvals.com/>

Zamýšľané použitie: Zariadenia s krátkym dosahom (SRD) pre cestnú dopravu a dopravnú telemetiku (RTTT) a priemyselné použitie s prevádzkou v rozsahu 76,0 – 77,0 GHz

Poštová adresa:

Peter-Dornier-Strasse 10, 88131 Lindau, Nemecko

Prevádzkové frekvenčné pásmo:

76 – 77 GHz

Maximálny výstupný výkon:

2,0 W (33 dbm RMS EIRP)

Názov dovozcu: Honda Motor Europe Ltd.

Poštová adresa: Cain Road, Bracknell, Berkshire, RG12 1HL, Spojené kráľovstvo

## Britské modely

## Telefónny systém hands-free

<http://www.ptc.panasonic.eu/>



Spoločnosť Panasonic Automotive Systems Co., Ltd. týmto vyhlasuje, že rádiové zariadenie typu [ \* ] je v súlade so Smernicou pre rádiové zariadenia z roku 2017.

Úplné znenie vyhlásenia o zhode UK je k dispozícii na tejto internetovej adrese: <http://www.ptc.panasonic.eu/>

do poľa na vyhľadávanie kľúčových slov zadajte nižšie uvedené kľúčové slovo a prevezmite si najnovšiu verziu dokumentu „VYHLÁSENIE O ZHODE“ (DoC). Spoločnosť Panasonic Automotive Systems Co., Ltd. týmto vyhlasuje, že vyššie uvedený typ rádiového zariadenia je v súlade so smernicou 2014/53/EÚ. Prejdite na stránku <http://www.ptc.panasonic.eu/>, kliknite na „Declaration of Conformity“ (Vyhlásenie o zhode), do vyhľadávacieho políčka na kľúčové slovo zadajte kľúčové slovo uvedené nižšie a prevezmite si najnovšiu verziu dokumentu „VYHLÁSENIE O ZHODE“ (DoC).

Kľúčové slovo: [CL-MH2DE2AD,CL-MH2CE2AD,CL-MH2CE3AD,CL-MH2CE9AD] Ref. číslo nájdete na štítku jednotky.

Zamýšľané použitie: Audiosystém vozidla (Bluetooth a WLAN)

Poštová adresa: 4261 Ikonobe-cho, Tsuzuki-ku, Yokohama-shi, Kanagawa-ken, 224-8520, Japonsko

Prevádzkové frekvenčné pásmo:

Špecifikácie funkcie Bluetooth

Frekvenčné pásmo: 2402 – 2480 MHz

Špecifikácie 2,4 GHz WLAN

Frekvenčné pásmo: 2412 – 2472 MHz

Maximálny výstupný výkon:

Špecifikácie funkcie Bluetooth

Maximálny výstupný výkon: 0,1 dBm

Špecifikácie 2,4 GHz WLAN

Maximálny výstupný výkon: 11,9dBm

Názov dovozcu: Honda Motor Europe Ltd.

Poštová adresa: Cain Road, Bracknell, Berkshire, RG12 1HL, Spojené kráľovstvo

Britské modely

**Systém detekcie objektov v mŕtvom uhle/monitorovania vozidiel blížiacich sa z boku**

<http://continental.automotive-approvals.com/>

Spoločnosť ADC Automotive Distance Control Systems GmbH týmto vyhlasuje, že rádiové zariadenie typu SRR5-B je v súlade s predpismi Spojeného kráľovstva o rádiových zariadeniach. Úplné znenie vyhlásenia o zhode UK je k dispozícii na tejto internetovej adrese:

<http://continental.automotive-approvals.com/>

Zamýšľané použitie:

Zariadenia s krátkym dosahom (SRD) pre cestnú dopravu a dopravnú telemetiku (RTTT) a priemyselné použitie s prevádzkou v rozsahu 76,0 – 77,0 GHz

Poštová adresa:

Peter-Dornier-Strasse 10, 88131 Lindau, Nemecko

Prevádzkové frekvenčné pásmo: 76 – 77 GHz

Maximálny výstupný výkon: 1,58 W (32 dBm RMS EIRP)

Názov dovozcu:

Honda Motor Europe Ltd.

Poštová adresa:

Cain Road, Bracknell, Berkshire, RG12 1HL, Spojené kráľovstvo



## Britské modely

## Ovládacia jednotka telematiky

<https://www.denso.com/global/en/contact-us/doc/>



Spoločnosť DENSO CORPORATION týmto vyhlasuje, že daný typ rádiového zariadenia je v súlade s príslušnými zákonnými požiadavkami. Úplné znenie vyhlásenia o zhode UK je k dispozícii na tejto internetovej adrese:

<https://www.denso.com/global/en/contact-us/doc/>

Zamýšľané použitie: Telematika a zariadenie prístupového bodu Wi-Fi pre vozidlo  
Poštová adresa:

1 – 1, Showa-cho, Kariya-shi, Aichi-ken, 448-8661, Japonsko

Prevádzkové frekvenčné pásmo: Model OGEY10

- 1) GSM900 (Tx: 880 – 915 MHz, Rx: 925 – 960 MHz)
- 2) GSM1800 (Tx: 1710 – 1785 MHz, Rx: 1805 – 1880 MHz)
- 3) WCDMA pásmo 1 (Tx: 1920 – 1980 MHz, Rx: 2110 – 2170 MHz)
- 4) WCDMA pásmo 3 (Tx: 1710 – 1785 MHz, Rx: 1805 – 1880 MHz)
- 5) WCDMA pásmo 8 (Tx: 880 – 915 MHz, Rx: 925 – 960 MHz)
- 6) LTE pásmo 1 (Tx: 1 920 – 1 980 MHz, Rx: 2110 – 2170 MHz)
- 7) LTE pásmo 3 (Tx: 1710 – 1785 MHz, Rx: 1805 – 1880 MHz)
- 8) LTE pásmo 7 (Tx: 2 500 – 2 570 MHz, Rx: 2620 – 2690 MHz)
- 9) LTE pásmo 8 (Tx: 880 – 915 MHz, Rx: 925 – 960 MHz)
- 10) LTE pásmo 20 (Tx: 832 – 862 MHz, Rx: 791 – 821 MHz)
- 11) WLAN IEEE802.11b (TX/Rx: 2401 – 2473 MHz)
- 12) WLAN IEEE802.11g (TX/Rx: 2402 – 2472 MHz)
- 13) WLAN IEEE802.11n (TX/Rx: 2402 – 2472 MHz)
- 14) GPS (Rx: 1575,42 MHz)
- 15) GALILEO (Rx: 1575,42 MHz)
- 16) EGNOS (Rx: 1575,42 MHz)

Maximálny výstupný výkon:

1) 2 W 2) 1 W 3-5) 0,25 W 6)-10) 0,20 W 11) 0,032 W 12),13) 0,016 W

Názov dovozcu: Honda Motor Europe Ltd.

Poštová adresa: Cain Road, Bracknell, Berkshire, RG12 1HL, Spojené kráľovstvo

Britské modely

Digitálny kľúč

<https://continental-homologation.com/honda>

UK  
CA

Spoločnosť Continental Automotive GmbH týmto vyhlasuje, že tento model [A2C775684] spĺňa základné požiadavky a ďalšie príslušné ustanovenia Smernice o rádiových zariadeniach z roku 2017.

Úplné znenie vyhlásenia o zhode UK je k dispozícii na tejto internetovej adrese:

<https://continental-homologation.com/honda>

Zamýšľané použitie: Prístupový systém vozidla

Názov výrobcu:

Continental Automotive GmbH

Poštová adresa:

Siemensstraße 12 D-93055 Regensburg, Nemecko

Prevádzkové frekvenčné pásmo:

Rozsah frekvencie BLE: 2,4 až 2,48 GHz

Maximálny výstupný výkon:

Maximálny výstupný výkon BLE: +20 dBm

Názov dovozcu:

Honda Motor Europe Ltd.

Poštová adresa:

Cain Road, Bracknell, Berkshire, RG12 1HL, Spojené kráľovstvo

## Britské modely

## Bezdrôtová nabíjačka

<https://www.lg.com/global/support/cedoc/cedoc>



Spoločnosť LG Electronics týmto vyhlasuje, že daný typ rádiového zariadenia – bezdrôtovej nabíjačky je v súlade s príslušnými zákonnými požiadavkami. Úplné znenie vyhlásenia o zhode v Spojenom kráľovstve je k dispozícii na tejto internetovej adrese:

<http://www.lg.com/global/support/cedoc/cedoc>

(Zadajte názov modelu: WC500HOC121)

Zamýšľané použitie:

Bezdrôtová nabíjačka pre vozidlo

Poštová adresa:

128, Yeoui-daero, Yeongdeungpo-gu, Soul, Kórejská republika

Prevádzkové frekvenčné pásmo:

111 kHz/max. výkon: 42 dBuA/m pri vzdialenosti 10 m

Maximálny výstupný výkon:

111 kHz/max. výkon: 42 dBuA/m pri vzdialenosti 10 m

Názov dovozcu:

Honda Motor Europe Ltd.

Poštová adresa:

Cain Road, Bracknell, Berkshire, RG12 1HL, Spojené kráľovstvo

Britské modely

Bezdrôtová nabíjačka

[http://bhevs.co.kr/bbs/board.php?tbl=e\\_bbs42\\_2](http://bhevs.co.kr/bbs/board.php?tbl=e_bbs42_2)

Spoločnosť BH EVS Co.,Ltd. týmto vyhlasuje, že rádiové zariadenie typu WC500HOC121 je v súlade so Smernicou pre rádiové zariadenia z roku 2017.

Úplné znenie vyhlásenia o zhode s právnymi predpismi je k dispozícii na tejto internetovej adrese:

[http://bhevs.co.kr/bbs/board.php?tbl=e\\_bbs42\\_2](http://bhevs.co.kr/bbs/board.php?tbl=e_bbs42_2)

Zamýšľané použitie: Bezdrôtová nabíjačka pre vozidlo

Názov výrobcu: BH EVS Co.,Ltd. Poštová adresa: Am Kronberger Hang 2 65824 Schwalbach am Taunus, Nemecko

Prevádzkové frekvenčné pásmo: 111 kHz

Maximálny výstupný výkon: 42 dBuA/m pri vzdialenosti 10 m

Názov dovozcu: Honda Motor Europe Ltd.

Poštová adresa: Cain Road, Bracknell, Berkshire, RG12 1HL, Spojené kráľovstvo

## Britské modely

## Diaľkový tuner

<http://www.ptc.panasonic.eu/>



Spoločnosť Panasonic Corporation týmto vyhlasuje, že rádiové zariadenie typu [ \* ] je v súlade so Smernicou pre rádiové zariadenia z roku 2017.

Úplné znenie vyhlásenia o zhode UK je k dispozícii na tejto internetovej adrese:

<https://www.ptc.panasonic.eu/>

do poľa na vyhľadávanie kľúčových slov zadajte nižšie uvedené kľúčové slovo a prevezmite si najnovšiu verziu dokumentu „VYHLÁSENIE O ZHODE“ (DoC).

Kľúčové slovo: Model č.

Kľúčové slovo: [CQ-TH2BE0AD]

Ref. číslo nájdete na štítku jednotky.

Zamýšľané použitie:

RÁDIOVÁ JEDNOTKA (rádiový tuner do auta)

Poštová adresa:

4261 Ikonobe-cho, Tsuzuki-ku, Yokohama-shi, Kanagawa-ken, 224-8520, Japonsko

Názov výrobcu:

Panasonic Corporation

Názov dovozcu:

Honda Motor Europe Ltd.

Poštová adresa:

Cain Road, Bracknell, Berkshire, RG12 1HL, Spojené kráľovstvo

## Kompresor



### ContiMobilityKit

563#####

EC Machinery Directive 2006/42/EC  
EMC Directive 2014/30/EU  
Noise Emission Direktive 2000/14/EC  
DIN EN ISO 12100:2011  
DIN EN 55025:2009 / EN 50498:2010  
ISO 7637-2:2011  
EN ISO 3744:2010

*Jürgen Busch* *Bala-Murali Krishna*

Hannover, 06.03.2019 Hannover, 06.03.2019  
Jürgen Buschmann Bala-Murali Krishna  
Director BF Tire Systems Specialist Standards  
and Solutions & Regulations



\* Continental Reifen Deutschland GmbH  
Vahrenwalder Straße 9  
30165 Hannover  
GERMANY

Continental ContiMobilityKit  
Compressor to pump  
sealant into tyres

563#####

### UK-DECLARATION OF CONFORMITY in accordance with UK Government guidance

Manufacturer / Address: Continental Reifen Deutschland GmbH,  
Vahrenwalder Straße 9, 30165 Hannover, GERMANY

Continental Reifen Deutschland GmbH hereby confirms  
under its sole responsibility that the designated product,  
when used as intended, is in conformity with the essential  
requirements and other relevant requirements of following  
relevant regulations of the United Kingdom.

- Supply of Machinery (Safety) Regulations 2008
- Electromagnetic Compatibility Regulations 2016
- Noise Emission in the Environment by Equipment  
for Use Outdoors Regulations 2001

Applied designated standards in particular:  
DIN EN ISO 12100:2011 EN 50498:2010 EN ISO 3744:2010

Development, production, quality assurance and marketing  
are based on the standard IATF 16949.



*Jürgen Busch* *A. Bahlmann*

Hannover, 13.07.2021 Hannover, 13.07.2021  
Jürgen Buschmann Adrian Bahlmann  
Director BF ContiKit and Regulatory Compliance  
Accessories Specialist of Non-Tire Products

## Kompresor

<b>BG</b>	<b>ЕС декларация за съответствие</b> Компресорна помпа с уплътнител за гуми Модел: Серийн номер:	Декларираме под собствена отговорност, че изброените продукти са в съответствие с всички приложими разпоредби на директивите и регламентите, изброени по-долу, както и със следните стандарти. Технически файл на: *
<b>CNR</b>	<b>EU-Deklaracja o usaglašenosti</b> Компресор за помпанje заптивача за гуме. Модел: Серијски број:	Izjavljujemo na našu isključivu odgovornost da su navedeni proizvodi u skladu sa svim relevantnim odredbama dole navedenih direktiva i propisa i u skladu sa sledećim standardima. Техничка документација: *
<b>CS</b>	<b>EU prohlášení o shodě</b> Компресор čerpadla těsniva pro pneumatiky Модел: Výrobní číslo:	Na vlastní odpovědnost prohlašujeme, že uvedené výrobky vyhovují všem platným ustanovením směrníc a nariadení, která jsou uvedena níže, a jsou v souladu s následujícími normami. Техничка документација в: *
<b>DA</b>	<b>EU-erklæring om overensstemmelse</b> Tætningspumpekompressor til dæk Модел: Serienummer:	Vi erklærer under eget ansvar, at de angivne produkter overholder alle gældende bestemmelser i de nedenfor anførte direktiver og forskrifter og er i overensstemmelse med følgende standarder. Технички фил па: *
<b>DE</b>	<b>EU-Konformitätserklärung</b> Kompressor zum Pumpen von Dichtmittel für Reifen Модел: Seriennummer:	Wir erklären in alleiniger Verantwortung, dass die genannten Produkte allen einschlägigen Bestimmungen der nachfolgend aufgeführten Richtlinien und Verordnungen entsprechen und mit folgenden Normen übereinstimmen. Техничке документације беј: *
<b>EL</b>	<b>Δήλωση συμμόρφωσης ΕΕ</b> Κομπρεσέρ σφραγιστικού ελαστικών Μοντέλο: Σειριακός αριθμός:	Δηλώνουμε με αποκλειστική μας ευθύνη ότι τα αναφερόμενα προϊόντα συμμορφώνονται προς το σύνολο των εφαρμοστέων διατάξεων των οδηγιών και κανονισμών που παρατίθενται παρακάτω και πληρούτα ακόλουθα πρότυπα. Техничкός φάκελος: *
<b>EN</b>	<b>EU Declaration of Conformity</b> Compressor to pump sealant into tyres Модел: Serial number:	We declare under our sole responsibility that the stated products comply with all applicable provisions of the directives and regulations listed below and are in conformity with the following standards. Технички файл на: *
<b>ES</b>	<b>Declaración UE de conformidad</b> Compressor para bombeo de agente obturador para neumáticos Модел: Número de serie:	Declaramos, bajo nuestra exclusiva responsabilidad, que los productos nombrados cumplen con todas las disposiciones correspondientes de las directivas y los reglamentos mencionados a continuación y están en conformidad con las siguientes normas. Документација технича на: *

<b>IT</b>	<b>Dichiarazione di conformità UE</b> Compressore per l'iniezione di sigillante per pneumatici Модел: N. di serie:	Dichiariamo sotto la nostra sola responsabilità che i prodotti indicati sono conformi a tutte le disposizioni applicabili delle direttive e dei regolamenti sotto riportati, nonché agli standard seguenti. Scheda tecnica presso: *
<b>LT</b>	<b>ES atitikties deklaracija</b> Padangoms skirtas kompresorius su sandariklio pompa Модел: Serijos numeris:	Prisiimdam visi atsakomybę patvirtiname, kad nurodyti produktai atitinka visas galiojančias toliau pateiktų direktyvų ir reglamentų nuostatas bei nurodytų standartų reikalavimus. Технични файл ис: *
<b>LV</b>	<b>EK atbilstības deklarācija</b> Riepu hermetizēšanas un piesūknēšanas ierīce Модел: Sērijas numurs:	Mēs, uzņemoties pilnu atbildību, paziņojam, ka šie produkti atbilst visiem tālāk norādītajiem standartiem un direktīvu un noteikumu piemērojamajām prasībām. Техничск документација: *
<b>MT</b>	<b>Dikjarazzjoni tal-Konformità tal-UE</b> Kompressor tal-pompa bis-sigillanti għat-tajers Модел: Numru tas-serje:	Taht ir-responsabbiltà assoluta tagħna ahna niddikjaraw li l-prodotti msemmija huma konformi mad-dispożizzjonijiet kollha applikabbli tad-direttivi u r-regolamenti elenkati hawn isfel u huma konformi mal-istandards li gejjin. File tekniku f': *
<b>NL</b>	<b>EU-verklaring van overeenstemming</b> Pompcompressor voor het sealen van banden Модел: Serienummer:	Hiermee verklaren wij onder onze uitsluitende verantwoordelijkheid, dat de vermelde producten voldoen aan alle van toepassing zijnde bepalingen van de hieronder vermelde richtlijnen en verordeningen en in overeenstemming zijn met de volgende normen. Техничск dossier bij: *
<b>NO</b>	<b>EU-samsvarserklæring</b> Forseglingssumpekompressor for dekk Модел: Serienummer:	Vi erklærer under eneansvar at de oppgitte produktene samsvarer med alle gjeldende bestemmelser i direktivene og forordningene oppført nedenfor, og er i samsvar med følgende standarder. Технички фил па: *
<b>PL</b>	<b>Deklaracja zgodności UE</b> Kompressor do pompowania uszczelnacza opon Модел: Numer seryjny:	Deklarujemy z pełną odpowiedzialnością, że przedmiotowe produkty są zgodne z wszelkimi wymienionymi poniżej obowiązującymi przepisami dyrektyw i rozporządzeń oraz ze spełniają poniższe normy. Документација технична: *
<b>PT</b>	<b>Declaração de conformidade UE</b> Compressor da bomba de vedante para pneus Модел: Número de série:	Declaramos sob a nossa exclusiva responsabilidade que os produtos mencionados respeitam todas as disposições aplicáveis das diretivas e regulamentos listados abaixo e que estão em conformidade com as seguintes normas. Ficha técnica em: *

## Kompresor

<b>ET</b> <b>ELI vastavusdeklaratsioon</b> Rehvikompressori hermeetiku pump Mudel: Seerianumber:	Kinnitame oma ainuvastutusel, et nimetatud tooted vastavad kõigi allpool nimetatud direktiivide ja määruste asjakohastele sätetele ning on kooskõlas alljärgnevate standarditega: Tehnilise kausta leiate aadressilt: *	<b>RO</b> <b>Declarație de conformitate UE</b> Compresor cu pompă de material de etanșare pentru anvelope Model: Număr de serie:	Declarăm pe propria noastră răspundere că produsele menționate sunt în conformitate cu prevederile în vigoare ale directivelor și reglementărilor enumerate mai jos și sunt în conformitate cu următoarele standarde. Dosarul tehnic la: *
<b>FI</b> <b>EU-vaatimusten mukaisuusvakuutus</b> Kompessorin tiivisteaineen pumppaamiseksi renkaaseen Malli: Sarjanumero:	Vakuutamme yksinomaisella vastuullamme, että mainitut tuotteet noudattavat kaikkien alla lueteltujen direktiivien ja asetusten sovellettavia säännöksiä ja ovat seuraavien standardien mukaisia. Tekninen asiakirja: *	<b>SK</b> <b>Vyhlasenie o zhode EÚ</b> Kompresor čerpadla tesniaceho prostriedku pre pneumatiky Model: Sériové číslo:	Vyhlasujeme na našu vylučnú zodpovednosť, že uvedené produkty spĺňajú všetky príslušné ustanovenia nižšie uvedených smerníc a predpisov a že sú v súlade s nasledujúcimi normami. Technický súbor na: *
<b>FR</b> <b>Déclaration de conformité UE</b> Compresseur de gonflage avec injection de produit d'étanchéité pour pneus Modèle: Numéro de série:	Nous déclarons, sous notre entière responsabilité, que les produits indiqués sont conformes à toutes les dispositions applicables des directives et des règlements énumérés ci-dessous et qu'ils sont en conformité avec les normes suivantes. Fichier technique à: *	<b>SL</b> <b>Izjava EU o skladnosti</b> Kompresor črpalke za tesnilno sredstvo za pnevmatike Model: Serijska številka:	Z izključno odgovornostjo izjavljamo, da so navedeni izdelki skladni z vsemi veljavnimi določbami spodaj navedenih direktiv in predpisov ter so v skladu z naslednjimi standardi. Tehnična dokumentacija: *
<b>GA</b> <b>Dearbhú Comhréireachta AE</b> Comhbhrúiteoir teannaire séalláin do bhoinn Múnla: Sraithuimhir:	Dearbhaimid faoinár bhfreagracht agus faoinár bhfreagracht féin amháin go gcomhlíonann na táirgí a leagtar síos gach foráil is infheidhme de na treoracha agus de na rialacháin a liostaítear thíos agus go bhfuil siad i gcomhréir leis na caighdeán a leanas. Comhad teicniúil ag: *	<b>SR</b> <b>EU-Deklaracija o usaglašenosti</b> Kompresor za pumpanje zaptivača za gume. Model: Serijski broj:	Izjavljujemo na našu isključivu odgovornost da su navedeni proizvodi u skladu sa svim relevantnim odredbama dole navedenih direktiva i propisa i u skladu sa sledećim standardima. Tehnička dokumentacija: *
<b>HR</b> <b>EU izjava o usklađenosti</b> Kompresor brtvene pumpe za gume Model: Serijski broj:	Izjavljujemo pod isključivom odgovornošću da navedeni proizvodi udovoljavaju svim primjenjivim odredbama dolje navedenih direktiva i propisa te su usklađeni sa sljedećim standardima. Tehnički datoteka: *	<b>SV</b> <b>EU-försäkran om överensstämmelse</b> Tätningssmedelspump för däck Modell: Serienummer:	Vi försäkras på eget ansvar att de angivna produkterna överensstämmer med alla gällande bestämmelser i de direktiv och föreskrifter som anges nedan och att de överensstämmer med följande standarder. Teknisk dokumentation finns på: *
<b>HU</b> <b>EU-megfelelősségi nyilatkozat</b> Tömítőanyag-kompresszor gumibroncsokhoz Modell: Sorozatszám:	Kizárólagos felelősségünk tudatában kijelentjük, hogy a megnevezett termékek megfelelnek az alább felsorolt irányelvek és szabályozások vonatkozó rendelkezésének, valamint megfelelnek a következő normáknak. Műszaki dokumentáció helye: *	<b>TR</b> <b>AB Uygunluk Beyanı</b> Lastikler için dolgu malzemesi pompa kompresörü Model: Seri numarasi:	Tek sorumlusu biz olarak, belirlenen ürünlerin aşağıdaki direktif ve yönetelerin uygulanabilir tüm hükümlerine uyumlu olduğunu ve aşağıdaki standartlarla uygunluk taşıdığını beyan ederiz. Teknik dosya konumu: *
<b>IS</b> <b>ESB Samræmisýfirlýsing</b> Innsigilsdæluþéttir fyrir dekk Gerð: Raðnúmer:	Við lýsum því yfir á eigin ábyrgð að framangreindar vörur séu í samræmi við öll viðtgandi ákvæði tilskipana og reglugerða sem hér eru lýst og eru í samræmi við eftirfarandi staða. Tækniskrá geymd hjá: *	<b>UK</b> <b>EU-Декларация відповідності</b> Компресор для накачування шинного герметика Модель: Серійний номер:	Ми заявляємо під нашу виключну відповідальність, що згадані продукти відповідають усім відповідним положенням інструкцій та правил, перелічених нижче, і відповідають наступним стандартам. Технічна документація: *



### Licencia softvéru s otvoreným zdrojovým kódom pre ukazovatele

---

Softvér zabudovaný v tomto produkte obsahuje softvér s otvoreným zdrojovým kódom. Podrobnosti o softvéri s otvoreným zdrojovým kódom nájdete na nasledujúcej webovej lokalite. [https://www.nippon-seiki.co.jp/business\\_ic\\_meter/](https://www.nippon-seiki.co.jp/business_ic_meter/)

### Licencia na softvér TCU s otvoreným zdrojovým kódom

---

Informácie o bezplatnom softvéri/softvéri s otvoreným zdrojovým kódom  
Tento produkt obsahuje bezplatný softvér/softvér s otvoreným zdrojovým kódom (FOSS).  
Informácie o licenci alebo zdrojový kód takéhoto softvéru FOSS nájdete na nasledujúcej adrese URL  
<https://www.denso.com/global/en/opensource/tcu/honda/>

## Heslá začínajúce

12-voltový akumulátor.....	710
Indikátor systému nabíjania.....	123, 753
Údržba (Kontrola 12-voltového akumulátora).....	710
Údržba (výmena).....	713

## A

ABS (Protiblokovací brzdový systém).....	598
Adaptívne diaľkové svetlá.....	240
Indikátor.....	128
Adaptívny tempomat (ACC) s funkciou sledovania vozidiel pri nízkych rýchlostiach.....	525
Indikátor (oranžový).....	132
Indikátor (žltý/zelený).....	133
Aditíva, motorový olej.....	687
Airbagy.....	62
bočné airbagy.....	76
bočné hlavové airbagy.....	79
Indikátor.....	81, 125
Kolenné airbagy.....	70
Po zrážke.....	64
Predné airbagy (SRS).....	64
Snímače.....	62
Starostlivosť o airbagy.....	83
stredový airbag.....	74
Zariadenie na záznam údajov udalostí.....	1
Airbagy systému SRS (airbagy).....	64
Ak je 12-voltový akumulátor vybitý.....	749
Ak nemôžete odpojiť nabíjací konektor.....	770

Ak nemôžete otvoriť dvere batožinového priestoru.....	771
Ak nemôžete otvoriť veko nabíjania.....	769
Aktívny asistent zmeny jazdného pruhu ...	134, 572
Aktualizácie systému.....	317
Aktuálny režim systému ACC s funkciou sledovania vozidiel pri nízkych rýchlostiach, systém LKAS a systém Traffic Jam Assist.....	162
Akustický systém signalizácie vozidla.....	444
AM/FM rádio.....	323
Android Auto.....	350
Apple CarPlay.....	343
Asistencia agilnej jazdy.....	468
Asistent rozjazdu do kopca.....	430
Asistent stability vozidla (VSA).....	466
Indikátor vypnutia.....	126
Systémový indikátor.....	126
Vypínač.....	467
Audiosystém.....	292
Ako aktualizovať bezdrôtovo.....	320
Aktualizácia.....	317
Aktualizácie systému.....	317
Android Auto.....	350
Apple CarPlay.....	343
Bezpečnostný kód.....	293
Bluetooth® Audio.....	338
Chybové hlásenia.....	398
DAB.....	328
Diaľkové ovládanie audiosystému.....	298
FLAC/PCM/WAVE/MP4/AVI/MKV/ASF/WMV ...	334
Funkcia audiosystému.....	295

Funkcia skratky aplikácií.....	305
iPod.....	331
Jednotky USB flash.....	334, 399
MP3/WMA/AAC.....	334
Nastavenia aktualizácie systému.....	318
Nastavenie displeja.....	313, 316
Nastavenie hodín.....	312
Nastavenie zvuku.....	315
Obmedzenia manuálnej obsluhy.....	311
Obrazovka audiosystému/informačná obrazovka.....	304
Obsluha ovládaním hlasom.....	301
Ochrana proti odcudzeniu.....	293
Opätovná aktivácia.....	293
Palubná používateľská príručka.....	300
Ponuka PHEV.....	354
Pripojenie Wi-Fi.....	341
porty USB.....	297
Radio Data System (RDS).....	326
Spôsob aktualizácie prostredníctvom USB zariadenia.....	321
Spustenie.....	294
Stavová oblasť.....	310
Tok energie.....	359
Všeobecné informácie.....	399
Výber zdroja zvuku.....	310
Základná obsluha.....	295
<b>Audiosystém s displejom.....</b>	<b>294</b>
<b>Automatické podržanie brzdy.....</b>	<b>595</b>
Indikátor.....	122, 595
<b>Automatické prerušované stieranie.....</b>	<b>244</b>

## B

### Batéria

Ak je 12-voltová batéria vybitá .....	749
bezpečnostný kontrolný zoznam .....	655
Indikátor systému nabíjania 12-voltového akumulátora .....	123, 753
nabíjanie .....	655
Vysokonapäťová .....	667

### Batožina (nosnosť) .....

419

### Bedrová podpora .....

255

### Bedrová podpora v sedadle vodiča .....

255

### Benzín .....

34, 652

Indikátor nízkej hladiny paliva .....

125

Informácie .....

652

Okamžitá spotreba paliva .....

170

Spotreba paliva a emisie CO<sub>2</sub> .....

668

Tankovanie .....

652

Ukazovateľ .....

159

### Bezdrôtová nabíjačka .....

279

### Bezpečná jazda .....

43

### Bezpečnostná podpora .....

179

Indikátor (oranžový) .....

136, 137

Indikátor (zelená/sivá) .....

139

### Bezpečnostné hlásenia .....

0

### Bezpečnostné opatrenia počas jazdy .....

431

Dážď .....

432

### Bezpečnostné pásy .....

49, 179

Inštalácia detského záchytného systému

pomocou lonového/ramenného

bezpečnostného pásu .....

106

Kontrola .....

60

Nastavenie ramenného ukotvenia .....

56

Pripomenutie .....

51

Pripútanie .....

54

Tehotné ženy .....

59

Výstražný indikátor .....

51, 52, 124

### Bezpečnostné štítky .....

114

### Bezpečnosť detí .....

85

### Bluetooth® Audio .....

338

### Bočné airbagy .....

76

### Bočné hlavové airbagy .....

79

### Bočné zrkadlá .....

251

### Bočné zrkadlo s naklonením pri cúvaní .....

251

### Brzdový systém .....

591

Automatické podržanie brzdy .....

595

Indikátor .....

120, 121, 122, 755, 757

Kvapalina .....

696

Nožná brzda .....

594

Parkovacia brzda .....

591

Protiblokovací brzdový systém (ABS) .....

598

Systém brzdového asistenta .....

599

### Brzdový systém zmiernenia zrážky (CMBS) .....

484

## C

### Certifikačný štítok .....

779

### Chladiaca kvapalina (motor) .....

751

### Chladiaca kvapalina motora .....

751

### Chladiaci systém .....

691

Doplňanie do chladiča .....

693

Doplňanie do rezervnej nádrže .....

691

### Chladič .....

693

## Č

### Čas (nastavenie) .....

192

### Časovač .....

662

### Čelné sklo .....

243

Čistenie .....

721, 726

Kvapalina ostrekovača .....

697

Lišty stieračov .....

701

Odmrazenie/odhmlievanie .....

246, 287

Ostrekovače a stierače .....

243

### Čistenie interiéru .....

721

### Čistenie vonkajších častí .....

724

### Čísla (identifikačné) .....

779

## D

### DAB .....

328

### Defekt (pneumatika) .....

732

### Denné počítadlo kilometrov .....

170

### Denné prevádzkové osvetlenie .....

237

### Detská poistka dverí .....

205

### Detský záchytný systém .....

85

Detská autosedačka smerujúca dozadu .....

88

Detský záchytný systém pre dojatá .....

88

Detský záchytný systém pre malé deti .....

90

Inštalácia detského záchytného systému

pomocou lonového/ramenného

bezpečnostného pásu .....

106

Používanie prípevňovacieho popruhu.....	108
Sedáky .....	111
Väčšie deti.....	110
Výber detského záchytného systému .....	91
Dialkové ovládanie audiosystému.....	298
Dialkový ovládač .....	200
Dočasná oprava pneumatiky s defektom.....	732
Dojazd .....	170
Dolné body ukotvenia.....	101
Doplnenie	
Ostrekovač.....	697
Doplnkový záchytný systém (SRS).....	64
Indikátor .....	125
Dopĺňanie	
Chladiaca kvapalina .....	691
Motorový olej .....	690
Držiak na slnečné okuliare.....	273
Držiaky na nápoje .....	270
Dvere.....	193
Kľúče.....	193
Systém ochrany pred vymknutím .....	202
Uzamknutie/odmknutie dverí zvnútra .....	203
Uzamknutie/odmknutie dverí zvonka .....	196
Dvere batožinového priestoru .....	206
Dvierka otvoru na dopĺňanie paliva .....	34, 653, 768

## Ď

Ďalšie prvky komfortnej výbavy interiéru .....	278
--	-----

## E

Elektricky ovládané okná .....	223
--------------------------------	-----

## F

Filter	
Prachový a pelový .....	719
FM/AM rádio.....	323
Funkcia automatického sklápania bočných zrkadiel .....	252
Funkcia Radio Data System (RDS).....	326
Funkcia RDS (Radio Data System).....	326
Funkcie.....	291

## H

Háčik na batožinu .....	272
Háčiky na šaty.....	271
HFT (telefónny systém hands-free).....	380
Hodiny .....	163, 192
Honda SENSING/Honda SENSING 360.....	35, 479
Hydrofilné zrkadlo.....	727

## I

Identifikačné čísla .....	779
Identifikácia vozidla.....	779
Motor, elektromotor a prevodovka .....	779
Identifikačné čísla vozidla.....	779

## Indikátor

Aktívny asistent zmeny jazdného pruhu (oranžová).....	134
Indikátor EV .....	124
Indikátor nízkeho tlaku v pneumatikách/systému výstrahy poklesu tlaku v pneumatikách .....	127, 758
Indikátor nízkej hladiny paliva .....	125
Indikátor parkovacej brzdy a brzdového systému (červený) .....	757
Indikátor parkovacej brzdy a brzdového systému (oranžový) .....	757
Indikátor parkovacej brzdy a brzdového systému .....	755
Indikátor polohy radiacej páky.....	123
Indikátor poruchy.....	123, 754
Indikátor pripravenosti.....	124
Indikátor režimu ECON.....	130
Indikátor režimu NORMAL .....	130
Indikátor režimu SNOW .....	130
Indikátor režimu SPORT .....	130
Indikátor režimu TOW .....	130
Indikátor systémového hlásenia.....	132
Indikátor systému eCall.....	409
Indikátor systému napájania.....	124
Indikátor systému podpory riadenia vozidla v jazdnom pruhu (LKAS) (biela/zelená) .....	134
Indikátor vypnutia asistenta stability vozidla (VSA) .....	126, 467
Indikátor zadného hmlového svetla.....	128
Indikátory.....	118

Adaptívny tempomat (ACC) s funkciou sledovania vozidiel pri nízkych rýchlostiach .....	133, 545
Adaptívny tempomat (ACC) s funkciou sledovania vozidiel pri nízkych rýchlostiach (biely/zelený).....	133
Adaptívny tempomat (ACC) s funkciou sledovania vozidiel pri nízkych rýchlostiach (oranžový).....	132
Aktívnym asistentom zmeny jazdného pruhu (biela/zelená).....	134
Automatické podržanie brzdy.....	122, 596
Automatické vypnutie asistenta riadenia systému predchádzania vybočeniu z vozovky.....	135
adaptívne diaľkové svetlá.....	128
Brzdový systém zmiernenia zrážky (CMBS) (oranžový) .....	135
Brzdový systém zmiernenia zrážky (CMBS) (sivý).....	135
bezpečnostná podpora (oranžová) .....	136
bezpečnostná podpora (zelená/sivá).....	139
Diaľkové svetlá .....	128
Doplňkový záchytný systém .....	81, 125
EV.....	124
Indikátor alarm systému.....	129
Indikátor poruchy.....	123, 754
Inteligentný obmedzovač rýchlosti (biela/zelená).....	133
Nastaviteľný obmedzovač rýchlosti .....	133
Nízka hladina paliva.....	125
Nízky tlak v pneumatikách/systém výstrahy poklesu tlaku v pneumatikách.....	127, 758
NORMÁLNY režim.....	130

Parkovacia brzda a brzdový systém (červený).....	120, 121, 755, 757
Parkovacia brzda a brzdový systém (žltý) .....	122, 757
Parkovací snímač.....	132, 606
Páčkový volič spomalenia.....	124
Poloha radenia.....	123
Predchádzanie vybočeniu z vozovky (oranžový) .....	135
Predchádzanie vybočeniu z vozovky (sivý).....	135
Pripomenutie bezpečnostného pásu .....	51, 124
Pripravené .....	124
Protiblokovací brzdový systém (ABS) .....	125
Režim AUTO .....	131
Režim ECON .....	130
Režim EV .....	131
Režim CHARGE .....	131
Režim SAVE .....	131
Režim SNOW.....	130
Režim SPORT.....	130
Režim TOW.....	130
Smerový signál a výstražné svetlá .....	128
Systém asistenta pre zjazd z kopca (biela/zelená) .....	131
Systém asistenta stability vozidla (VSA) .....	126
Systém automatického podržania brzdy .....	122, 595
Systém elektrického posilňovača riadenia (EPS).....	126, 756
Systém imobilizéra.....	129

Systém nabíjania 12-voltového akumulátora.....	123, 753
Systém napájania.....	124
Systém podpory riadenia vozidla v jazdnom pruhu (LKAS) (biely/zelený) .....	134
Systém podpory riadenia vozidla v jazdnom pruhu (LKAS) (oranžový).....	134
Systém prevodovky.....	123, 758
Systémové hlásenie .....	132
Zadné hmlové svetlo .....	128
Zapnuté svetlá.....	128
Zapnutý/vypnutý predný airbag spolujazdca.....	82, 125
<b>Indikátory opotrebovania (pneumatika) .....</b>	<b>706</b>
<b>Indikátory predbiehania .....</b>	<b>232</b>
<b>Informačné rozhranie vodiča</b>	
prepínanie displeja .....	166
<b>Informácie.....</b>	<b>775</b>
<b>Inteligentný obmedzovač rýchlosti .....</b>	<b>460</b>
Indikátor .....	133
<b>Interiérové svetlá .....</b>	<b>265</b>
<b>iPhone.....</b>	<b>399</b>
<b>iPod.....</b>	<b>331, 399</b>

## J

### Jazda

Brzdenie.....	591
Prevodovka.....	433
<b>Jednotky USB flash .....</b>	<b>334, 399</b>

## K

Kamera predného snímača .....	587
Kamera s viacerými pohľadmi .....	613
Kľúče .....	193
Dialkový ovládač .....	200
Ochrana pred vymknutím .....	202
Štítok s číslom .....	194
Typy a funkcie .....	193
Zadné dvere nemožno otvoriť .....	205
Kolenné airbagy .....	70
Kotviace body na uchytenie .....	272
Kvapaliny .....	
Brzdová .....	696
Chladiaci systém .....	691
Ostrekovač čelného skla .....	697

## L

Licencia na softvér TCU s otvoreným zdrojovým kódom .....	815
Licencie softvéru s otvoreným zdrojovým kódom .....	402, 815

## M

Maximálna povolená hmotnosť .....	419
Merač prostredia .....	161
Mierka (motorový olej) .....	689
Monitor toku energie .....	168
Monitorovanie pozornosti vodiča .....	175
Monitorovanie vozidiel blížiacich sa z boku .....	608

## Motor

Ak je 12-voltová batéria vybitá .....	749
Číslo .....	779
Olej .....	687
Zvuková signalizácia spínača .....	230, 231
<b>Motorový olej</b> .....	687
Doplňanie .....	690
Kontrola .....	689
Odporúčany motorový olej .....	687
Upozornenie na nízky tlak motorového oleja .....	753
<b>MP3/WMA/AAC</b> .....	334

## N

<b>Nabíjanie</b> .....	655
časovač .....	662
Indikátor nabitia (strana vozidla) .....	661
Nabíjačka AC .....	656
vysokonapäťová batéria .....	667
<b>Napájacie zásuvky príslušenstva</b> .....	278
<b>Napájanie</b> .....	
Nie je možné odpojiť nabíjací konektor .....	770
<b>Nariadenia</b> .....	780
<b>Nastavenie</b> .....	
Opierka ruky .....	264
Opierky hlavy .....	261
Predné sedadlá .....	254
Volant .....	249
Zrkadlá .....	250
Zvuk .....	315

<b>Nastavenie časovača nabíjania</b> .....	662
<b>Nastavenie displeja</b> .....	316
<b>Nastavenie hodín</b> .....	192
<b>Nastavenie maximálneho nabíjania</b> .....	664
<b>Nastavenie svetlometu</b> .....	478
<b>Nastaviteľný obmedzovač rýchlosti</b> .....	454
Indikátor .....	133
<b>Navigácia</b> .....	173
<b>Nebezpečenstvo výfukových plynov (oxid uhoľnatý)</b> .....	113
<b>Nízka intenzita signálu diaľkového ovládača bezkľúčového otvárania</b> .....	195
<b>Nízke nabitie akumulátora</b> .....	753
<b>Nosnosť</b> .....	419
<b>Nožná brzda</b> .....	594
<b>Núdzové odťahovanie</b> .....	767

## O

<b>Obmedzovač rýchlosti, inteligentný</b> .....	460
<b>Obmedzovač rýchlosti, nastaviteľný</b> .....	454
<b>Obnovenie všetkých nastavení na predvolené hodnoty</b> .....	379
<b>Obrazovka audiosystému/informačná obrazovka</b> .....	304
<b>Obsluha ovládaním hlasom</b> .....	
Navigačné príkazy .....	303
Obrazovka hlasového portálu .....	302
Príkazy pre audiosystém .....	302
Príkazy pre telefón .....	302
Príkazy zoznamu .....	303

Rozpoznávanie hlasu .....	301	Elektricky ovládané okná .....	223	Pneumatika s defektom .....	732
Štandardné príkazy .....	303	Kápota .....	685	Pneumatiky .....	705
Všeobecné príkazy .....	302	panoramatická strecha .....	226	Indikátory opotrebovania .....	706
<b>Odkladacia schránka v palubnej doske</b> .....	268	<b>Ovládacie prvky</b> .....	191	Kontrola .....	705
<b>Odmrazenie čelného skla a okien</b> .....	287	<b>Ovládanie brzdenia pri nízkej rýchlosti</b> .....	498	Kontrola a údržba .....	705
<b>Odomknutie dverí</b> .....	196	<b>P</b>		Otáčanie .....	708
<b>Odomknutie predných dverí zvnútra</b> .....	25	<b>Palivo</b> .....	34, 652	Snehové reťaze .....	709
<b>Odporučiť natankovanie</b> .....	414	Dojazd .....	170	Tlak vzduchu .....	777
<b>Odstaňovanie problémov</b>		Indikátor nízkej hladiny paliva .....	125	Zimné .....	709
Núdzové odťahovanie .....	767	Odporúčania .....	652	<b>Počítadlo najazdených kilometrov</b> .....	161
Prehrievanie .....	751	Okamžitá spotreba paliva .....	170	<b>Podlahové rohože</b> .....	722
Vypálená poisťka .....	760, 762	Priemerná spotreba paliva .....	170	<b>Podradenie na nižší prevodový stupeň</b> .....	433
<b>Ochrana audiosystému proti odcudzeniu</b> .....	293	Spotreba paliva a emisie CO <sub>2</sub> .....	668	<b>Poisťky</b> .....	760
<b>Okamžitá spotreba paliva</b> .....	170	Tankovanie .....	652	Kontrola a výmena .....	764
<b>Okná (otváranie a zatváranie)</b> .....	223	Ukazovateľ .....	159	Umiestnenie .....	760, 762
<b>Olej (motorový)</b> .....	687	<b>Palubná používateľská príručka</b> .....	300	<b>Pokyny k jazde úžitkovým vozidlom</b> .....	431
Doplňanie .....	690	Otvorenie používateľskej príručky .....	300	<b>Pokyny pri jazde mimo spevnených vozoviek</b> .....	426
Indikátor nízkeho tlaku motorového oleja .....	753	<b>Panoramatická strecha</b> .....	226	<b>Položky úložného priestoru</b> .....	268
Kontrola .....	689	<b>Parkovacia brzda</b> .....	591	<b>Ponuka audiosystému</b>	
Odporúčaný motorový olej .....	687	Indikátor parkovacej brzdy a brzdového systému (červený) .....	120, 121	Rádio AM/FM .....	323
Viskozita .....	687	Indikátor parkovacej brzdy a brzdového systému (oranžový) .....	122	<b>Ponuka PHEV</b> .....	354
<b>Opierka ruky</b> .....	264	<b>Parkovací pilot Honda</b> .....	627	<b>Porty USB</b> .....	297
<b>Opierky hlavy</b> .....	261	<b>Páčkový volič</b>		<b>Používanie ovládania hlasom</b> .....	301
<b>Opotrebované pneumatiky</b> .....	705	Indikátor .....	124	<b>Prachový a peľový filter</b> .....	719
<b>Ostrekovače okien</b> .....	243	<b>Páčkový volič spomalenia</b> .....	440	<b>Právne informácie týkajúce sa služby Apple CarPlay/Android Auto</b> .....	407
Dolievanie/doplňanie kvapaliny .....	697	<b>Plazivá rýchlosť</b> .....	433	<b>Predchádzanie vybočeniu z vozovky</b>	
Spínač .....	243	<b>Plynný oxid uhľnatý</b> .....	113	Indikátor .....	135
<b>Osvetlenie</b> .....	232, 698			<b>Predchádzanie zrážky pri zmene jazdného pruhu</b> .....	518
Spínače svetiel .....	232				
<b>Otváranie/zatváranie</b>					
Dvere batožinového priestoru .....	206				

Predné airbagy (SRS) .....	64
Predné sedadlá .....	253
Nastavenie .....	254
<b>Prehrávanie pomocou funkcie Bluetooth®</b>	
Audio .....	338
Prehrievanie .....	751
Preprava batožiny .....	417, 419
Prevodovka .....	433, 434
Číslo .....	779
Indikátor .....	123
Indikátor polohy radenia .....	436
Kvapalina .....	695
Plazivá rýchlosť .....	433
Podradenie na nižší prevodový stupeň .....	433
Používanie tlačidla radiacej páky .....	436
Priemerná rýchlosť .....	173
Priemerná spotreba paliva .....	170
Priestor konzoly .....	269
Pripojenie Wi-Fi .....	341
Pripomenutie pre zadné sedadlá .....	259
Prispôsobenie zobrazenia .....	164, 182
Prispôsobiteľné funkcie .....	362
Príslušenstvo a úpravy .....	728
Prístrojový panel .....	117
Projekčný displej .....	184
Protiblokovací brzdový systém	
Indikátor .....	125
Protiblokovací brzdový systém (ABS) .....	598
Prvky komfortnej výbavy interiéru .....	265

## R

Radenie (prevodovka) .....	434
Ramenné ukotvenie .....	56
Rádio (AM/FM) .....	323
Riadenie .....	415
Riešenie problémov .....	731
Brzdový pedál vibruje .....	39
Nemožno odpojiť nabíjací konektor .....	770
Po otvorení dverí zaznie zvuková signalizácia ....	39
Systém napájania sa nespustí .....	745
Výstražné indikátory .....	118
Zadné dvere nemožno otvoriť .....	39, 205
Zadné veko nemožno otvoriť .....	769
Zvuky počas brzdenia .....	40, 41
Rozhranie s informáciami pre vodiča .....	163, 166
Rýchlostný alarm .....	174

## S

Sedadlá .....	253
Bedrová podpora v sedadle vodiča .....	255
Indikátor pripomenutia bezpečnostného pásu .....	124
Nastavenie .....	253
Predné sedadlá .....	253
Vetracie sedadlá .....	283
Vyhrievanie sedadiel .....	283
Zadné sedadlá .....	257
Sedáky (pre deti) .....	111
Signál núdzového zastavenia .....	600
Sklo (starostlivosť) .....	721, 726

Sklopenie zadných sedadiel .....	258
Smerné signály	
Indikátory (prístrojový panel) .....	128
Snímač náklonu .....	221
Snímač teploty .....	161, 290
Spätné zrkadlo .....	250
Speed/Distance Units (Jednotky rýchlosti/ vzdialenosti) .....	181
Spínač jazdných režimov .....	445
Spínače	
(v okolí volantu) .....	6, 7, 8, 230
Spínače svetiel na čítanie .....	266
Spomalovanie .....	124
Spotreba paliva a emisie CO <sub>2</sub> .....	668
Starostlivosť o vonkajšie časti (čistenie) .....	724
Stierače a ostrekovače .....	243
Automatické prerušované stieranie .....	244
Kontrola a výmena líšt stieračov .....	701
Predné .....	243
Zadné .....	245
Stlmenie	
Svetlomety .....	232
Súprava na dočasnú opravu (TRK) .....	732
Svetlá	
Adaptívne diaľkové svetlá .....	240
Aktívne odbočovacie svetlá .....	238
Denné prevádzkové osvetlenie .....	237
Hmlové svetlo .....	236
Indikátor diaľkových svetiel .....	128
Indikátor zapnutých svetiel .....	128
Interiérové .....	265



Osvetlenie batožinového priestoru .....	267
Predné hmlové svetlá.....	236
Výmena žiaroviek.....	698
<b>Svetlomety</b> .....	232
Adaptívne diaľkové svetlá.....	240
Používanie.....	232
Stlmenie.....	232
Zameranie.....	698
<b>Systém adaptívnych tlmičov (ADS)</b> .....	451
<b>Systém asistenta pre jazdu z kopca</b> .....	452
indikátor.....	131
<b>Systém detekcie objektov v mŕtvom uhle</b> .....	471
<b>Systém EPS (elektrický posilňovač riadenia)</b> .....	756
Indikátor.....	126
<b>Systém elektrického posilňovača riadenia (EPS)</b>	
Indikátor.....	126, 756
<b>Systém imobilizéra</b> .....	217
Indikátor.....	129
<b>Systém klimatizácie</b> .....	285
Odmrazenie čelného skla a okien.....	287
Používanie automatickej klimatizácie.....	285
Prachový a peľový filter.....	719
Režim recirkulácie/čerstvého vzduchu.....	286
Snímače.....	290
Zmena režimu.....	285
<b>Systém LaneWatch</b> .....	475
<b>Systém napájania</b>	
Nespustí sa.....	745
<b>Systém ochrany pred vymknutím</b> .....	202
<b>Systém ochrany pred vymknutím pri bezkľúčovom otváraní</b> .....	202

<b>Systém parkovacieho snímača</b> .....	603
<b>Systém podpory riadenia vozidla v jazdnom pruhu (LKAS)</b> .....	551
<b>Systém podpory riadenia vozidla v jazdnom pruhu (LKAS)</b>	
Indikátor (oranžový).....	134
<b>Systém predchádzania vybočeniu z vozovky</b> ....	510
<b>Systém predchádzania vybočeniu z vozovky</b>	
Zapnutie a vypnutie.....	513
<b>Systém pripomenutia servisu</b> .....	674
<b>Systém rozpoznávania dopravných značiek</b> .....	162, 578
<b>Systém výstrahy poklesu tlaku v pneumatikách</b> .....	469
Indikátor.....	127, 758
Kalibrácia.....	469
<b>Systém zabezpečenia</b> .....	217
Indikátor alarm systému.....	129
Indikátor systému imobilizéra.....	129
Snímač náklonu.....	221
Ultrazvukové snímače.....	220
Uzamknutie najvyššej úrovne.....	222
<b>Systém zapamätania polohy sedadla vodiča</b> ....	247

## Š

Špecifikácie žiaroviek.....	776
Špecifikované palivo.....	652, 776
Štartovanie pomocou štartovacích káblov.....	749
Štitok s číslom kľúča.....	194

## T

<b>Tabuľka špecifikácií maziva</b> .....	777
<b>Tachometer</b> .....	159
<b>Tankovanie</b> .....	652
Benzín.....	652, 776
Indikátor nízkej hladiny paliva.....	125
Palivomer.....	159
<b>Tapeta</b> .....	313
<b>Tehotné ženy</b> .....	59
<b>Technické údaje</b> .....	776
<b>Telefónny systém hands-free</b> .....	380
Automatické importovanie telefónneho zoznamu a nedávnych hovorov z mobilného telefónu.....	390
Automatické presmerovanie.....	391
Možnosti počas hovoru.....	397
Nastavenie telefónu.....	387
Oblúbené kontakty.....	392
Obmedzenia manuálnej obsluhy.....	383
Obrazovka nastavenia telefónu.....	386
Ponuky systému HFT.....	384
Priятие hovoru.....	396
Tlačidlá systému HFT.....	380
Uskutočnenie hovoru.....	394
Vyzváňací tón.....	391
Zobrazenie stavu systému HFT.....	382
<b>Teplota</b>	
Zobrazenie vonkajšej teploty.....	161
<b>Tiesňová linka (eCall)</b> .....	409
Automatické tiesňové volanie.....	409
Manuálne tiesňové volanie.....	411

Tlačidlo POWER .....	230
Tlačidlo radiacej páky .....	434
ovládanie .....	436
Tlačidlo SOS .....	411
Tlačidlo vyhrievaného bočného zrkadla .....	246
Tlačidlo výstražných svetiel .....	6, 7
Tlačidlo zrušenia signálu SOS .....	411
Tlak vzduchu .....	777
<b>Tlmenie</b>	
Spätné zrkadlo .....	250
<b>Tok energie</b> .....	359
<b>TRK (súprava na dočasnú opravu)</b> .....	732
<b>Traffic Jam Assist</b> .....	563

## Ť

<b>Ťahanie prívesu</b> .....	420
Nosnosť .....	420
Vybavenie a príslušenstvo .....	421
<b>Ťahanie vozidla</b>	
Núdzový stav .....	767

## U

<b>Ukazovatele</b> .....	159
<b>Ukazovateľ CHARGE/DECEL (Nabíjanie/ spomaľovanie)</b> .....	160
<b>Ukazovateľ POWER (Napájanie)</b> .....	160
<b>Ukazovateľ úrovne nabitia vysokonapätovej batérie</b> .....	160
<b>Ultrazvukové snímače</b> .....	220

<b>Uplynutý čas</b> .....	173
<b>Upozornenie na nízky tlak motorového oleja</b> ..	753
<b>Upozornenie na zníženú účinnosť zastavenia</b> ..	754
<b>Uzamknutie najvyššej úrovne</b> .....	222
<b>Uzamknutie/odmoknutie</b> .....	193
Detská poistka dverí .....	205
Kľúče .....	193
Pomocou kľúča .....	201
Zvnútra .....	203
Zvonka .....	196
<b>Uzamknutie/odmoknutie dverí zvonka</b> .....	196
<b>Uzáver palivovej nádrže</b> .....	34, 653

## Ú

<b>Údržba</b> .....	179, 669
12-voltový akumulátor .....	710
Bezpečnostné opatrenia .....	670
Bezpečnosť .....	671
Brzdová kvapalina .....	696
Chladiaci systém .....	691
Chladič .....	693
Čistenie .....	721
Diaľkový ovládač .....	716
Klimatizácia .....	718
Kvapalina prevodovky .....	695
Olej .....	689
Pneumatiky .....	705
Pod kapotou .....	684
Systém pripomenutia servisu .....	674
Výmena žiaroviek .....	698

<b>Úložný priestor pod podlahou</b> .....	274
<b>Úpravy (a príslušenstvo)</b> .....	728

## V

<b>Varovanie na vozidlá blížiac sa vpredu z boku</b> .....	504
<b>Vetranie (sedadlo)</b> .....	283
<b>Vetranie sedadla</b> .....	283
<b>Viskozita (olej)</b> .....	687, 777
<b>Volant</b> .....	249
Nastavenie .....	249
<b>Vonkajšie zrkadlá</b> .....	251
<b>VSA (Asistent stability vozidla)</b> .....	466
<b>Vybitý akumulátor</b> .....	749
<b>Vyhlásenie o zhode – prehľad obsahu</b> .....	812
<b>Vyhrievanie</b> .....	246
Vyhrievanie (predné sedadlo) .....	283
Vyhrievanie (zadné sedadlo) .....	284
Vyhrievanie predných sedadiel .....	283
Vyhrievanie sedadiel .....	283
Vyhrievanie zadného skla .....	246
Vyhrievanie zadných sedadiel .....	284
Vyhrievaný volant .....	282
<b>Vynulovanie denného počítadla kilometrov</b> ....	170
<b>Vypnutie systému predného airbagu</b>	
spolujazdca .....	67
<b>Vysokonapätová batéria</b> .....	667
nabíjanie .....	655
<b>Výber detského záchytného systému</b> .....	91
<b>Výkon vo wattoch</b> .....	776

## Výmena

12-voltový akumulátor.....	713
Batéria diaľkového ovládania.....	716
Guma lišty stierača.....	701
Guma lišty zadného stierača.....	703
Poistky.....	760, 762
Žiarovky.....	698
<b>Výmena žiaroviek.....</b>	<b>698</b>
Aktívne odbočovacie svetlá.....	698
Bočné smerové svetlá/výstražné svetlá.....	698
Brzdové svetlo, koncové svetlo, zadné bočné obrysovú svetlo a zadné smerové svetlá.....	698
Koncové svetlá, zadné hmlové svetlo a cúvacie svetlá.....	699
Osvetlenie zrkadla v slnečnej clone.....	700
Predné smerové svetlá, pozíčné svetlá/denné prevádzkové svetlá.....	698
Svetlomety.....	698
Tretie brzdom svetlo.....	699
Zadné osvetlenie evidenčného čísla.....	699
<b>Výstrahy.....</b>	<b>183</b>
<b>Výstražné a informačné hlásenie.....</b>	<b>140</b>
<b>Výstražné štítky.....</b>	<b>114</b>
<b>Výstražný indikátor sa rozsvieti/bliká.....</b>	<b>753</b>

## W

WMA.....	334
----------	-----

## Z

<b>Zadné sedadlá.....</b>	<b>257</b>
<b>Zapaľovacie sviečky.....</b>	<b>776</b>
<b>Zapnutie napájania.....</b>	<b>428</b>
Ak je 12-voltový akumulátor vybitý.....	749
Neaktivuje sa.....	745
<b>Zapnutie/vypnutie predného airbagu spolujazdca</b> Indikátor.....	82, 125
<b>Zariadenia emitujúce rádiové vlny.....</b>	<b>780</b>
<b>Zastavenie.....</b>	<b>601</b>
<b>Zdvíhacie body.....</b>	<b>744</b>
<b>Zimné pneumatiky.....</b>	<b>709</b>
Snehové reťaze.....	709
<b>Zobrazenie vonkajšej teploty.....</b>	<b>161</b>
<b>Zrkadlá.....</b>	<b>250</b>
Bočné.....	251
Nastavenie.....	250
Vnútorne spätné.....	250
<b>Zrkadlá v slnečnej clone.....</b>	<b>11</b>





